

Klimatizačné zariadenie

Návod na používanie

AC***MN*DKH

- Ďakujeme, že ste si zakúpili toto klimatizačné zariadenie Samsung.
- Skôr ako začnete zariadenie používať, dôkladne si prečítajte tento návod na používanie a odložte si ho na použitie v budúcnosti.



SAMSUNG

Obsah

| | |
|--|-----------|
| Bezpečnostné informácie | 3 |
| Bezpečnostné informácie | 3 |
| V skratke | 10 |
| Vnútoraná jednotka – prehľad | 10 |
| Prevádzkové funkcie | 12 |
| Prevádzková teplota a vlhkosť | |
| Čistenie a údržba | 13 |
| Čistenie a údržba | 13 |
| Čistenie vonkajšieho povrchu vnútornej jednotky • Čistenie tepelného výmenníka vonkajšej jednotky Čistenie vzduchového filtra • Periodická údržba • Riešenie problémov • Technické špecifikácie | |



**Správna likvidácia tohoto výrobku
(Elektrotechnický a elektronický odpad)**

(Platí v krajinách so zavedeným separovaným zberom)

Toto označenie na výrobku, príslušenstve alebo v sprievodnej brožúre hovorí, že po skončení životnosti by produkt ani jeho elektronické príslušenstvo (napr. nabíjačka, náhlavná súprava, USB kábel) nemali byť likvidované s ostatným domovým odpadom. Prípadnému poškodeniu životného prostredia alebo ľudského zdravia môžete predísť tým, že budete tieto výrobky oddeľovať od ostatného odpadu a vrátite ich na recykláciu.

Používatelia v domácnostiach by pre podrobné informácie, ako ekologicky bezpečne naložiť s týmito výrobkami, mali kontaktovať buď predajcu, ktorý im ich predal, alebo príslušný úrad v mieste ich bydliska.

Priemyselní používatelia by mali kontaktovať svojho dodávateľa a preveriť si podmienky kúpnej zmluvy. Tento výrobok a ani jeho elektronické príslušenstvo by nemali byť likvidované spolu s ostatným priemyselným odpadom.

Viac informácií o ochrane životného prostredia a regulačných povinnostiach týkajúcich sa konkrétnych výrobkov spoločnosti Samsung, napríklad REACH, nájdete na webovej stránke:
samsung.com/uk/aboutsamsung/samsungelectronics/corporatecitizenship/data_corner.html

Bezpečnostné informácie

Pred použitím vášho nového klimatizačného zariadenia si pozorne prečítajte tento návod, aby ste zistili, ako bezpečne a efektívne prevádzkovať a využívať rozsiahle funkcie a možnosti vášho nového zariadenia.





Keďže je tento návod na používanie určený pre rôzne modely, charakteristické vlastnosti vášho klimatizačného zariadenia sa môžu mierne líšiť od zariadenia opísaného v tomto návode. V prípade akýchkoľvek otázok sa obráťte na najbližšie kontaktné stredisko alebo vyhľadajte pomoc a informácie online na lokalite www.samsung.com.

VAROVANIE

Riziko alebo nebezpečný postup, ktorý môže viesť k vážnemu poraneniu alebo smrti.

UPOZORNENIE

Riziko alebo nebezpečný postup, ktorý môže viesť k ľahšiemu poraneniu alebo škode na majetku.

-  Dodržiavajte pokyny.
-  Neskúšajte.
-  Uistite sa, že je zariadenie správne uzemnené, aby ste predišli úrazu elektrickým prúdom.
-  Odpojte prívod napájania.
-  Nerozoberajte.

INŠTALÁCIA

VAROVANIE

 **Používajte napájací kábel, ktorý spĺňa alebo prekračuje špecifikácie napájania výrobku, a používajte ho len pre toto zariadenie. Okrem toho nepoužívajte predlžovací kábel.**

- Pri používaní predlžovacieho kábla hrozí riziko úrazu elektrickým prúdom alebo vzniku požiaru.
- Nepoužívajte elektrický transformátor. Môže to spôsobiť úraz elektrickým prúdom alebo požiar.
- Ak sa líši napätie, frekvencia alebo menovitý prúd, môže to spôsobiť požiar.

Bezpečnostné informácie

Montáž a zapojenie smie vykonávať len kvalifikovaný technik alebo servisná spoločnosť.

- V opačnom prípade môže dôjsť k úrazu elektrickým prúdom, požiaru, výbuchu, problémom s výrobkom alebo poraneniu.

Nainštalujte spínač a istič špeciálne určený pre klimatizačné zariadenie.

- V opačnom prípade môže dôjsť k úrazu elektrickým prúdom alebo požiaru.

Vonkajšiu jednotku namontujte pevne tak, aby jej elektrické časti neboli vystavené okolitým vplyvom.

- V opačnom prípade môže dôjsť k úrazu elektrickým prúdom alebo požiaru.

⊘ Neinštalujte zariadenie do blízkosti vykurovacích telies a horľavých materiálov. Neinštalujte zariadenie vo vlhkom, mastnom ani prašnom prostredí, na mieste vystavenom priamemu slnečnému žiareniu a vode (dažďu). Neinštalujte zariadenie na miestach, kde môže dochádzať k úniku plynu.

- Môže to spôsobiť úraz elektrickým prúdom alebo požiar.

Vonkajšiu jednotku nikdy nainštalujte na mieste, ako je napríklad vysoký vonkajší múr, odkiaľ by mohla spadnúť.

- Pád vonkajšej jednotky môže spôsobiť úraz, smrť alebo poškodenie majetku.

⚡ Toto zariadenie musí byť správne uzemnené. Neuzemňujte zariadenie k plynovému potrubiu, plastovému vodovodnému potrubiu ani k telefónnemu vedeniu.

- V opačnom prípade môže dôjsť k úrazu elektrickým prúdom, požiaru, výbuchu alebo iným problémom s výrobkom.
- Napájací kábel nikdy nezapájajte do zásuvky, ktorá nie je správne uzemnená, a uistite sa, že je v súlade s miestnymi a národnými predpismi.

UPOZORNENIE

Zariadenie namontujte na pevnú a rovnú podlahu, ktorá udrží jeho hmotnosť.

- V opačnom prípade hrozí riziko abnormálnych vibrácií, hluku alebo problémov s výrobkom.

Riadne nainštalujte odtokovú hadicu, aby sa správne odvádzala voda.

- V opačnom prípade hrozí riziko úniku vody a škôd na majetku. Odtok nepripájajte priamo do kanalizačného potrubia, pretože by sa v budúcnosti mohol šíriť zápach.

Pri inštalácii vonkajšej jednotky sa uistite, či je odtoková hadica zapojená tak, aby odvod vody prebiehal správne.

- Voda tvoriaca sa počas vykurovania vo vonkajšej jednotke môže uniknúť a spôsobiť majetkové škody.
Predovšetkým v zime, ak spadne kus ľadu, môže spôsobiť zranenie, smrť alebo poškodenie majetku.

ZDROJ NAPÁJANIA

VAROVANIE

Ak je istič poškodený, obráťte sa na najbližšie servisné stredisko.

Sietovú šnúru nevystavujte nadmernému ťahaniu ani ohýbaniu. Sietovú šnúru neskrúcajte ani nezauzľujte. Nevešajte sieťovú šnúru cez kovový predmet, neklad'te na ňu ťažké predmety, nevkladajte ju medzi predmety, ani ju nezatláčajte do priestoru za zariadením.

- Môže to spôsobiť úraz elektrickým prúdom alebo požiar.

UPOZORNENIE

Počas búrky alebo v prípade, že klimatizačné zariadenie nebudete dlhší čas používať, odpojte napájanie na ističi.

- V opačnom prípade môže dôjsť k úrazu elektrickým prúdom alebo požiaru.

Bezpečnostné informácie

POUŽÍVANIE

VAROVANIE

Ak sa zariadenie zaplavilo, obráťte sa na najbližšie servisné stredisko.

- V opačnom prípade môže dôjsť k úrazu elektrickým prúdom alebo požiaru.

Ak zariadenie vydáva neštandardné zvuky, vychádza z neho zápach spáleniny alebo dym, okamžite odpojte sieťovú zástrčku a obráťte sa na najbližšie servisné stredisko.

- V opačnom prípade môže dôjsť k úrazu elektrickým prúdom alebo požiaru.

V prípade úniku plynu (napríklad propán, LPG atď.) okamžite vyvetrajte a nedotýkajte sa sieťovej šnúry. Nedotýkajte sa zariadenia ani sieťovej šnúry.

- Nepoužívajte ventilátor.
- Iskra môže spôsobiť explóziu alebo požiar.

Ak potrebujete zmeniť inštaláciu klimatizačného zariadenia, obráťte sa na najbližšie servisné stredisko.

- V opačnom prípade môže dôjsť k problémom s výrobkom, úniku vody, úrazu elektrickým prúdom alebo požiaru.
- Služba prepravy výrobku nie je k dispozícii. Ak chcete výrobok inštalovať na novom mieste, budú vám účtované dodatočné stavebné práce a poplatok za inštaláciu.
- Obzvlášť v prípade, že chcete nainštalovať výrobok na nezvyčajné miesto, napr. v priemyselnej zóne alebo v blízkosti pobrežia, kde by bol vystavený soli vo vzduchu, obráťte sa na najbližšie servisné stredisko.

Nedotýkajte sa ističa, ak máte mokré ruky.

- Môže to spôsobiť úraz elektrickým prúdom.

Nevypínajte klimatizačné zariadenie ističom, keď je v prevádzke.

- Vypnutie a následné zapnutie klimatizačného zariadenia ističom môže spôsobiť iskrivý výboj a následne úraz elektrickým prúdom alebo požiar.

Po vybalení klimatizačného zariadenia odstráňte všetky obalové materiály z dosahu detí, pretože môžu byť pre ne nebezpečné.

- Ak si dieťa natiahne vrečko cez hlavu, môže dôjsť k uduseniu.

Nedotýkajte sa predného panela rukami ani prstami počas vykurovania.

- Môže to spôsobiť úraz elektrickým prúdom alebo vznik popálenín.

Nevkladajte prsty ani cudzie predmety do otvoru na vyfukovanie vzduchu, keď je klimatizačné zariadenie zapnuté alebo sa predný panel zatvára.

- Obzvlášť venujte pozornosť tomu, aby sa deti neporanili tým, že vložia prsty do výrobku.

Nevkladajte prsty ani cudzie predmety do otvorov pre nasávanie/vyfukovanie vzduchu na klimatizačnom zariadení.

- Obzvlášť venujte pozornosť tomu, aby sa deti neporanili tým, že vložia prsty do výrobku.

Neudierajte ani neťahajte klimatizačné zariadenie nadmernou silou.

- Môže to spôsobiť požiar, poranenie alebo problémy s výrobkom.

Do blízkosti vonkajšej jednotky neumiestňujte žiadny predmet, ktorý by umožnil deťom vyliezť na zariadenie.

- Môže to spôsobiť závažné zranenie detí.

Nepoužívajte klimatizačné zariadenia dlhý čas v nedostatočne vetraných priestoroch alebo v blízkosti chorých osôb.

- Keďže to môže byť nebezpečné z dôvodu nedostatku kyslíka, otvorte okno aspoň raz za hodinu.

 **Ak do zariadenia vnikne akákoľvek cudzia látka, napr. voda, odpojte napájanie vytiahnutím sieťovej zástrčky a vypnutím ističa a potom sa obráťte na najbližšie servisné stredisko.**

- V opačnom prípade môže dôjsť k úrazu elektrickým prúdom alebo požiaru.

 **Nepokúšajte sa opravovať, rozoberať ani upravovať zariadenie svojpomocne.**

- Nepoužívajte žiadne iné poistky (napr. medený, ocelový drôt atď.) okrem štandardnej poistky.
- V opačnom prípade môže dôjsť k úrazu elektrickým prúdom, požiaru, problémom s výrobkom alebo poraneniu.

Bezpečnostné informácie

UPOZORNENIE

Neklad'te predmety ani iné zariadenia pod vnútornú jednotku.

- Odkvapkávanie vody z vnútornej jednotky môže spôsobiť požiar alebo škody na majetku.

Aspoň raz za rok skontrolujte, či nie je montážny rám vonkajšej jednotky mechanicky poškodený.

- V opačnom prípade môže dôjsť k poraneniu, smrti alebo škodám na majetku.

Maximálny prúd sa meria podľa normy IEC pre bezpečnosť a prúd sa meria podľa normy ISO pre energetickú hospodárnosť.

Nestúpajte na hornú časť zariadenia ani na zariadenie neklad'te žiadne predmety (textílie, zapálené sviečky, zapálené cigarety, jedlá, chemikálie, kovové predmety atď.).

- Môže to spôsobiť úraz elektrickým prúdom, požiar, problémy s výrobkom alebo poranenie.

Zariadenie neovládajte, ak máte mokré ruky.

- Môže to spôsobiť úraz elektrickým prúdom.

Nestriekajte prchavé látky ako napr. insekticídy na povrch zariadenia.

- Sú škodlivé pre ľudí a môžu tiež spôsobiť úraz elektrickým prúdom, požiar alebo problémy so zariadením.

Nepite vodu z klimatizačného zariadenia.

- Voda môže byť pre ľudí škodlivá.

Dial'kové ovládanie nevystavujte silným nárazom a nerozoberajte ho.

Nedotýkajte sa potrubia pripojeného k výrobku.

- Môže to spôsobiť popáleniny alebo poranenie.

Nepoužívajte klimatizačnú jednotku na uchovávanie presných nástrojov, potravín, zvierat, rastlín alebo kozmetiky, ani na akéhokoľvek iné neobvyklé účely.

- Môže to spôsobiť škody na majetku.

Zabráňte priamemu dlhodobému vystaveniu osôb, zvierat alebo rastlín prúdu vzduchu z klimatizačného zariadenia.

- Môže to byť škodlivé pre ľudí, zvieratá alebo rastliny.

Zariadenie nie je určené na používanie osobami (vrátane detí) so zníženými fyzickými, zmyslovými alebo duševnými schopnosťami, alebo nedostatočnými skúsenosťami a znalosťami, pokiaľ nie sú pod dohľadom alebo neboli poučené o používaní zariadenia osobou zodpovednou za ich bezpečnosť. Deti musia byť pod dozorom, aby sa zabránilo tomu, že sa budú hrať so zariadením.

Pre použitie v Európe: Toto zariadenie môže byť používané deťmi vo veku od 8 rokov a osobami so zníženými telesnými, zmyslovými alebo duševnými schopnosťami alebo nedostatočnými skúsenosťami a vedomosťami, pokiaľ sú pod dozorom alebo boli poučené o používaní tohto zariadenia bezpečným spôsobom a chápu súvisiace riziká. Deti sa so spotrebičom nesmú hrať. Deti nesmú vykonávať čistenie a používateľskú údržbu bez dozoru.

ČISTENIE

VAROVANIE

 **Pri čistení nestriekajte vodu priamo na zariadenie. Na čistenie zariadenia nepoužívajte benzén, riedidlo, lieh ani acetón.**

- Môže to viesť ku vzniku farebných škvŕn, deformácii, poškodeniu, úrazu elektrickým prúdom alebo požiaru.

Pred čistením alebo vykonávaním údržby odpojte klimatizačné zariadenie z elektrickej zásuvky a počkajte, kým sa ventilátor nezastaví.

- V opačnom prípade môže dôjsť k úrazu elektrickým prúdom alebo požiaru.

UPOZORNENIE

 **Pri čistení povrchu tepelného výmenníka vonkajšej jednotky dávajte pozor, pretože má ostré hrany.**

- Pri čistení používajte hrubé bavlnené rukavice, aby ste si neporezali prsty.
- Tento úkon má vykonávať kvalifikovaný technik, obráťte sa preto na inštalatéra alebo servisné stredisko.

 **Vnútorne časti klimatizačného zariadenia nečistite sami.**

- Ohľadom čistenia vnútorných častí zariadenia sa obráťte na najbližšie servisné stredisko.
- Vnútorný filter čistite podľa popisu v časti „Čistenie a údržba“.
- V opačnom prípade môže dôjsť k poškodeniu, úrazu elektrickým prúdom alebo požiaru.

Vnútorňa jednotka – prehľad

1-SMERNÁ (PC1NUSMAN/PC1NUPMAN/PC1NWSMAN)

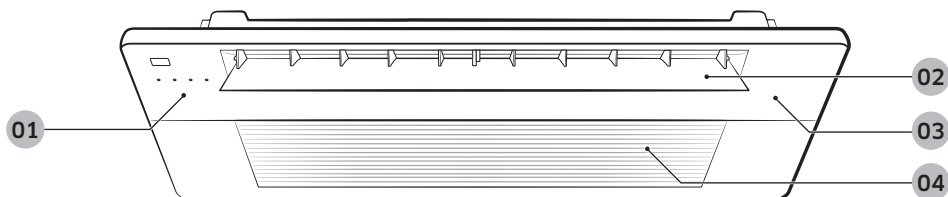

01 Displej

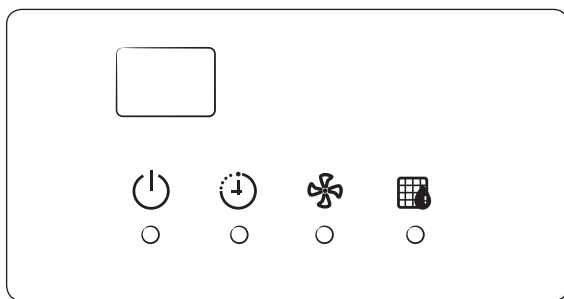

02 Lamela prúdenia vzduchu

03 Panel

04 Prívod vzduchu

| Indikácia | Funkcia |
|-----------|--|
| | Senzor diaľkového ovládania |
| | Indikátor prevádzky |
| | Indikátor časovača |
| | Model, ktorý nie je vybavený funkciou Ióny S-Plasma: Indikátor ventilátora Model, ktorý je vybavený funkciou Ióny S-Plasma: Indikátor funkcie Čistota |
| | Indikátor resetu filtra |

POZNÁMKA



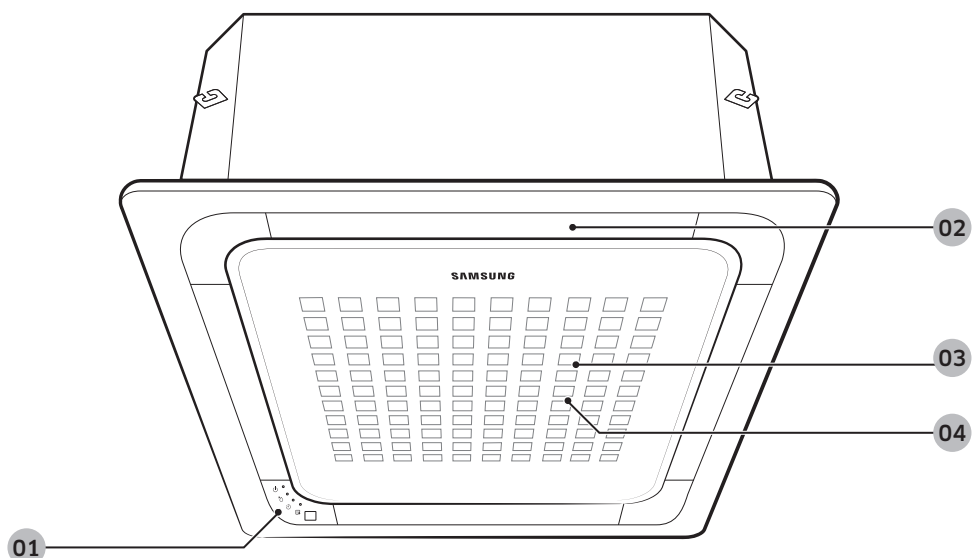

- Klimatizačné zariadenie a displej sa v závislosti od zakúpeného modelu môžu mierne odlišovať od verzie znázornenej na obrázku vyššie.
- Počas prevádzky vnútornej jednotky (vrátane režimu Fan) sa funkcia Ióny S-Plasma neuvedie do prevádzky automaticky. V tomto prípade aktiváciou na diaľkovom ovládaní zapnite funkciu Čistota.

4-SMERNÁ (PC4NUSKAN)

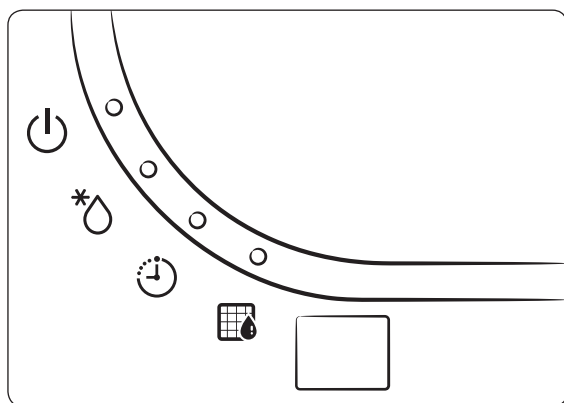

01 Displej



| Indikácia | Funkcia |
|---|---------------------------------------|
|  | Indikátor stavu zapnutia/ vypnutia |
|  | Indikátor odstraňovania námrazy |
|  | Indikátor časovača |
|  | Indikátor resetu filtra |
|  | Senzor diaľkového ovládania |

02 Lamela prúdenia vzduchu

03 Prívod vzduchu

04 Vzduchový filter (pod mriežkou)

POZNÁMKA

- Klimatizačné zariadenie a displej sa v závislosti od zakúpeného modelu môžu mierne odlišovať od verzie znázornenej na obrázku vyššie.

Prevádzkové funkcie

Prevádzková teplota a vlhkosť

| Režim | Vonkajšia teplota | Vnútoraná teplota | Vnútoraná vlhkosť |
|------------|-------------------|-------------------|-------------------|
| Režim Cool | -15 °C až 50 °C | 18 °C až 32 °C | 80 % alebo menej |
| Režim Heat | -20 °C až 24 °C | 30 °C alebo menej | - |
| Režim Dry | -15 °C až 50 °C | 18 °C až 32 °C | 80 % alebo menej |

UPOZORNENIE

- Ak používate klimatizačné zariadenie pri relatívnej vlhkosti vzduchu nad 80 %, môže to spôsobiť vznik kondenzátu a únik vody na podlahu.

Čistenie a údržba

Čistenie vonkajšieho povrchu vnútornej jednotky

1-SMERNÁ

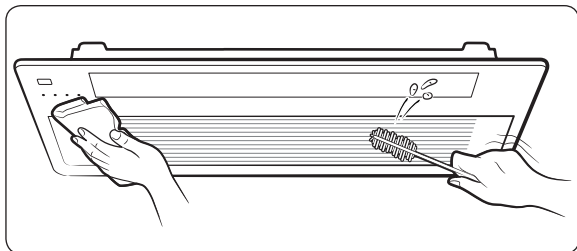

4-SMERNÁ

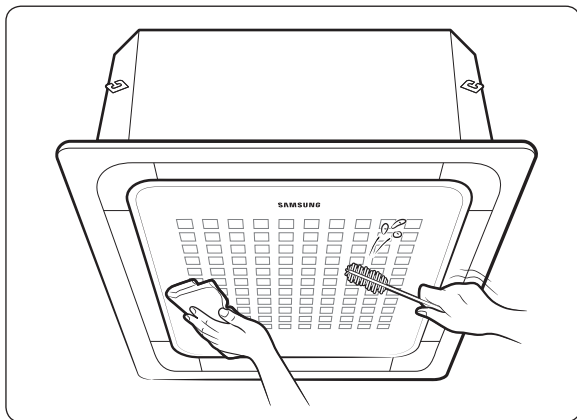

V prípade potreby utrite povrch jednotky mierne navlhčenou alebo suchou handričkou. Nečistoty z menej prístupných častí odstráňte mäkkou kefkou.

⚠ UPOZORNENIE

- Na čistenie povrchov nepoužívajte alkalické čistiace prostriedky, kyselinu sírovú, kyselinu chlorovodíkovú ani organické rozpúšťadlá (napr. riedidlo, petrolej a acetón).
- Nelepte nálepky na povrchy, pretože by mohlo dôjsť k poškodeniu.
- Pri čistení tepelného výmenníka na vnútornej jednotke bude potrebné demontovať vnútornú jednotku. Na tento účel bude potrebné kontaktovať miestne servisné stredisko a požiadať o pomoc.

Čistenie tepelného výmenníka vonkajšej jednotky

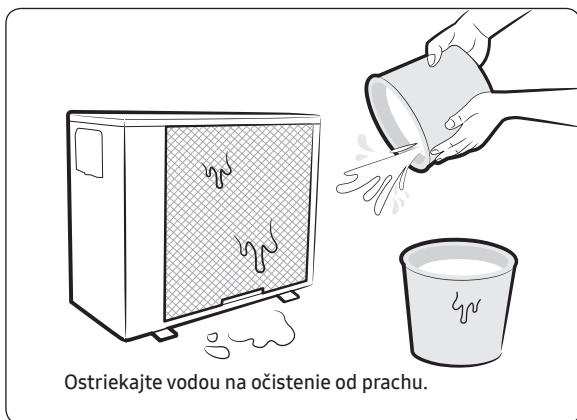

📄 POZNÁMKA

- Pri čistení a kontrole tepelného výmenníka na vonkajšej jednotke požiadajte o pomoc miestne servisné stredisko.
- Pri manipulácii s tepelným výmenníkom predchádzajte poraneniam spôsobeným ostrými hranami na povrchu.

Čistenie a údržba

Čistenie vzduchového filtra

⚠ UPOZORNENIE

- Pred čistením vypnite produkt a odpojte zástrčku elektrického napájania.
- Mriežku držte rukou, aby nespadla z otvoru prednej mriežky.

1-SMERNÁ

1 Odpojenie vzduchového filtra

PC1NUSMAN

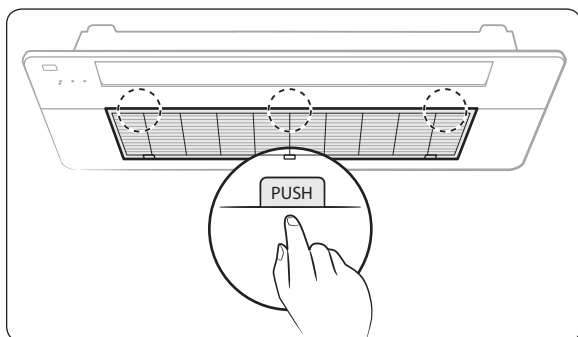

Stlačte značky **Push** na prednom paneli a potom otvorte mriežku.

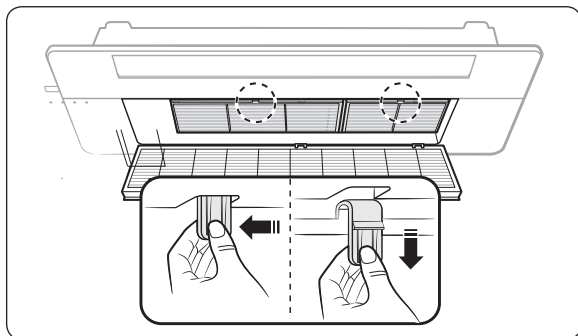

Uchopte rukoväť vzduchového filtra a za súčasného mierneho tlačenia rukoväte ho zdvíhajte nahor. Vzduchový filter vytiahnite von z vnútornej jednotky.

PC1NUPMAN

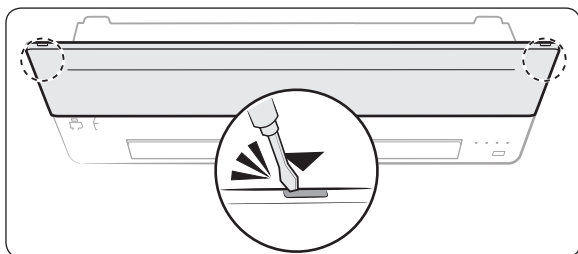

Zasuňte skrutkovač na vyznačených miestach a otvorte prednú mriežku.

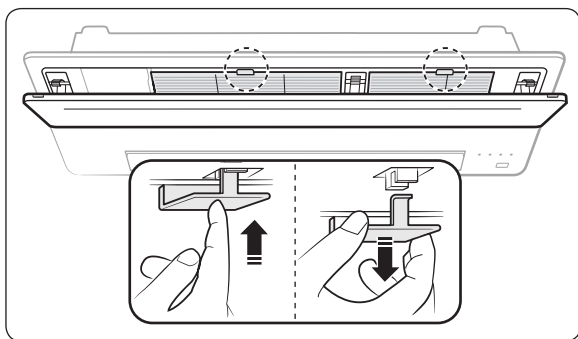

Stlačte značky **Push** na vzduchovom filtri. Uchopte rukoväť vzduchového filtra a vytiahnite ho von z vnútornej jednotky.

PC1NWSMAN

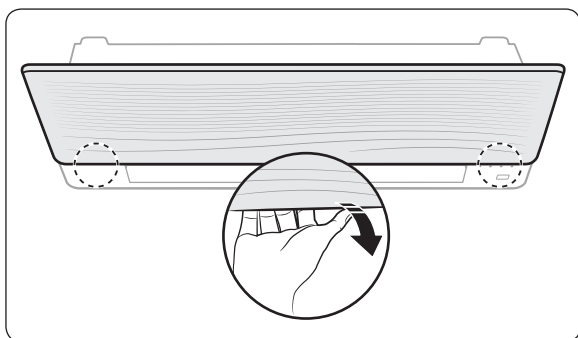

Ruku zasuňte do vnútra prednej mriežky a ťahaním von ju otvorte.

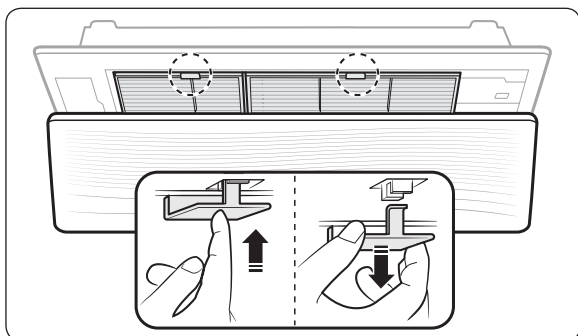

Stlačte značky **Push** na vzduchovom filtri. Uchopte rukoväť vzduchového filtra a vytiahnite ho von z vnútornej jednotky.

Čistenie a údržba

2 Čistenie vzduchového filtra

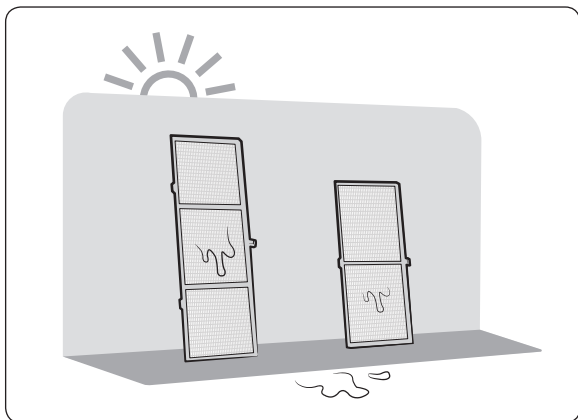
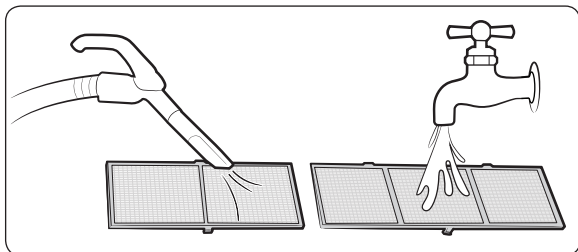

Vzduchový filter vyčistíte vysávačom alebo jemnou kefkou. Ak je prach veľmi ťažký, opláchnite ju pod tečúcou vodou a nechajte ju vysušiť na dobre vetranom mieste.

⚠ UPOZORNENIE

Vzduchový filter sa nesmie drhnúť kefkou ani inými čistiacimi pomôckami. Môže dôjsť k poškodeniu filtra.

📄 POZNÁMKA

- Ak sa vzduchový filter suší vo vlhkom prostredí, môže vydávať nepríjemný zápach. Vyčistite ho znova a vysušte v dobre vetranom priestore.
- Interval čistenia bude závisieť od spôsobu používania a podmienok prostredia. To znamená, že pokiaľ sa klimatizačné zariadenie nachádza v prašnej oblasti, čistite ho raz týždenne.

3 Montáž vzduchového filtra

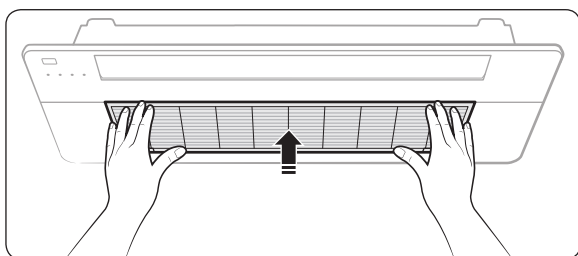
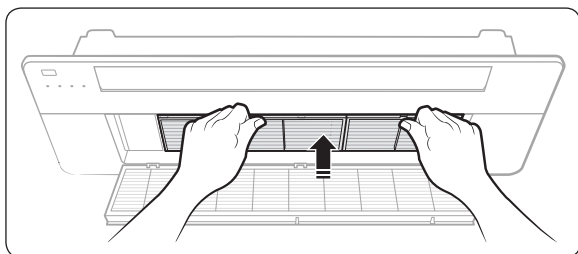

⚠ UPOZORNENIE

- Ak sa vnútorná jednotka používa bez vzduchového filtra, môže ju poškodiť prach.

4 Resetovanie vzduchového filtra

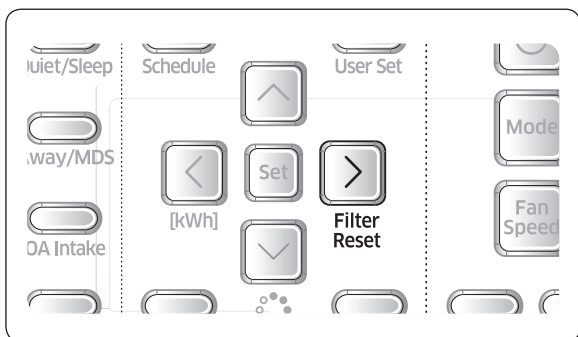

Po vyčistení a opakovanej montáži vzduchového filtra nezabudnite nasledujúcim spôsobom resetovať pripomienku, ktorá vás žiada o vyčistenie filtra:

- Vnútorná jednotka s káblovým diaľkovým ovládaním: Stlačte tlačidlo **Filter Reset**.
- Vnútorná jednotka s káblovým diaľkovým ovládaním: Stlačte tlačidlo Nastavenia → < alebo > → (**Filter Reset**) bliká → stlačte tlačidlo **Set**.

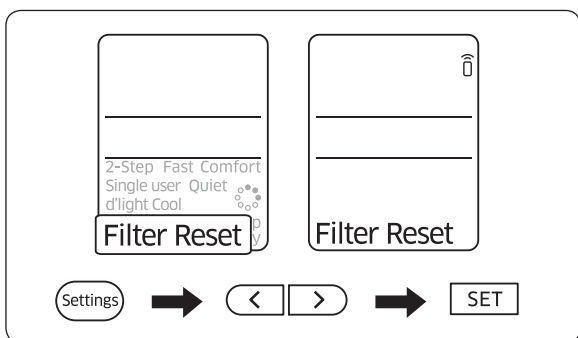

📄 POZNÁMKA

- Pripomienku, ktorá vás žiada o vyčistenie filtra, resetujte po každom vyčistení filtra aj v prípade, ak indikátor resetu (🧹) nebliká.

Čistenie a údržba

4-SMERNÁ

1 Odpojenie vzduchového filtra

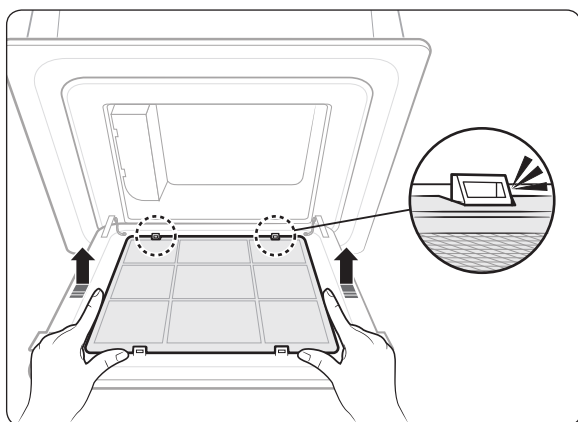
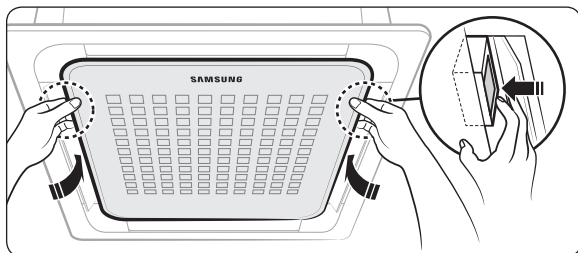

Otvorte lamely usmerňujúce prúdenie vzduchu na oboch stranách prednej mriežky a potom otvorte prednú mriežku potlačením dvoch tlačidiel.

POZNÁMKA

- Tlačidlá sa nachádzajú po oboch stranách prednej mriežky s logom Samsung.
- Ak sa chcete dostať k týmto tlačidlám, rukami roztvorte lamely usmerňujúce prúdenie vzduchu.

Vzduchový filter vytiahnite von z vnútornej jednotky.

2 Čistenie vzduchového filtra

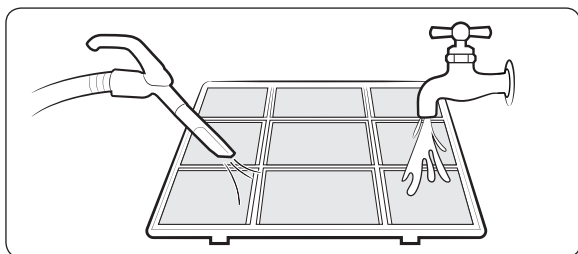

Vzduchový filter vyčistíte vysávačom alebo jemnou kefkou. Ak je prach veľmi ťažký, opláchnite ju pod tečúcou vodou a nechajte ju vysušiť na dobre vetranom mieste.

⚠ UPOZORNENIE

Vzduchový filter sa nesmie drhnúť kefkou ani inými čistiacimi pomôckami. Môže dôjsť k poškodeniu filtra.

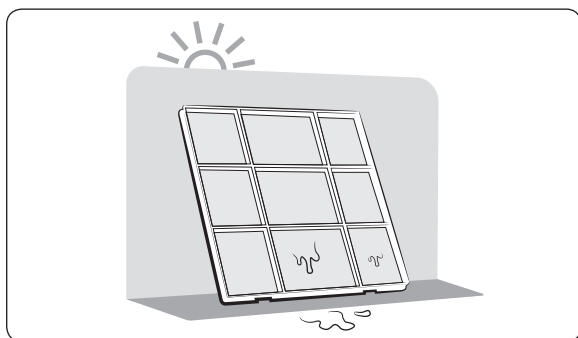

📖 POZNÁMKA

- Ak sa vzduchový filter suší vo vlhkom prostredí, môže vydávať nepríjemný zápach. Vyčistite ho znova a vysušte v dobre vetranom priestore.
- Interval čistenia bude závisieť od spôsobu použitia a podmienok prostredia. To znamená, že pokiaľ sa vnútorná jednotka nachádza v prašnej oblasti, čistite ju raz týždenne.

Čistenie a údržba

3 Montáž vzduchového filtra

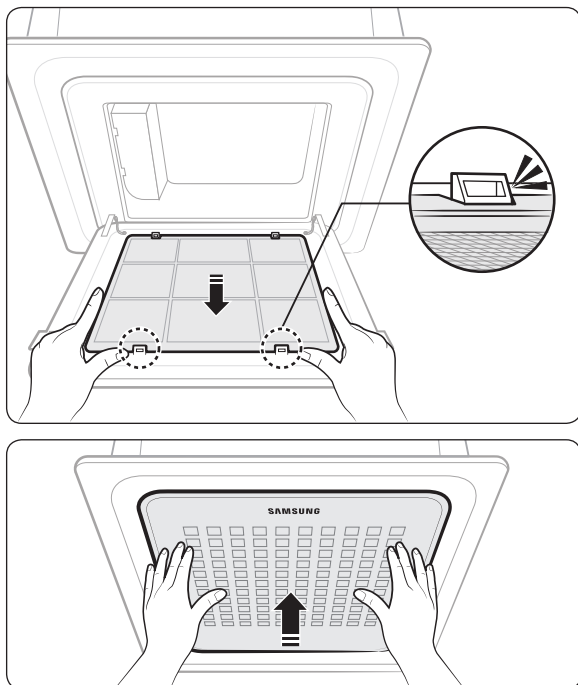

⚠ UPOZORNENIE

- Ak sa vnútorná jednotka používa bez vzduchového filtra, môže ju poškodiť prach.

4 Resetovanie vzduchového filtra

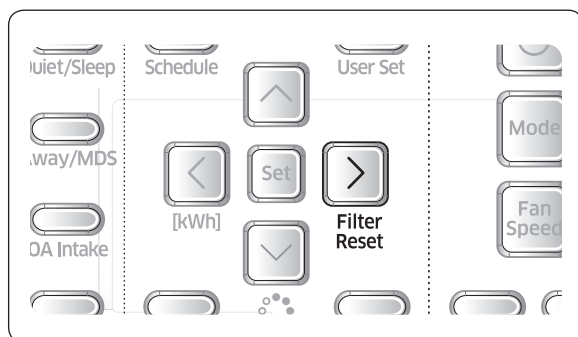

Po vyčistení a opakovanej montáži vzduchového filtra nezabudnite nasledujúcim spôsobom resetovať pripomienku, ktorá vás žiada o vyčistenie filtra:

- Vnútorná jednotka s káblovým diaľkovým ovládaním: Stlačte tlačidlo **Filter Reset**.
- Vnútorná jednotka s káblovým diaľkovým ovládaním: Stlačte tlačidlo Nastavenia → < alebo > → (**Filter Reset**) bliká → stlačte tlačidlo **Set**.

📄 POZNÁMKA

- Indikátor resetu filtra bliká vtedy, keď je potrebné vyčistiť vzduchový filter.
- Ak sa uhol lamely usmerňujúcej prúdenie vzduchu zmení otvorením prednej mriežky na účely inštalácie alebo údržby vnútornej jednotky, pred opakovanou prevádzkou vnútornej jednotky vypnite a následne zapnite pomocný spínač. V opačnom prípade sa uhol lamely usmerňujúcej prúdenie vzduchu môže zmeniť a lamely sa po vypnutí vnútornej jednotky nemusia uzavrieť.

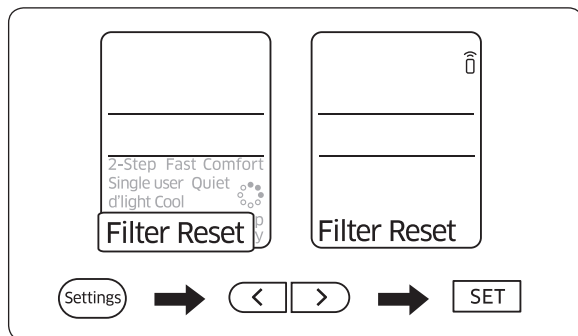





Periodická údržba



| Jednotka | Položka údržby | Interval | Vyžaduje sa kvalifikovaný technik |
|--------------------|---|---------------------|-----------------------------------|
| Vnútorná jednotka | Vyčistenie vzduchového filtra. | Aspoň raz za mesiac | |
| | Vyčistenie misky na odtok kondenzátu. | Raz ročne | Vyžaduje sa |
| | Vyčistenie tepelného výmenníka. | Raz ročne | Vyžaduje sa |
| | Vyčistenie potrubia na odtok kondenzátu. | Raz za 4 mesiace. | Vyžaduje sa |
| | Výmena batérií diaľkového ovládania. | Aspoň raz za rok | |
| Vonkajšia jednotka | Vyčistenie tepelného výmenníka na vonkajšej strane jednotky. | Raz za 4 mesiace. | Vyžaduje sa |
| | Vyčistenie tepelného výmenníka na vnútornej strane jednotky. | Raz ročne | Vyžaduje sa |
| | Vyčistenie elektrických komponentov stlačeným vzduchom. | Raz ročne | Vyžaduje sa |
| | Uistite sa, že sú všetky elektrické komponenty riadne upevnené. | Raz ročne | Vyžaduje sa |
| | Vyčistenie ventilátora. | Raz ročne | Vyžaduje sa |
| | Uistite sa, že sú súčasti ventilátora riadne upevnené. | Raz ročne | Vyžaduje sa |
| | Vyčistenie misky na odtok kondenzátu. | Raz ročne | Vyžaduje sa |

Čistenie a údržba

Riešenie problémov

Ak sa klimatizačné zariadenie správa abnormálne, prečítajte si nasledujúcu tabuľku. Môžete tak ušetriť čas a zbytočné výdavky.

| Problém | Riešenie |
|---|--|
| Klimatizačné zariadenie vôbec nefunguje. | <ul style="list-style-type: none">• Skontrolujte, či je sieťová zástrčka správne zapojená.• Skontrolujte, či je pomocný vypínač napájania (MCCB, ELB) zapnutý.• Ak je pomocný vypínač napájania (MCCB, ELB) vypnutý, klimatizačné zariadenie nebude fungovať ani po stlačení tlačidla  (Napájanie).• Keď klimatizačné zariadenie čistíte alebo ho nebudete používať dlhšiu dobu, vypnite pomocný vypínač napájania (MCCB, ELB).• Ak sa klimatizačné zariadenie dlhšiu dobu nepoužívalo, zapnite pomocný vypínač napájania (MCCB, ELB) 6 hodín pred spustením prevádzky zariadenia. <p> POZNÁMKA</p> <ul style="list-style-type: none">• Pomocný vypínač napájania (MCCB, ELB) sa predáva samostatne.• Zabezpečte, aby bol pomocný vypínač napájania (MCCB, ELB) nainštalovaný v rozvážači vnútri budovy. <ul style="list-style-type: none">• Ak bolo klimatizačné zariadenie vypnuté pomocou funkcie časovania vypnutia, znovu ho zapnite stlačením tlačidla  (Napájanie). |
| Teplota sa nemení. | <ul style="list-style-type: none">• Skontrolujte, či nie je spustený režim Fan. V režime Fan klimatizačné zariadenie reguluje požadovanú teplotu automaticky a nie je možné zmeniť nastavenie teploty. |
| Z klimatizačného zariadenia neprúdi teplý vzduch. | <ul style="list-style-type: none">• Skontrolujte, či nie je vonkajšia jednotka určená iba na chladenie. Vtedy zo zariadenia neprúdi teplý vzduch ani v prípade, že vyberiete režim Heat.• Skontrolujte, či nie je diaľkové ovládanie určené iba na chladenie. Používajte diaľkové ovládanie, ktoré podporuje funkcie chladenia aj vykurovania. |
| Rýchlosť ventilátora sa nemení. | <ul style="list-style-type: none">• Skontrolujte, či nie je spustený režim Auto alebo Dry. V týchto režimoch klimatizačné zariadenie reguluje rýchlosť ventilátora automaticky a nie je možné ju zmeniť. |
| Bezdrôtové diaľkové ovládanie nefunguje. | <ul style="list-style-type: none">• Skontrolujte, či nie sú vybité batérie. Vymeňte batérie za nové.• Skontrolujte, či nič neblokuje snímač signálu diaľkového ovládania.• Skontrolujte, či v blízkosti klimatizačného zariadenia nie sú silné svetelné zdroje. Silné žiarivkové alebo neónové svetlo môže rušiť signál diaľkového ovládania. |
| Káblové diaľkové ovládanie nefunguje. | <ul style="list-style-type: none">• Skontrolujte, či je v pravom dolnom rohu displeja diaľkového ovládania zobrazený indikátor . V takom prípade vypnite klimatizačné zariadenie aj pomocný vypínač napájania a obráťte sa na servisné stredisko. |

| Problém | Riešenie |
|---|---|
| Klimatizačné zariadenie sa pomocou káblového diaľkového ovládania nezapne alebo nevypne hneď. | <ul style="list-style-type: none"> • Skontrolujte, či nie je káblové diaľkové ovládanie nastavené na skupinovú ovládanie. Vtedy sa klimatizačné zariadenia pripojené ku káblovému diaľkovému ovládaniu zapínajú alebo vypínajú postupne. Táto operácia môže trvať až 32 sekúnd. |
| Funkcia časovania zapnutia/vypnutia nefunguje. | <ul style="list-style-type: none"> • Skontrolujte, či ste po nastavení času zapnutia/vypnutia stlačili tlačidlo  (NASTAVIŤ) na diaľkovom ovládaní. Nastavte čas zapnutia/vypnutia. |
| Displej vnútornej jednotky nepretržite bliká. | <ul style="list-style-type: none"> • Klimatizačné zariadenie znova zapnite stlačením tlačidla  (Napájanie). • Vypnite a následne zapnite pomocný vypínač napájania a potom zapnite klimatizačné zariadenie. • Ak displej vnútornej jednotky stále bliká, obráťte sa na servisné stredisko. |
| Chcem dosiahnuť chladnejší prúd vzduchu. | <ul style="list-style-type: none"> • Ak chcete dosiahnuť energetickú úsporu a zvýšenú účinnosť chladenia, klimatizačné zariadenie používajte spolu s elektrickým ventilátorom. |
| Vzduch nie je dostatočne chladný alebo teplý. | <ul style="list-style-type: none"> • V režime Cool zo zariadenia nevychádza chladný vzduch, ak je nastavená teplota vyššia ako aktuálna teplota. <ul style="list-style-type: none"> – Diaľkové ovládanie MR-EH00: Opakovaným stláčaním tlačidla teploty nastavte teplotu (minimum: 18 °C) na hodnotu nižšiu než aktuálna teplota. – Diaľkové ovládanie AR-KH00E: Stlačte tlačidlo teploty na diaľkovom ovládaní. Následne otáčaním kolieska nastavte teplotu (minimum: 18 °C) na hodnotu nižšiu než aktuálna teplota. • V režime Heat zo zariadenia nevychádza teplý vzduch, ak je nastavená teplota nižšia ako aktuálna teplota. <ul style="list-style-type: none"> – Diaľkové ovládanie MR-EH00: Opakovaným stláčaním tlačidla teploty nastavte teplotu (maximum: 30 °C) na hodnotu vyššiu než aktuálna teplota. – Diaľkové ovládanie AR-KH00E: Stlačte tlačidlo teploty na diaľkovom ovládaní. Následne otáčaním kolieska nastavte teplotu (maximum: 30 °C) na hodnotu vyššiu než aktuálna teplota. • V režime Fan nefunguje chladenie ani vykurovanie. Vyberie režime Cool, Heat, Auto alebo Dry. • Skontrolujte, či nie je vzduchový filter zablokovaný nečistotami. Účinnosť chladenia a vykurovania môže znižovať zaprášený filter. Vzduchový filter často čistite. • Ak je na vonkajšej jednotke kryt alebo iná prekážka, odstráňte ju. • Vonkajšiu jednotku nainštalujte na dobre vetranom mieste. Vyhnite sa miestam vystaveným priamemu slnečnému svetlu alebo v blízkosti vykurovacieho zariadenia. • Nad vonkajšiu jednotku umiestnite tienidlo, aby bola chránená pred priamym slnečným svetlom. • Ak je vnútorná jednotka nainštalovaná na mieste vystavenom priamemu slnečnému svetlu, zatiahnite závesy na oknách. |

Čistenie a údržba

| Problém | Riešenie |
|---|---|
| Vzduch nie je dostatočne chladný alebo teplý. | <ul style="list-style-type: none">• Aby sa maximalizovala účinnosť chladenia a vykurovania, zatvorte okná a dvere.• Ak sa režim Cool zastaví a hneď nato spustí, chladný vzduch začne zo zariadenia prúdiť až po približne 3 minútach, aby sa ochránil kompresor vonkajšej jednotky.• Po spustení režimu Heat teplý vzduch nezačne zo zariadenia prúdiť hneď, aby sa predišlo vypúšťaniu chladného vzduchu na začiatku.• Ak je potrubie na chladivo príliš dlhé, môže sa účinnosť chladenia a vykurovania znížiť. Neprekračujte maximálnu dĺžku potrubia. |
| Z klimatizačného zariadenia vychádzajú zvláštne zvuky. | <ul style="list-style-type: none">• Za určitých podmienok (najmä ak je vonkajšia teplota nižšia ako 20 °C) možno počuť syčanie, hrkotanie alebo čľapkanie, keď chladivo cirkuluje v klimatizačnom zariadení. Je to bežný jav.• Po stlačení tlačidla  (Napájanie) na diaľkovom ovládaní možno počuť zvuk vypúšťacieho čerpadla vo vnútri klimatizačného zariadenia. Tento zvuk je bežný jav. |
| V miestnosti cítiť nepríjemný zápach. | <ul style="list-style-type: none">• Ak je klimatizačné zariadenie spustené v zadymenom prostredí alebo zápach prichádza zvonka, miestnosť riadne vyvetrajte.• Ak je vnútorná teplota aj vlhkosť vysoká, klimatizačné zariadenie prepnite do režimu Clean alebo Fan na 1 až 2 hodiny.• Ak klimatizačné zariadenie nebolo dlhší čas spustené, vyčistite vnútornú jednotku a potom klimatizačné zariadenie spustite v režime Fan na 3 až 4 hodiny, aby sa vnútro vnútornej jednotky vysušilo a odstránil sa nepríjemný zápach.• Ak je vzduchový filter upchatý nečistotami, vyčistite ho. |
| Z vnútornej jednotky vychádza para. | <ul style="list-style-type: none">• Ak je v zime vnútorná vlhkosť vysoká, môže z výstupu vzduchu vychádzať para, keď je spustená funkcia rozmrazovania. Je to bežný jav. |
| Keď sa klimatizačné zariadenie vypne, ventilátor vonkajšej jednotky zostane v činnosti. | <ul style="list-style-type: none">• Keď sa klimatizačné zariadenie vypne, ventilátor vonkajšej jednotky môže pokračovať v činnosti, aby sa znížil hluk spôsobený chladiacim plynom. Je to bežný jav. |
| Zo spojov potrubia na vonkajšej jednotke kvapká voda. | <ul style="list-style-type: none">• V dôsledku teplotného rozdielu môže dochádzať k zrážaniu vody. Je to bežný jav. |
| Z vonkajšej jednotky vychádza para. | <ul style="list-style-type: none">• Ak je v zime klimatizačné zariadenie spustené v režime Heat, námraza na tepelnom výmenníku sa roztápa a môže vznikať para. Je to bežný jav, nejde o poruchu výrobku ani požiar. |

Technické špecifikácie

| Typ | Model | Hmotnosť netto | Rozmery netto (Š × H × V) |
|--------------------|----------------|----------------|---------------------------|
| Vnútoraná jednotka | AC026MN1DKH/EU | 9,5 kg | 970 mm x 410 mm x 135 mm |
| | AC035MN1DKH/EU | 9,5 kg | 970 mm x 410 mm x 135 mm |
| | AC052MN4DKH/EU | 15,0 kg | 840 mm x 840 mm x 204 mm |
| | AC071MN4DKH/EU | 15,0 kg | 840 mm x 840 mm x 204 mm |
| | AC090MN4DKH/EU | 18,0 kg | 840 mm x 840 mm x 288 mm |
| | AC100MN4DKH/EU | 18,0 kg | 840 mm x 840 mm x 288 mm |
| | AC120MN4DKH/EU | 18,0 kg | 840 mm x 840 mm x 288 mm |
| | AC140MN4DKH/EU | 20,0 kg | 840 mm x 840 mm x 288 mm |

MÁTE OTÁZKY ALEBO PRIPOMIENKY?

| KRAJINA | VOLAJTE | ALEBO NÁS NAVŠTÍVTE ONLINE NA LOKALITE |
|-------------|--|--|
| UK | 0330 SAMSUNG (7267864) | www.samsung.com/uk/support |
| EIRE | 0818 717100 | www.samsung.com/ie/support |
| GERMANY | 0180 6 SAMSUNG bzw. 0180 6 7267864* (*0,20 €/Anruf aus dem dt. Festnetz, aus dem Mobilfunk max. 0,60 €/Anruf) | www.samsung.com/de/support |
| FRANCE | 01 48 63 00 00 | www.samsung.com/fr/support |
| ITALIA | 800-SAMSUNG (800.7267864) | www.samsung.com/it/support |
| SPAIN | 0034902172678 | www.samsung.com/es/support |
| PORTUGAL | 808 20 7267 | www.samsung.com/pt/support |
| LUXEMBURG | 261 03 710 | www.samsung.com/be_fr/support |
| NETHERLANDS | 088 90 90 100 | www.samsung.com/nl/support |
| BELGIUM | 02-201-24-18 | www.samsung.com/be/support (Dutch) www.samsung.com/be_fr/support (French) |
| NORWAY | 815 56480 | www.samsung.com/no/support |
| DENMARK | 70 70 19 70 | www.samsung.com/dk/support |
| FINLAND | 030-6227 515 | www.samsung.com/fi/support |
| SWEDEN | 0771 726 7864 (0771-SAMSUNG) | www.samsung.com/se/support |
| POLAND | 801-172-678* lub +48 22 607-93-33* Dedykowana infolinia do obsługi zapytań dotyczących telefonów komórkowych: 801-672-678* lub +48 22 607-93-33* * (koszt połączenia według taryfy operatora) | www.samsung.com/pl/support |
| HUNGARY | 0680SAMSUNG (0680-726-786) 0680PREMIUM (0680-773-648) | www.samsung.com/hu/support |
| AUSTRIA | 0800-SAMSUNG (0800-7267864) [Only for Premium HA] 0800-366661 [Only for Dealers] 0810-112233 | www.samsung.com/at/support |
| SWITZERLAND | 0800 726 78 64 (0800-SAMSUNG) | www.samsung.com/ch/support (German) www.samsung.com/ch_fr/support (French) |
| CZECH | 800 - SAMSUNG (800-726786) | www.samsung.com/cz/support |
| SLOVAKIA | 0800 - SAMSUNG (0800-726 786) | www.samsung.com/sk/support |
| CROATIA | 072 726 786 | www.samsung.com/hr/support |
| BOSNIA | 055 233 999 | www.samsung.com/support |
| MONTENEGRO | 020 405 888 | www.samsung.com/support |
| SLOVENIA | 080 697 267 (brezplačna številka) | www.samsung.com/si |
| SERBIA | 011 321 6899 | www.samsung.com/rs/support |
| BULGARIA | *3000 Цена в мрежата 0800 111 31 , Безплатна телефонна линия | www.samsung.com/bg/support |
| ROMANIA | *8000 (apel in retea) 08008-726-78-64 (08008-SAMSUNG) Apel GRATUIT | www.samsung.com/ro/support |
| CYPRUS | 8009 4000 only from landline, toll free | www.samsung.com/gr/support |
| GREECE | 80111-SAMSUNG (80111 726 7864) only from land line (+30) 210 6897691 from mobile and land line | www.samsung.com/gr/support |
| LITHUANIA | 8-800-7777 | www.samsung.com/lt/support |
| LATVIA | 8000-7267 | www.samsung.com/lv/support |
| ESTONIA | 800-7267 | www.samsung.com/ee/support |

SAMSUNG ELECTRONICS CO., LTD.

107, Hanamsandan 6beon-ro, Gwangsan-gu, Gwangju-si, Korea 62218

Samsung Electronics (UK) Ltd, Euro QA Lab.

Blackbushe Business Park. Saxony Way, Yateley, Hampshire. GU46 6GG United Kingdom

