

TOSHIBA

Leading Innovation >>>

SLOVENČINA

NÁVOD NA POUŽÍVANIE DIAL'KOVÉHO OVLÁDAČA

Na všeobecné použitie
RB-RXS30-E



1112150109

1 PRÍPRAVA PRED POUŽITÍM

Príprava Filtrov

1. Otvorte mriežku prívodu vzduchu a vyberte filtre.
2. Nasadte prídavné filtre. (Podrobnosti nájdete v dokumentácii k príslušenstvu.)

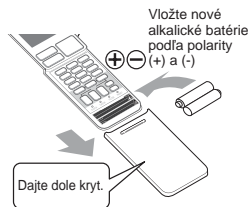

Vkladanie Batérií

1. Vyberte kryt.
2. Vložte 2 nové batérie (typu AAA) a správne umiestnite póly (+) a (-).

Vyberanie batérií

1. Odstráňte kryt a vyberte batérie.
2. Znova nasadte kryt.
 - Pri likvidácii batérií postupujte podľa platných predpisov.

Nastavenie Hodín

1. Stlačte **CLOCK** hrotom ceruzy. Ak ukazovateľ času bliká, prejdite na ďalší krok 2.
2. Stlačte **ON** alebo **OFF**: Na zmenu času.
3. Stlačte **SET**: Nastavenie času.

Resetovanie Dialkového Ovláдача

1. Vyberte batériu.
2. Stlačte **ON**.
3. Vložte batériu.

Starostlivosť o Dialkové Ovládanie

1. V prípade potreby vyčistite diaľkové ovládanie navlhčenou handričkou.
2. Nepoužívajte benzén, leštiaci prášok ani chemicky napustenú prachovku.

2 FUNKCIA DIALKOVÉHO OVLÁDAČA

- 1 Vysielač infračerveného žiarenia
- 2 Tlačidlo štart/stop
- 3 Tlačidlo voľby režimu (MODE)
- 4 Tlačidlo teploty (TEMP)
- 5 Tlačidlo rýchlosti fúkania (FAN)
- 6 Tlačidlo pohybu mriežok (SWING)
- 7 Tlačidlo nastavenia lamiel (FIX)
- 8 Tlačidlo nastavenia týždenného časovača
- 9 Tlačidlo pamäte a prednastavených hodnôt (PRESET)
- 10 Tlačidlo ohrevania na 8 °C (8°C)
- 11 Tlačidlo vysokého výkonu (Hi-POWER)
- 12 Tlačidlo ekonomického chodu (ECO)
- 13 Tlačidlo pre pohodlný spánok (COMFORT SLEEP)
- 14 Tlačidlo režimu vyhrievania podlahy (FLOOR)*
- 15 Resetovacie tlačidlo hodín (CLOCK)
- 16 Kontrolné tlačidlo (CHECK)
- 17 Tlačidlo vynulovania (RESET)
- 18 Resetovacie tlačidlo filtra (FILTER)
- 19 Tlačidlo voľby napájania (POWER-SEL)

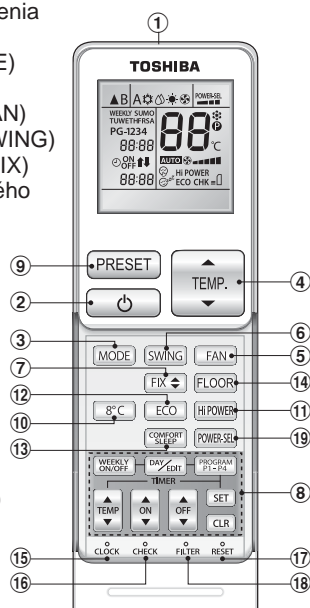

* Ovládanie môže fungovať iba v prípade, že má interiérová jednotka ovládanie dvojsmerného toku.

3 AUTOMATICKÝ REŽIM / OCHLADZOVANIE (VYSUŠOVANIE) / KÚRENIE / LEN VENTILÁTOR

1. Stlačte **MODE**: Zvoľte možnosť Auto A (Automaticky A) ☀️, Cool (Ochladzovanie) ❄️, Dry (Vysušovanie) ☀️, Heat (Kúrenie) 🔥 alebo Fan only (Len ventilátor) 🌀.
2. Stlačte **TEMP.**: Nastavte požadovanú teplotu. Min. 17°C, Max. 30°C.
3. Stlačte **FAN**: Zvoľte AUTO, LOW -, LOW+ ++, MED ---, MED+ ----, HIGH -----, a Ticho (🔇).
 - ※ AUTOMATICKÝ REŽIM: Automatická voľba režimu ochladzovania alebo kúrenia.
 - ※ V režime DRY nie je možné voľiť objem vzduchu.
 - ※ V režime LEN PREVÁZDKA VENTILÁTORA sa nezobrazuje nastavenie teploty.

4 VYSOKO VÝKONNÝ CHOD

Rýchlejšia automatická regulácia teploty a prúdenia vzduchu v automatickom režime, v režime ochladzovania alebo v režime kúrenia (okrem režimu VYSUŠOVANIA).

Stlačte **HI POWER**: Spustenie a zastavenie chodu.

5 REŽIM VYHRIEVANIA PODLAHY

Teplý vzduch bude prúdiť iba nadol.

Teplota vzduchu prúdiaceho z vývodu bude vyššia než zvyčajne.

6 EKONOMICKÝ CHOD

Automatická regulácia teploty vzduchu pri nižšej spotrebe energie (okrem režimu VYSUŠOVANIA).

Stlačte **ECO**: Spustenie a zastavenie chodu.

Poznámka: Pre chladiaci režim sa nastavená vnútorná teplota automaticky zvýši o jeden stupeň za 2 hodiny (maximálne zvýšenie o 2 stupne). Pre vykurovací režim sa nastavená vnútorná teplota zníži.

7 POUŽÍVANIE ČASOVAČA

Časovač nastavte, keď je klimatizačné zariadenie v chode.

	Zapnutie časovača	Vypnutie časovača
1	Stlačte ON : Nastavenie požadovaného časovaca spustenie.	Stlačte OFF : Nastavenie požadovaného časovaca zastavenie.
2	Stlačte SET : Nastavenie časovača.	Stlačte SET : Nastavenie časovača.
3	Stlačte CLR : Zrušenie časovača.	Stlačte CLR : Zrušenie časovača.

Nastavenie časovača ON-OFF (ZAP.-VYP.)			
1	Stlačte ON : Nastavenie časovaca na spustenie.	3	Stlačte SET .
2	Stlačte OFF : Nastavenie časovaca na zastavenie.	4	Stlačte CLR : Zrušenie časovača.

Poznámka:

- Uchovávajújte diaľkový ovládac v prenosovom dosahu vnútornej jednotky; inak bude čas posunutý až o 15 minút.
- Nastavenie bude uložené pre rovnaký budúci chod.

8 PREDNASTAVENIE REŽIMU

Nastavte si požadovaný režim na budúce použitie. Jednotka si toto nastavenie uloží do pamäte na použitie pri ďalšom spustení (okrem smeru prúdenia vzduchu).

1. Zvoľte si požadovaný režim.
2. Podržte stlačené tlačidlo (PRESET), kým prestane blikať a zobrazí sa symbol P.
3. Stlačte (PRESET) : Spustenie prednastaveného režimu.

9 PREVÁDZKA 8 °C

1. Stlačením tlačidla zmeníte na prevádzku ohrievania na nastavenú teplotu 8 °C.
2. Stlačením tlačidla upravíte teplotu od 5 °C do 13 °C.

Poznámka: 8 °C funguje len v režime ohrievania. Ak klimatizácia vykonáva chladiacu prevádzku (vrátane automatického chladenia) alebo suchú prevádzku, zmení sa ohrievaciu prevádzku.

10 REŽIM PRE POHODLNÝ SPÁNOK

Na šetrenie energie počas spánku, automatické ovládanie prúdenia vzduchu a automatické vypnutie. (Okrem režimu VYSUŠOVANIA a Len ventilátor).

1. Stlačte (COMFORT SLEEP) : Zvoľte 1, 3, 5 alebo 9 hod. na vypnutie časovaca.
2. Stlačením tlačidla (CLR) zrušíte režim pre pohodlný spánok.

Poznámka: Režim ochladzovania, nastavená teplota sa automaticky zvýši o 1 stupeň/hod počas 2 hodín (maximálne zvýšenie o 2 stupne). V prípade ohrievania sa nastavená teplota zníži.

11 VYPNUTIE KONTROLKY FILTRA

Najskôr vypnite istič.

Kontrolka FILTER sa rozsvieti; filter sa musí vyčistiť.

Na zhasnutie lampy, pri vysokostennom modeli stlačte tlačidlo RESET na interiérovej jednotke. Pri konzole s obojsmerným tokom stlačte tlačidlo ON/OFF (ZAPNÚŤ/VYPNÚŤ). Môžete tiež stlačiť tlačidlo FILTER na diaľkovom ovládači. (Postupujte podľa pokynov v užívateľskej príručke ku klimatizácii.)

12 VÝBER DIAĽKOVÉHO OVLÁDAČA A-B

Na oddelenie používania diaľkového ovládača pre každé vnútorné zariadenie, ak sú dve klimatizačné jednotky umiestnené blízko seba.

Nastavenie diaľkového ovládača B.

1. Pri vysokostennom type zapnete klimatizáciu stlačením tlačidla RESET na interiérovej jednotke. Pri konzole s obojsmerným prúdom zapnete interiérovú jednotku tak, že stlačíte a viac ako 20 sekúnd podržíte tlačidlo MODE (REŽIM). (Postupujte podľa pokynov v užívateľskej príručke ku klimatizácii.)
2. Nasmerujte diaľkový ovládač na klimatizáciu.
3. Stlačte a držte tlačidlo CHECK na diaľkovom ovládači končekom ceruzy. Na displeji sa zobrazí „00“.
4. Stlačte (MODE) súčasne s CHECK. Na displeji sa zobrazí „B“ a „00“ zmizne a klimatizácia sa VYPNE. Diaľkový ovládač B ma aktivovanú pamäť.

Poznámka: 1. Vyššie uvedené kroky zopakujte na nastavenie diaľkového ovládača na A.
2. Diaľkový ovládač A nemá na displeji „A“.
3. Pôvodné nastavenie diaľkového ovládača z výroby je A.

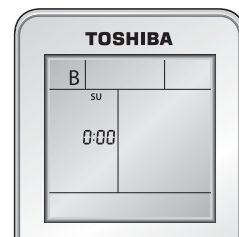
**13 ČINNOSŤ VOĽBY NAPÁJANIA**

Táto funkcia sa používa, keď sa istič zdieľa s inými elektrickými prístrojmi. Obmedzuje maximálny prúd/spotrebu energie na 100 %, 75 % alebo 50 %. Čím nižšie percento, tým vyššia úspora a tiež dlhšia životnosť kompresora.

Stlačte (POWER-SEL) Vyberte (pre 100%), (pre 75%), (pre 50%).

- Keď sa zvolí úroveň, 3 sekundy na LCD displeji blika kontrolka PWR-SEL. V prípade hodnoty 75 % a 50 % tiež 2 sekundy blika nápis „75“ alebo „50“.
- Z dôvodu obmedzenia maximálneho prúdu funkciou VOĽBA NAPÁJANIA sa môže vyskytnúť nepatričná kapacita.

14 PREVÁDZKA TÝŽDENNÉHO ČASOVAČA

V možnosti WEEKLY TIMER (týždenného časovača) je možné nastaviť 4 programy pre každý deň v týždni. Nasledovné položky je možné nastaviť pri prevádzke možnosti WEEKLY TIMER (týždenného časovača):

- režim prevádzky (ON timer (ZAP. časovača) pre spustenie a OFF timer (VYP. časovača) pre zastavenie prevádzky),
- režim prevádzky
- nastavenie teploty,
- nastavenie rýchlosti ventilátora,
- zvláštna prevádzka (8°C, EKO, Hi-POWER).

Príklady používania WEEKLY TIMER (týždenného časovača)

1. Obývacia izba

PON-PIA

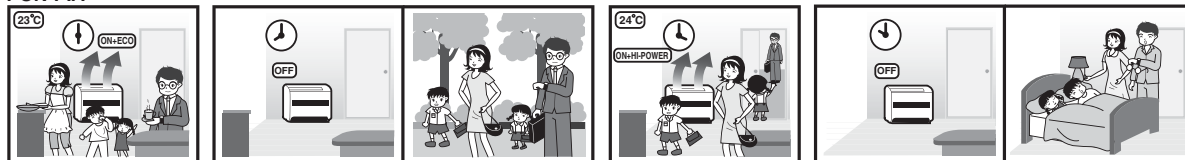

NED a SOB

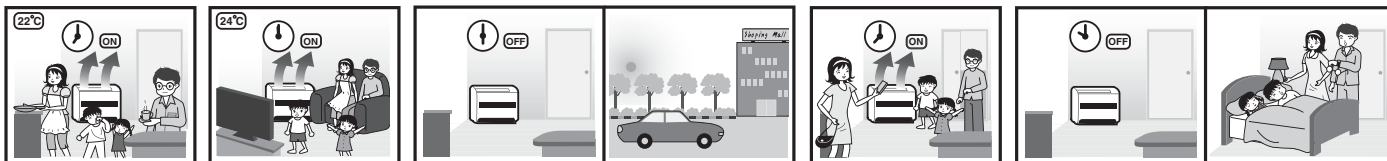

2. Vysoký stupeň chladenia obýpacej izby (Neustála prevádzka klimatizácie)

PON-PIA

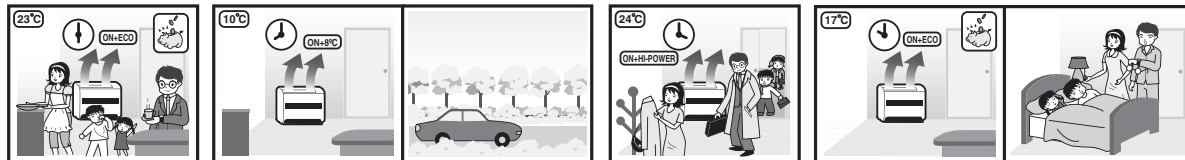

NED a SOB



3. Spáľňa

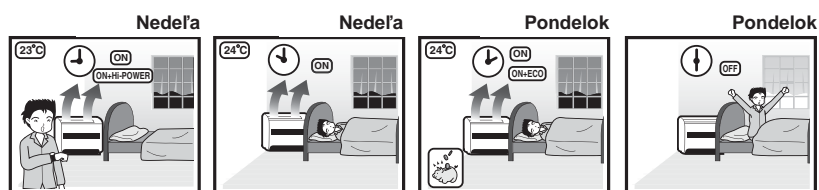

Nastavenie WEEKLY TIMER (týždenného časovača)



1. Stlačte tlačidlo **DAY/EDIT** pre zadanie nastavenia WEEKLY TIMER (týždenného časovača).

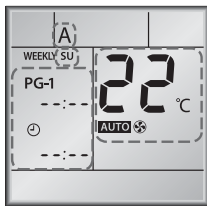

2. Stlačte tlačidlo **DAY/EDIT** pre výber želaného dňa v poradí. Poradie symbolu dňa sa zobrazí na displeji LCD.

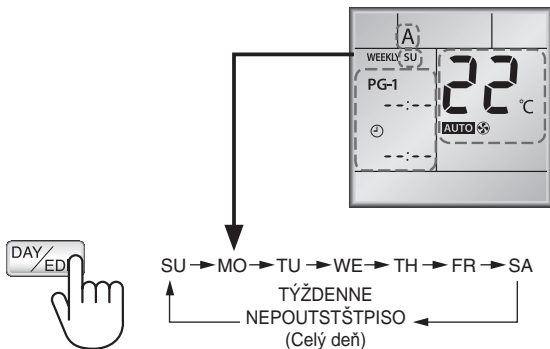

3. Pre výber čísla programu stlačte tlačidlo **PROGRAM P1-P4**.

- Je pripravené nastavenie programu 1, keď sa na displeji LCD zobrazí **DAY/EDIT** PG-1.
- Stlačte tlačidlo **PROGRAM P1-P4** pre zmenu čísla programu. Čísla programov sú v poradí program 1 až program 4.

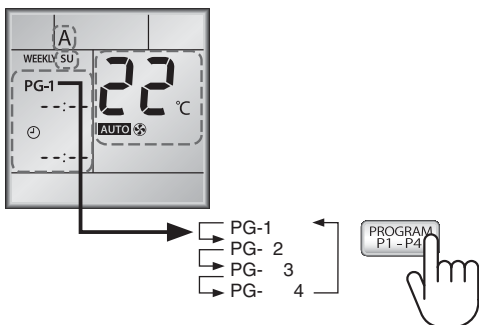

4. Stlačte tlačidlo **ON** alebo **OFF** pre výber zvoleného času.

- Čas je možné nastaviť na hodnotu 0:00 až 23:50 v 10 minútových intervaloch.
- Stlačte a držte tlačidlo, aby ste zmenili nastavenie o 1 hod.
- Pre každý program je možné nastaviť len jednu možnosť časovača ON (ZAP.) alebo OFF (VYP.).

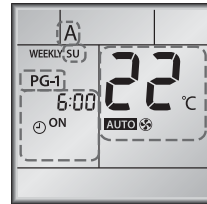

Indikátor zapnutého časovača (ON)

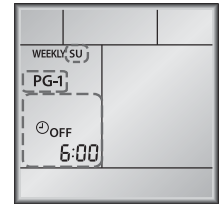

Indikátor vypnutého časovača (OFF)*

- * Tlačidlo OFF (VYP.) sa pre časovač používa na ZASTAVENIE klimatizácie, a len potom sa na displeji nezobrazia možnosti Operation mode (Režim prevádzky), Temperature (Teplota), Fan speed (Rýchlosť ventilátora) a ďalšie.

5. Stlačte tlačidlo **MODE** (Režim), aby ste vybrali požadovaný režim prevádzky.

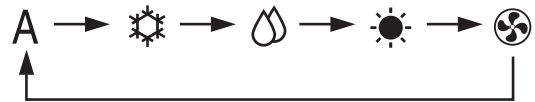

6. Stlačte tlačidlo **TEMP** alebo **TEMP** pre výber požadovanej teploty.

- Teplotu je možné nastaviť medzi 17°C až 30°C.

7. Stlačte tlačidlo **FAN** aby ste vybrali požadovanú rýchlosť ventilátora.

8. Pridajte prevádzku, ak sa to požaduje.

- Stlačte tlačidlo **8°C** pre použitie temperovania na 8°C.
- Stlačte tlačidlo **ECO** pre prevádzku v režime EKO.
- Stlačte tlačidlo **HI POWER** aby ste použili režim Hi-POWER.

9. Pridanie alebo úprava programu.

Tento program je možné nastaviť pre celý požadovaný deň, pokiaľ nestlačíte tlačidlo **SET** na potvrdenie nastavenia v postupe 10.

Ak požadujete pridanie alebo úpravu, opakujte postup 2 – 8 pred potvrdením nastavenia.

10. Po dokončení postupu stlačte tlačidlo **SET** aby ste potvrdili nastavenie*.

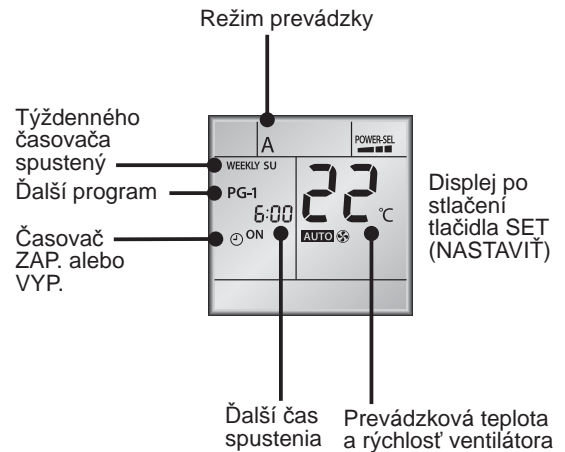

*Nasmerujte diaľkový ovládač na prijímací modul na klimatizácii, a potom stlačajte tlačidlo SET (NASTAVIŤ), pokiaľ sa neozve zvuk „PiPi“, ktorý znamená dokončenie nastavenia.

Počas prijímania signálu klimatizáciou sa môže ozvať zvuk „Pi“ v takom počte, ktorý sa rovná počtu nastavených dní.

Ak indikátor časovača bliká, znamená to nedokončené nastavenie, stlačte teda dvakrát tlačidlo **WEEKLY ON/OFF**.

Poznámka:

1. Umiestnite diaľkový ovládač tam, kde interiérová jednotka môže prijímať signál, aby ste dosiahli väčšiu presnosť hodín diaľkového ovládača a jednotky klimatizácie.
2. Možnosti časovača ON (ZAP.)/OFF (VYP.) je možné nastaviť počas prevádzky WEEKLY TIMER (týždenného časovača), prevádzka klimatizácie sa riadi primárne bežným časovačom a po ukončení bežného časovača sa bude riadiť znovu WEEKLY TIMER (týždenného časovača).
3. Počas prevádzky WEEKLY TIMER (týždenného časovača) je možné nastaviť všetky možnosti prevádzky ako MODE (REŽIM), TEMP (TEPLOTA), FAN (VENTILÁTOR), HI-POWER (VYSOKÝ VÝKON), ECO (EKO), atď. Keď však hodiny dosiahnu nastavenie programu, prevádzka bude podľa nastavení v programe.
4. Počas doby odosielania signálu diaľkového ovládača sa vyhnite rušeniu inými predmetmi, ktoré blokujú prenos z diaľkového ovládača do klimatizácie.

Úprava programu WEEKLY TIMER (týždenného časovača)

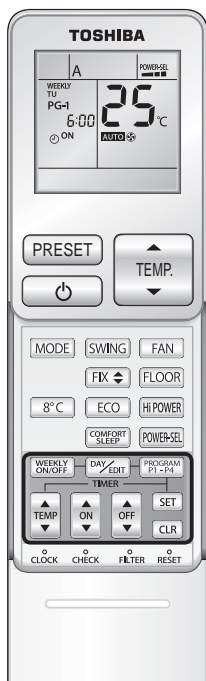

Pre úpravu programu po potvrdení nastavenia týždenného časovača na **strane 4**, postupujte podľa krokov 1 - 3.

1. Stlačte tlačidlo **DAY/EDIT**.
 - Zobrazí sa deň v týždni a číslo programu pre aktuálny deň.
2. Stlačte tlačidlo **DAY/EDIT** aby ste vybrali deň **PROGRAM P1-P4** týždni a stlačte tlačidlo pre výber programu, ktorý má byť potvrdený.
 - Resetovanie operácie.
3. Stlačte tlačidlo **SET** aby ste ukončili režim potvrdzovania.

Deaktivácia činnosti WEEKLY TIMER (týždenného časovača)

Stlačte tlačidlo **WEEKLY ON/OFF** keď sa bude na displeji LCD zobrazovať „WEEKLY“ (TÝŽDENNÝ).

- Nápis „WEEKLY“ (TÝŽDENNÝ) sa prestane na displeji LCD zobrazovať. Program však stále zostane v diaľkovom ovládači.
- Indikátor časovača sa vypne.
- Pre opätovnú aktiváciu prevádzky WEEKLY TIMER (týždenného časovača) stlačte znovu tlačidlo **WEEKLY ON/OFF**. Na displeji LCD sa zobrazí ďalší program a potom sa po opätovnej reaktivácii uvedie do súladu s časom hodín.

Vymazanie programov

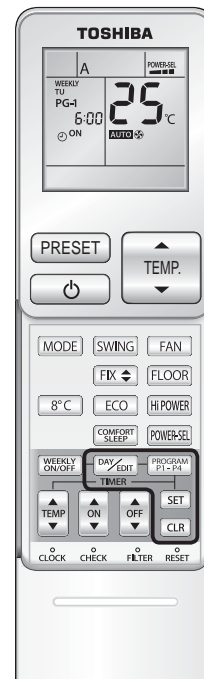

Jeden program

1. Stlačte tlačidlo **DAY/EDIT**.
 - Zobrazí sa deň týždňa a číslo programu.
 - Vyberte deň, v ktorom sa má program vymazať.
2. Stlačte tlačidlo **PROGRAM P1-P4** pre výber čísla programu, ktorý má byť vymazaný.
3. Stlačte tlačidlo **CLR**.
 - Vymaže sa označenie časovača ON (ZAP.) alebo OFF (VYP.) a displej LCD zabliká.
4. Stlačte tlačidlo **SET** aby ste vymazali program.
 - Stlačte tlačidlo **SET** pokiaľ bliká displej LCD a potom sa program vymaže.

Všetky programy

1. Stlačte tlačidlo **DAY/EDIT**.
 - Zobrazuje sa deň týždňa a číslo programu.
2. Stlačte tlačidlo **CLR** podržte ho 3 sekundy.
 - Všetky programy sa vymažú a na displeji LCD sa zobrazí aktuálna prevádzka.

Poznámka: Uistite sa, že prijímací modul diaľkového ovládača na klimatizácii prijíma signál z diaľkového ovládača.

Informácie podľa smernice EMC 2004/108/ES	
(Názov vy' robcu)	TOSHIBA CARRIER (THAILAND) CO., LTD.
(Adresa, mesto, krajina)	144/9 MOO 5, BANGKADI INDUSTRIAL PARK, TIVANON ROAD, TAMBOL BANGKADI, AMPHUR MUANG, PATHUMTHANI 12000, THAJSKO.
(Názov dovozcu / Distribútora v EÚ)	TOSHIBA CARRIER UK LTD.
(Adresa, mesto, krajina)	Porsham Close, Belliver Industrial Estate, PLYMOUTH, Devon, PL6 7DB. Spojené kráľovstvo

TOSHIBA



1112150109