

DOTAZY NEBO PŘIPOMÍNKY?

ZEMĚ	ZAVOLEJTE NÁM	NEBO NÁS NAVŠTIVTE NA WEBU
UK	0330 SAMSUNG (7267864)	www.samsung.com/uk/support
EIRE	0818 717100	www.samsung.com/ie/support
GERMANY	0180 6 SAMSUNG bzw. 0180 6 7267864* (*0,20 €/Anruf aus dem dt. Festnetz, aus dem Mobilfunk max. 0,60 €/Anruf) [HHP] 0180 6 M SAMSUNG bzw. 0180 6 67267864* (*0,20 €/Anruf aus dem dt. Festnetz, aus dem Mobilfunk max. 0,60 €/Anruf)	www.samsung.com/de/support
FRANCE	01 48 63 00 00	www.samsung.com/fr/support
ITALIA	800-SAMSUNG (800.7267864)	www.samsung.com/it/support
SPAIN	0034902172678 [HHP] 0034902167267	www.samsung.com/es/support
PORTUGAL	808 20 7267	www.samsung.com/pt/support
LUXEMBURG	261 03 710	www.samsung.com/be_fr/support
NETHERLANDS	0900-SAMSUNG (0900-7267864) (€ 0,10/Min)	www.samsung.com/nl/support
BELGIUM	02-201-24-18	www.samsung.com/be/support (Dutch) www.samsung.com/be_fr/support (French)
NORWAY	815 56480	www.samsung.com/no/support
DENMARK	70 70 19 70	www.samsung.com/dk/support
FINLAND	030-6227 515	www.samsung.com/fi/support
SWEDEN	0771 726 7864 (0771-SAMSUNG)	www.samsung.com/se/support
POLAND	801-172-678* lub +48 22 607-93-33* Dedykowana infolinia do obsługi zapytań dotyczących telefonów komórkowych: 801-672-678* lub +48 22 607-93-33* * (koszt połączenia według taryfy operatora)	www.samsung.com/pl/support
HUNGARY	0680SAMSUNG (0680-726-786) 0680PREMIUM (0680-773-648)	www.samsung.com/hu/support
AUSTRIA	0800-SAMSUNG (0800-7267864) [Only for Premium HA] 0800-366661 [Only for Dealers] 0810-112233	www.samsung.com/at/support
SWITZERLAND	0800 726 78 64 (0800-SAMSUNG)	www.samsung.com/ch/support (German) www.samsung.com/ch_fr/support (French)
CZECH	800 - SAMSUNG (800-726786)	www.samsung.com/cz/support
SLOVAKIA	0800 - SAMSUNG (0800-726 786)	www.samsung.com/sk/support
CROATIA	072 726 786	www.samsung.com/hr/support
BOSNIA	055 233 999	www.samsung.com/support
MONTENEGRO	020 405 888	www.samsung.com/support
SLOVENIA	080 697 267 (brezplačna številka)	www.samsung.com/si
SERBIA	011 321 6899	www.samsung.com/rs/support
BULGARIA	*3000 Цена в мрежата 0800 111 31 , Безплатна телефонна линия	www.samsung.com/bg/support
ROMANIA	*8000 (apel in retea) 08008-726-78-64 (08008-SAMSUNG) Apel GRATUIT	www.samsung.com/ro/support
CYPRUS	8009 4000 only from landline, toll free	www.samsung.com/gr/support
GREECE	80111-SAMSUNG (80111 726 7864) only from land line (+30) 210 6897691 from mobile and land line	
LITHUANIA	8-800-77777	www.samsung.com/lt/support
LATVIA	8000-7267	www.samsung.com/lv/support
ESTONIA	800-7267	www.samsung.com/ee/support



DB68-06109A-00





Klimatizační zařízení

Uživatelská příručka

AR**KSWS/KSWN**

- Děkujeme vám za zakoupení klimatizačního zařízení společnosti Samsung.
- Před použitím této jednotky si přečtěte tento uživatelský manuál a uschovejte ho pro budoucí použití.



SAMSUNG



Obsah

Bezpečnostní informace	4
Bezpečnostní informace	4
Jedním pohledem	12
Přehled vnitřní jednotky	12
Displej	
Přehled dálkového ovládání	13
Vkládání baterií	
Práce s dálkovým ovládáním	14
Provozní režimy	
Ovládání teploty	
Ovládání otáček ventilátoru	
Ovládání směru proudění vzduchu	
Funkce chytrého napájení	16
Režim chlazení	16
Režim Cool (Chlazení)	
2-Step cooling (chlazení ve 2 krocích)	
Vysoušecí režim	17
Režim Dry (Vysoušení)	
Topný režim	18
Režim Heat (Vytápění)	
Funkce Quick Smart	19
Režim Auto	
Režim Fan (Ventilátor)	
Funkce Fast (Rychle)	
Funkce Comfort (Komfort)	
Funkce Beep (Pípnutí)	
Funkce Quiet (Tichý)	
Funkce osvětlení displeje Display (Displej)	
Funkce Wi-Fi (Aplikace Smart A/C)	
Energeticky úsporné funkce	23
Energeticky úsporný provoz	23
Kontrola spotřeby elektřiny	
Funkce Single User (Jeden uživatel)	
Funkce časovačů	
Funkce good'sleep	





Čištění a údržba	27
Čištění jedním pohledem	27
Odstraňování problémů	29



**Správná likvidace výrobku
(Elektrický a elektronický odpad)**

(Platí pro země s odděleným systémem sběru)

Toto označení na výrobku, jeho příslušenství nebo dokumentaci znamená, že výrobek a jeho elektronické příslušenství (například nabíječku, náhlavní sadu, USB kabel) je po skončení životnosti zakázáno likvidovat jako běžný komunální odpad. Možným negativním dopadům na životní prostředí nebo lidské zdraví způsobeným nekontrolovanou likvidací zabráníte oddělením zmíněných produktů od ostatních typů odpadu a jejich zodpovědnou recyklací za účelem udržitelného využívání druhotných surovin.

Uživatelé z řad domácností by si měli od prodejce, u něhož produkt zakoupili, nebo u příslušného městského úřadu vyžádat informace, kde a jak mohou tyto výrobky odevzdat k bezpečné ekologické recyklaci.

Podnikoví uživatelé by měli kontaktovat dodavatele a zkontrolovat všechny podmínky kupní smlouvy. Tento výrobek a jeho elektronické příslušenství nesmí být likvidován spolu s ostatním průmyslovým odpadem.



Správná likvidace baterií tohoto výrobku

(Platí pro země s odděleným systémem sběru)

Toto označení na baterii, návodu nebo na balení ukazuje, že baterie v tomto výrobku nesmí být na konci své životnosti likvidovány spolu s ostatním domovním odpadem. Kde je tak označeno, ukazují chemické značky Hg, Cd nebo Pb, že baterie obsahuje rtuť, kadmium nebo olovo ve větším množství, než je referenční úroveň dle Směrnice EC 2006/66. Nejsou-li baterie správně likvidovány, mohou tyto látky poškodit lidské zdraví nebo životní prostředí.

V zájmu ochrany přírodních zdrojů a podpory opakovaného využívání materiálů oddělte prosím baterie od ostatních typů odpadu a zajistěte jejich recyklaci prostřednictvím vašeho místního systému bezplatného vrácení baterií.

Více Informací o ochraně životního prostředí a regulační povinnosti týkající se konkrétních výrobků společnosti Samsung, např. REACH, naleznete na webové stránce: samsung.com/uk/aboutsamsung/samsungelectronics/corporatecitizenship/data_corner.html





Bezpečnostní informace

Před užíváním vašeho nového klimatizačního zařízení si prosím důkladně přečtěte tento návod, abyste věděli, jak bezpečně a účinně používat rozsáhlé vlastnosti a funkce vašeho nového spotřebiče.





Protože následující provozní pokyny platí pro různé modely, mohou se charakteristiky vašeho klimatizačního zařízení mírně lišit od těch popsaných v tomto návodu. Máte-li jakékoliv dotazy, volejte vaše nejbližší kontaktní středisko nebo vyhledejte pomoc a informace online na www.samsung.com.

VAROVÁNÍ

Rizika nebo nebezpečná jednání, jež mohou vést k vážnému zranění osob nebo smrti.

UPOZORNĚNÍ

Rizika nebo nebezpečná jednání, jež mohou vést k lehkému zranění osob nebo škodám na majetku.

- | | |
|---|--|
|  Dodržujte pokyny. |  NEPOKOUŠEJTE se. |
|  Ujistěte se, že je přístroj uzemněn, abyste předešli úrazu elektrickým proudem. | |
|  Odpojení napájení. |  NEDEMONTUJTE. |

PRO INSTALACI

VAROVÁNÍ

-  **Použijte napájení kabel dimenzovaný na příkon uvedený ve specifikaci produktu nebo vyšší a použijte ho pouze pro tento spotřebič. Navíc, nepoužívejte prodlužovací šňůru.**
 - Prodloužení vedení může mít za následek úraz elektrickým proudem nebo požár.





- Nepoužívejte elektrický transformátor. Může to vést k úrazu elektrickým proudem nebo požáru.
- Je-li stav napětí/frekvence/jmenovitého proudu rozdílný, může to způsobit požár.

Instalaci tohoto spotřebiče musí provádět kvalifikovaný technik nebo servisní firma.

- Nedodržení tohoto pokynu může vést k úrazu elektrickým proudem, požáru, explozi, problémům s výrobkem nebo ke zranění a také může způsobit propadnutí záruky nainstalovaného výrobku.

Vedle klimatizace nainstalujte odpojovací spínač (ale ne na panelech klimatizace) a jistič vyhrazený pro klimatizaci.

- Nedodržení tohoto pokynu může vést k úrazu elektrickým proudem nebo k požáru.

Pevně připevněte venkovní jednotku tak, aby její elektrická část nebyla odkrytá.

- Nedodržení tohoto pokynu může vést k úrazu elektrickým proudem, požáru, explozi a problémům s výrobkem.

- ⊘ **Neinstalujte tento spotřebič blízko topidla nebo hořlavého materiálu. Neinstalujte tento spotřebič na vlhké, mastné nebo prašné místo, ani na místo vystavené přímému slunečnímu záření a vodě (nebo dešti). Neinstalujte tento spotřebič tam, kde může unikat plyn.**

- Může to vést k úrazu elektrickým proudem nebo požáru.

Nikdy neinstalujte venkovní jednotku na místa jako je vysoká vnější stěna, odkud může jednotka spadnout.

- Spadne-li venkovní jednotka, může to vést ke zranění, smrti nebo škodám na majetku.

- ⚡ **Tento spotřebič musí být řádně uzemněn. Neuzemňujte spotřebič k plynovému potrubí, plastovým vodovodním trubkám nebo telefonnímu vedení.**



- Nedodržení by mohlo mít za následek úraz elektrickým proudem, požár a explozi.
- Ujistěte se, zda používáte zástrčku s uzemněním.



UPOZORNĚNÍ



Klimatizační jednotku zakryjte po instalaci materiálem PE BAG a při spuštění klimatizační jednotky tento materiál odeberte.

Instalujte váš spotřebič na rovnou a tvrdou podlahu, která unese jeho váhu.

- Nedodržení tohoto pokynu může vést k nadměrným vibracím, hluku nebo k problémům s výrobkem.

Řádně instalujte odtokovou hadici, aby mohla voda správně odtékat.

- Nedodržení tohoto pokynu může vést k přetékání vody a ke škodám na majetku. Zamezte vzniku kondenzátu v odpadním potrubí, protože v budoucnu by mohlo potrubí začít páchnout.

Když instalujete venkovní jednotku, ujistěte se, že je připojena odtoková hadice, aby odtok probíhal správně.

- Voda vytvářená venkovní jednotkou během vytápění může přetékat a způsobit škody na majetku. Zvláště v zimě, spadne-li blok ledu, může to vést ke zranění, smrti nebo škodám na majetku.

PRO SÍŤOVÉ NAPÁJENÍ



VAROVÁNÍ



Je-li hlavní jistič poškozen, kontaktujte nejbližší servisní centrum.



Za kabely netahejte ani je nadměrně nezatěžujte. Kabely neprotácejte ani neuvazujte. Kabely nezavěšujte nad kovové předměty, na kabely nepokládejte těžké předměty, kabely nevsunujte mezi předměty ani nevsunujte kabely do prostoru za spotřebičem.



- Může to vést k úrazu elektrickým proudem nebo požáru.



UPOZORNĚNÍ



Pokud klimatizační zařízení delší dobu nepoužíváte nebo během bouřky s hromy a blesky, odpojte elektrinu v jističi.

- Nedodržení tohoto pokynu může vést k úrazu elektrickým proudem nebo k požáru.

PRO UŽÍVÁNÍ



VAROVÁNÍ



Je-li spotřebič zaplaven, spojte se prosím s vaším nejbližším servisním střediskem.

- Nedodržení tohoto pokynu může vést k úrazu elektrickým proudem nebo k požáru.

Pokud spotřebič vydává zvláštní zvuk, zápach nebo kouř, napájení okamžitě odpojte a kontaktujte nejbližší servisní centrum.

- Nedodržení tohoto pokynu může vést k úrazu elektrickým proudem nebo k požáru.

V případě unikání plynu (např. propanu, LP plynu, atd.) okamžitě prostor vyvětrejte, aniž byste se kabelu dotkli. Nedotýkejte se spotřebiče ani kabelu.

- Nepoužívejte elektrický ventilátor.
- Jiskra by mohla způsobit výbuch nebo požár.

Chcete-li klimatizační zařízení nově instalovat, spojte se prosím s vaším nejbližším servisním střediskem.

- Důsledkem nedodržení mohou být problémy s výrobkem, únik vody, úraz elektrickým proudem nebo požár.
- Dodávková služba se pro tento výrobek neposkytuje. Chcete-li výrobek nově instalovat na jiném místě, budou dodatečné stavební výdaje a poplatek za instalaci účtovány.



- Zvláště chcete-li instalovat výrobek v neobvyklém místě, jako v průmyslové zóně nebo blízko mořského břehu kde je vystaven soli ve vzduchu, spojte se prosím s vaším nejbližším servisním střediskem.

⊘ **Jističe vedení se nedotýkejte mokřýma rukama.**

- Mohlo by dojít k úrazu elektrickým proudem.

Je-li ventilátor v provozu, nevypínejte ho pomocí jističe vedení.

- Vypněte ventilátor a poté ho znovu zapněte, neboť v případě použití jističe vedení může dojít k vzniku jiskry a to může vést k úrazu elektrickým proudem nebo vzniku požáru.

Po vybalení klimatizačního zařízení udržujte veškeré balící materiály bezpečně mimo dosah dětí, protože tyto materiály mohou být dětem nebezpečné.

- Pokud si dítě nasadí pytel na hlavu, může dojít k udušení.

Během provozu v režimu vytápění se nedotýkejte rukama ani prsty lamel usměrňujících proud vzduchu.

- Může to vést k úrazu elektrickým proudem nebo požáru.

Nestkejte prsty nebo cizí látky do sání vývodu vzduchu klimatizačního zařízení.

- Zvláštní pozornost věnujte tomu, aby se děti nezranily strčí-li prsty do výrobku.

Nebouchejte do klimatizačního zařízení ani jej netahejte nadměrnou silou.

- Může to vést k požáru, zranění nebo problémům s výrobkem.

Neumísťujte blízko venkovní jednotky žádný předmět, který umožní dětem vylézt na přístroj.

- Může to vést k tomu, že se děti vážně poraní.

Nepoužívejte toto klimatizační zařízení delší dobu ve špatně větraných místech nebo v blízkosti churavých osob.

- Protože to může být nebezpečné v důsledku nedostatku kyslíku. Otevřete okno alespoň jednou za hodinu.



 **Pokud do spotřebiče vstoupí jakákoli cizí látka, např. voda, odpojte napájení a kontaktujte nejbližší servisní centrum.**

- Nedodržení tohoto pokynu může vést k úrazu elektrickým proudem nebo k požáru.

 **Nepokoušejte se sami opravovat, demontovat, nebo upravovat spotřebič.**

- Nepoužívejte žádnou jinou pojistku (jako měděný, ocelový drát, atd.), než standardní pojistku.
- Důsledkem nedodržení může být úraz elektrickým proudem, požár, problémy s výrobkem nebo zranění.

UPOZORNĚNÍ

 **Neumísťujte pod vnitřní jednotku žádné předměty či zařízení.**

- Voda odkapávající z vnitřní jednotky může vést k požáru nebo škodám na majetku.

Zkontrolujte alespoň jednou ročně instalační rám venkovní jednotky, zda není zlomený.

- Důsledkem nedodržení může být zranění, smrt nebo škody na majetku.

Maximální proud je měřen dle normy IEC a proud je měřen dle normy ISO pro energetickou účinnost.

 **Nestavte ani neumísťujte na horní stranu spotřebiče žádné předměty (jako prádlo, zapálené svíčky, hořící cigarety, nádoby, chemikálie, kovové předměty, atd.).**

- Mohlo by dojít k úrazu elektrickým proudem, požáru, potíží s výrobkem nebo zranění.

Neobsluhujte spotřebič mokřýma rukama.

- Mohlo by dojít k úrazu elektrickým proudem.

Nestříkejte na povrch spotřebiče prchavé látky jako insekticidy.

- Kromě toho, že jsou škodlivé lidem, mohou také způsobit úraz elektrickým proudem, požár nebo potíže s výrobkem.



Nepijte vodu z klimatizačního zařízení.

- Tato voda může být lidem škodlivá.

Nepoužívejte na dálkový ovládač silné údery, ani jej nedemontujte.**Nedotýkejte se trubek připojených k výrobku.**

- Mohlo by dojít k popálení nebo zranění.

Nepoužívejte toto klimatizační zařízení pro uchovávání přesných zařízení, potravin, zvířat, rostlin nebo kosmetiky ani pro žádné jiné neobvyklé účely.

- Může to vést ke škodám na majetku.

Zabraňte tomu, aby lidé, zvířata nebo rostliny byli vystaveni delší dobu proudu vzduchu z klimatizačního zařízení.

- Může to lidem, zvířatům nebo rostlinám způsobit újmu.

Tento spotřebič není určen pro užívání osobami (včetně dětí) se sníženými fyzickými, smyslovými nebo mentálními schopnostmi, nebo s nedostatkem zkušeností a znalostí, pokud na ně nedohlíží nebo jim ohledně používání tohoto spotřebiče neradí osoba zodpovědná za jejich bezpečnost. Je nutné dohlížet na děti, aby si se spotřebičem nehrály.

Pro použití v Evropě: Děti od 8 let a starší a osoby se sníženými fyzickými, smyslovými nebo mentálními schopnostmi nebo nedostatkem zkušeností a znalostí mohou používat tento spotřebič pouze tehdy, jsou-li pod dohledem nebo jsou-li poučeny o bezpečném používání spotřebiče a rozumí možným rizikům. Děti by si neměly hrát se spotřebičem. Čištění a údržbu spotřebiče by neměly provádět děti bez dozoru.





PRO ČIŠTĚNÍ

VAROVÁNÍ

-  **Nečistěte spotřebič stříkáním vody přímo na něj. Nepoužívejte k čištění spotřebiče benzén, ředidlo nebo alkohol.**
 - Mohlo by dojít ke změně barvy, deformaci, poškození, úrazu elektrickým proudem nebo požáru.
- Před čištěním nebo provedením údržby odpojte napájení a počkejte, dokud se ventilátor nezastaví.**
 - Nedodržení tohoto pokynu může vést k úrazu elektrickým proudem nebo k požáru.

UPOZORNĚNÍ

-  **Když čistíte povrch výměníku tepla ve venkovní jednotce, buďte opatrní, protože má ostré hrany.**
 - Toto by mělo být provedeno kvalifikovaným technikem. Obráťte se na svého instalatéra nebo servisní středisko.
-  **Nečistěte sami vnitřek klimatizačního zařízení.**
 - Pro čištění vnitřku spotřebiče se obraťte na vaše nejbližší servisní středisko.
 - Když čistíte filtr, přečtěte si popis v části "Čištění jedním pohledem".
 - Nedodržení může vést ke škodám, úrazu elektrickým proudem nebo požáru.



Přehled vnitřní jednotky

Skutečný produkt se může mírně lišit od níže zobrazeného obrázku.

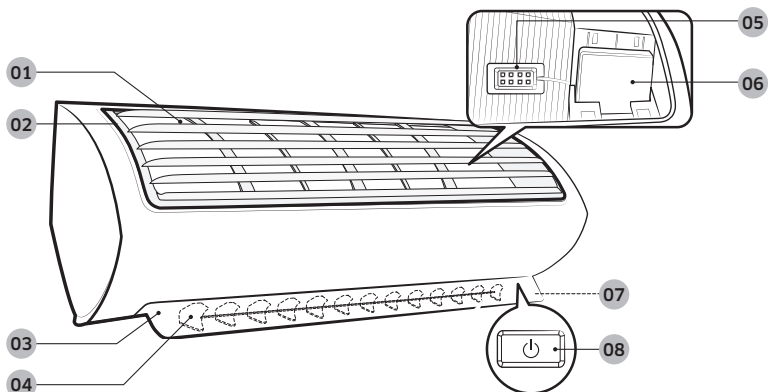

Jedním pohledem

- 01 Sání vzduchu
- 02 Vzduchový filtr
- 03 Lamely usměrnění proudu vzduchu (nahoru a dolů)
- 04 Lamely usměrnění proudu vzduchu (vlevo a vpravo)
- 05 Čidlo teploty v místnosti
- 06 Modul sítě Wi-Fi
- 07 Displej
- 08 Vypínač / Příjímáče dálkového ovládání

Displej

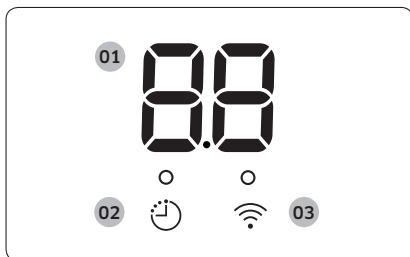

- 01 Ukazatel teploty
Ukazatel resetu filtru (CF)
Ukazatel spotřebované elektřiny
Ukazatel automatického čištění (C d)
Ukazatel odmrazování (dF)
- 02 Ukazatel Timer(Časovač)
Ukazatel good'sleep
Ukazatel automatického čištění
- 03 Ukazatel sítě Wi-Fi





Přehled dálkového ovládání

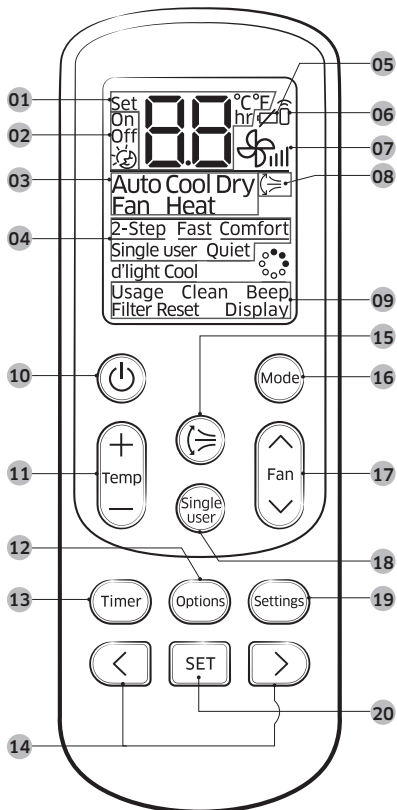

- 01 Indikátor Teplota
- 02 Možnosti ukazatele časovače
- 03 Indikátor režimu provoz
- 04 Indikátor možnosti
- 05 Indikátor slabé baterie
- 06 Indikátor přenosu
- 07 Indikátor Rychlost ventilátoru
- 08 Indikátor svislého otáčení proudu vzduchu
- 09 Indikátor nastavení
- 10 Tlačítko Power (Napájení)
- 11 Tlačítko Temp (Teplota)
- 12 Tlačítko Options (Možnosti)
- 13 Tlačítko Timer(Časovač)
- 14 Směrové tlačítko / Tlačítko pro výběr
- 15 Tlačítko svislého otáčení proudu vzduchu
- 16 Tlačítko volby režimu
- 17 Tlačítko rychlosti ventilátoru
- 18 Tlačítko Single user (Jeden uživatel)
- 19 Tlačítko Settings (Nastavení)
- 20 Tlačítko SET (NASTAVIT)

Jedním pohledem

Vkládání baterií

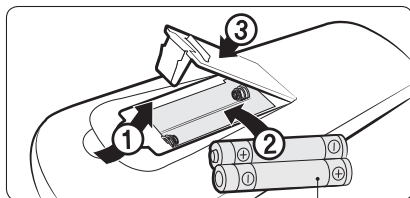

dvě baterie typu AAA 1.5V

POZNÁMKA

- Popisky v této příručce jsou převážně vytvořeny na základě tlačítek dálkového ovládání.
- I když se zobrazí **Virus Doctor (Virus doktor)** (🦠) / **d'light Cool** na displeji dálkového ovládání, u tohoto modelu není k dispozici.







Práce s dálkovým ovládáním

Snadno můžete používat klimatizační jednotku s různými režimy a poté ovládáním teploty, rychlostí ventilátoru, a směrem proudění vzduchu.

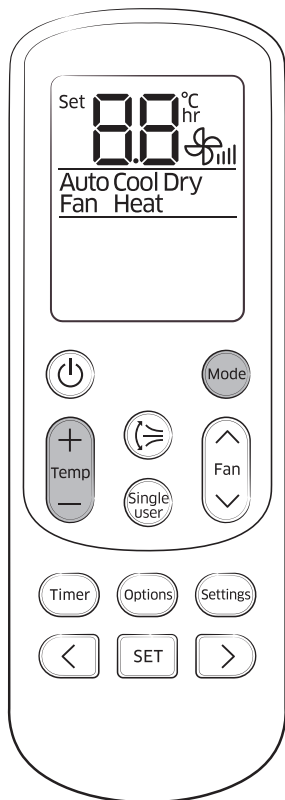
Jedním pohledem



Provozní režimy

Můžete aktuální režim měnit mezi Auto, Cool (Chlazení), Dry (Vysoušení), Fan (Ventilátor), a Heat (Vytápění) stisknutím tlačítka .

Ovládání teploty

Můžete ovládat teplotu v jednotlivých režimech takto:

Režim	Ovládání teploty
Auto/Cool (Chlazení)/Heat (Vytápění)	Nastavte hodnotu mezi 16 °C a 30 °C po 1 °C.
Dry (Vysoušení)	Nastavte hodnotu mezi 18 °C a 30 °C po 1 °C.
Fan (Ventilátor)	Nelze regulovat teplotu.

POZNÁMKA

Můžete použít režimy Cool (Chlazení), Dry (Vysoušení) a Heat (Vytápění) za následujících podmínek:

Režim	Cool (Chlazení)	Dry (Vysoušení)	Heat (Vytápění)
Vnitřní teplota	16 °C až 32 °C	18 °C až 32 °C	27 °C nebo nižší
Vnější teplota	-10 °C až 46 °C	-10 °C až 46 °C	-15 °C až 24 °C
Vnitřní vlhkost	80 % nebo méně relativní vlhkosti	-	-

- V případě, že je klimatizační jednotka v prostředí s vysokou vlhkostí v režimu Cool (Chlazení) po delší dobu, může dojít ke kondenzaci.
- V případě, že venkovní teplota klesne na -5 °C, může se topný výkon snížit až na 60 % až 70 % specifikované kapacity.





Model : AJ***

Režim	Cool (Chlazení)	Dry (Vysoušení)	Heat (Vytápění)
Vnitřní teplota	16 °C až 32 °C	18 °C až 32 °C	27 °C nebo nižší
Vnější teplota	-5 °C až 46 °C	-5 °C až 46 °C	-15 °C až 24 °C
Vnitřní vlhkost	80 % nebo méně relativní vlhkosti	-	-
Poznámka	AJ100*** vnější teplota : -10°C až 46°C .	AJ100*** vnější teplota : -10°C až 46°C.	

- Standardizovaná teplota pro ohřev je 7°C. Pokud venkovní teplota klesne na 0°C nebo níže, může být kapacita ohřevu redukována v závislosti na teplotních podmínkách.
- Je-li užíván provoz chlazení při teplotě (vnitřní) vyšší než 32°C, nechladí s plnou kapacitou.

Ovládání otáček ventilátoru

Můžete zvolit následující rychlosti ventilátoru v každém režimu:

Režim	Dostupné rychlosti ventilátoru
Auto (Auto)/Dry (Vysoušení)	☪ (Auto)
Cool (Chlazení)/Heat (Vytápění)	☪ (Auto), ☪ (Nízká), ☪ (Střední), ☪ (Vysoká), ☪ (Turbo)
Fan (Ventilátor)	☪ (Nízká), ☪ (Střední), ☪ (Vysoká), ☪ (Turbo)

Ovládání směru proudění vzduchu

Udržujte svislé proudění vzduchu v konstantním směru zastavením pohybu vertikálních lopatek pro proudění vzduchu.

V provozu ►

POZNÁMKA

- Pokud nastavíte lopatku svislého otáčení proudu vzduchu ručně, nemusí se při vypnutí klimatizace zcela uzavřít.
- Můžete řídit směr svislého proudění vzduchu při běžící funkci good'sleep, zatímco jednotka pracuje v režimu Heat (Vytápění), ale ne v režimu Cool (Chlazení).

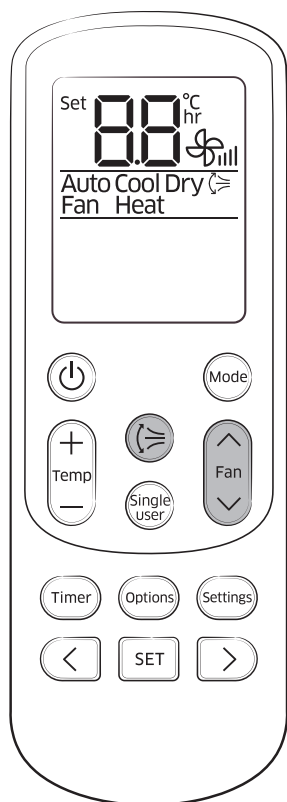

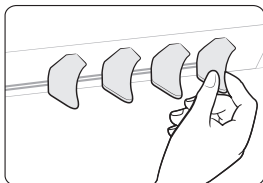

Vodorovné proudění vzduchu (manuální)

Udržujte vodorovné proudění vzduchu v konstantním směru ruční změnou směru horizontálních lopatek pro proudění vzduchu.

UPOZORNĚNÍ

- Aby nedošlo ke zranění, ujistěte se, že změníte směr vodorovných lopatek proudění vzduchu po zastavení pohybu vertikálních lopatek pro proudění vzduchu.

Režim chlazení

Inteligentní a výkonné chladicí funkce klimatizačního zařízení Samsung udržují uzavřený prostor vychlazený a pohodlný.

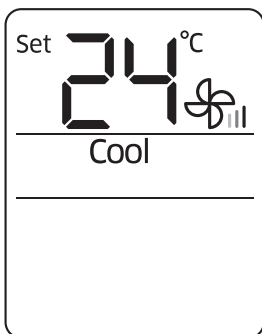

Režim Cool (Chlazení)

Použijte režim Cool (Chlazení), aby jste zůstali v horkém počasí v pohodě.

 ►  ► Vyberte Cool (Chlazení).

POZNÁMKA

- Pro své pohodlí udržujte teplotní rozdíl mezi vnitřním a venkovním vzduchem do 5 ° C v režimu Cool (Chlazení).
- Po výběru režimu Cool (Chlazení) vyberte funkci, teplotu a otáčky ventilátoru, které chcete použít.
 - Chcete-li rychle ochladit váš pokoj, vyberte nízkou teplotu a vysoké otáčky ventilátoru.
 - Aby se ušetřila energie, zvolte vysokou teplotu a nízké otáčky ventilátoru.
 - Jak se vnitřní teplota blíží nastavené teplotě, kompresor pracuje pro úsporu energie na nízké otáčky.



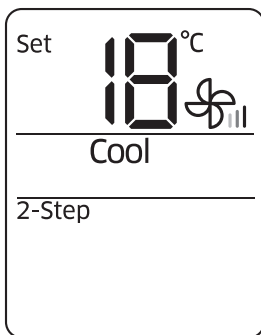

2-Step cooling (chlazení ve 2 krocích)

Použijte funkci 2-Step chlazení ve 2 krocích k rychlému dosažení nastavené teploty. Klimatizační zařízení automaticky nastaví automaticky otáčky ventilátoru a směr proudění vzduchu. Můžete si vybrat tuto funkci pouze tehdy, když je spuštěn režim Cool (Chlazení).

V režimu Cool (Chlazení) ►  ►   ►

Vyberte 2-Step (2 kroky). ► 

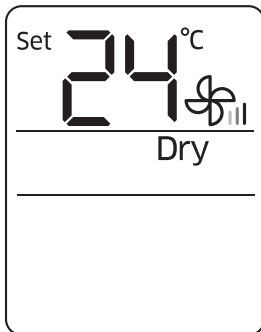

Vysoušecí režim

Vysoušecí funkce klimatizačního zařízení Samsung udržují uzavřený prostor vysušený a pohodlný.



Režim Dry (Vysoušení)

Použijte režim Dry (Vysoušení) v deštivém nebo vlhkém počasí.

 ►  ► Vyberte Dry (Vysoušení).

POZNÁMKA

- Čím nižší je nastavená teplota, tím vyšší je vysoušecí kapacita. Pokud se aktuální vlhkosti zdá být vysoká, nastavte požadovanou teplotu na nízkou teplotu.
- Nelze použít režim Dry (Vysoušení) pro vytápění. Režim Dry (Vysoušení) je navržen tak, aby produkoval chlad jako vedlejší účinek.





Topný režim

Vytápěcí funkce klimatizačního zařízení Samsung udržují uzavřený prostor vytopený a pohodlný.

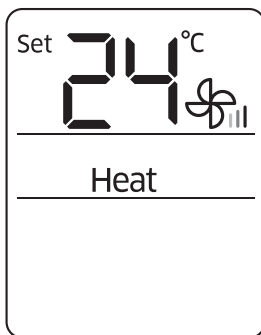

Funkce chytrého napájení

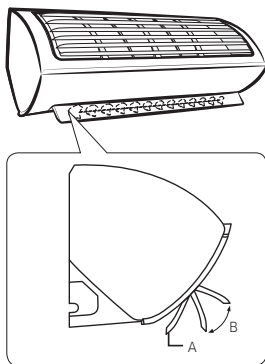

Režim Heat (Vytápění)

Použijte režim Heat (Vytápění), aby jste zůstali v teple.



POZNÁMKA

- Zatím co se klimatizační zařízení ohřívá, může na začátku procesu ventilátor stát po dobu asi 3 až 5 minut, aby se zabránilo studeným vlnám.
- Pokud klimatizační zařízení neohřívá dostatečně vzduch, použijte další topné zařízení společně s klimatizací.
- Pokud je v režimu Heat (Vytápění) venkovní teplota nízká a vlhkost vzduchu je, na venkovním tepelném výměníku se může objevit námraza. To může také snížit účinnost topení. Pokud k tomu dojde, klimatizace spustí funkci rozmrazování po dobu 5 až 12 minut za účelem odstranění námrazy na venkovním tepelném výměníku.
- Když běží funkce odmrazování, na venkovní jednotce se objeví pára. Klimatizační zařízení pohybuje vertikální lopatkou pro proudění vzduchu do nejnižší polohy, jak je znázorněno na obrázku vlevo, aby se zabránilo proudění studeného vzduchu vycházejícího z vnitřní jednotky.
 - A. Pozice vertikální lopatky pro proudění vzduchu při běžící funkci odmrazování (Lopatka vypadá jako téměř zavřená.)
 - B. Rozsah pozic vertikální lopatky pro proudění vzduchu při běžícím režimu Heat (Vytápění).
- Když běží funkce odmrazování běží, nevychází žádný vzduch z vnitřní jednotky, aby se zabránilo úniku studeného vzduchu. Když je odmrazování dokončeno, po chvíli vyjde z klimatizace teplý vzduch.
- Interval mezi odmrazováním se může zkrátit v závislosti na množství námrazy utvářené na venkovní jednotce.
- Interval mezi odmrazováním se může zkrátit v závislosti také na množství vlhkosti po dešti a sněhu.
- Když je funkce odmrazování aktivní, nelze pomocí dálkového ovládání vybrat jiné funkce. Vyberte ji až poté, co se dokončí odmrazování.





Funkce Quick Smart

K dispozici je celá řada dalších funkcí poskytovaných klimatizační jednotkou Samsung.

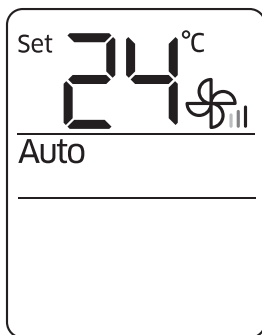

Režim Auto

Použijte režim Auto, pro automatický provoz klimatizační jednotky. Klimatizační zařízení bude poskytovat nejpohodlnější atmosféru, která je v jejích silách.



POZNÁMKA

- Když se vnitřní teplota zdá být vyšší nebo nižší než nastavená hodnota, klimatizační jednotka automaticky vytváří buď chladný vzduch pro snížení vnitřní teploty nebo teplý vzduch zvýšení vnitřní teploty.

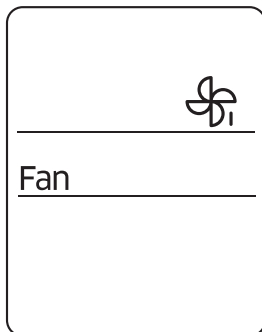

Režim Fan (Ventilátor)

Použijte režim Fan (Ventilátor) pro spuštění klimatizační jednotky jako běžný ventilátor. Klimatizační jednotka poskytuje přirozený vánek.



POZNÁMKA



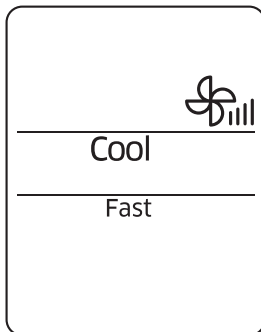

- Nebude-li klimatizační zařízení delší dobu používáno, vysušte jej provozem v režimu Fan (Ventilátor) po dobu 3 až 4 hodiny.
- Venkovní jednotka je navržena tak, aby nepracovala v režimu Fan (Ventilátor), aby se zabránilo foukání studeného vzduchu z vnitřní jednotky. To je normální provoz a nejedná se o chybu klimatizační jednotky.





Funkce Fast (Rychle)

Použijte funkci Fast (Rychle) pro rychlé chlazení nebo vytápění vašeho pokoje. Tato funkce spustí nejsilnější chlazení a vytápění poskytované klimatizační jednotkou. Můžete si vybrat tuto funkci jak v režimu Cool (Chlazení), tak v režimu Heat (Vytápění).

V režimu Cool (Chlazení) nebo Heat (Vytápění) ►  ►   ►
Vyberte Fast (Rychle) ► 



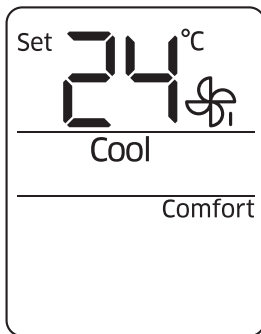

POZNÁMKA

- Zvolíte-li funkci Fast (Rychle), zatímco běží funkce jako 2-Step chlazení, Comfort (Komfort), Single user (Jeden uživatel), Quiet (Tichý) nebo good'sleep, jsou tyto funkce zrušeny.
- Můžete změnit směr proudění vzduchu.
- Nemůžete změnit nastavenou teplotu a rychlost ventilátoru.
- Pokud vyberete funkci Fast (Rychle) v režimu Heat (Vytápění), nebudete moci zvýšit otáčky ventilátoru za účelem zastavení ventilace studeného vzduchu.



Funkce Comfort (Komfort)

Použijte funkci Comfort (Komfort) pokud máte pocit, že současné chlazení nebo vytápění je příliš silné. Klimatizační zařízení poskytuje mírné chlazení nebo vytápění. Můžete si vybrat tuto funkci jak v režimu Cool (Chlazení), tak v režimu Heat (Vytápění).

V režimu Cool (Chlazení) nebo Heat (Vytápění) ►  ►   ►
Vyberte Comfort (Komfort) ► 

POZNÁMKA

- Můžete změnit nastavenou teplotu a směr proudění vzduchu.
- Nemůžete změnit rychlost ventilátoru.
- Zvolíte-li funkci Comfort (Komfort), zatímco běží funkce jako 2-Step chlazení, Fast (Rychle), Single user (Jeden uživatel), Quiet (Tichý) nebo good'sleep, jsou tyto funkce zrušeny.
- Pokud máte pocit, že chlazení nebo vytápění pomocí funkce Comfort (Komfort) je slabé, zrušte funkci Comfort (Komfort).



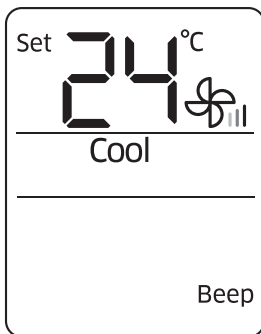

Funkce Beep (Pípnutí)

Použijte zvukovou funkci Beep (Pípnutí) pro zapnutí nebo vypnutí pípnutí, která se přehraje při stisknutí tlačítka na dálkovém ovladači.

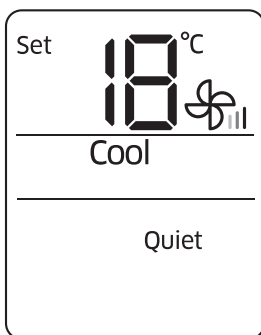

Funkce Quiet (Tichý)

Použijte funkci Quiet (Tichý) pro snížení provozního hluku. Můžete si vybrat tuto funkci jak v režimu Cool (Chlazení), tak v režimu Heat (Vytápění).

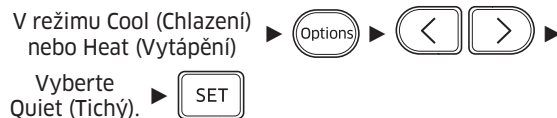

POZNÁMKA

- Můžete změnit nastavenou teplotu a směr proudění vzduchu.
- Nemůžete změnit rychlost ventilátoru.
- Zvolíte-li funkci Quiet (Tichý), zatímco běží funkce jako 2-Step chlazení, Fast (Rychle), Comfort (Komfort), Single user (Jeden uživatel) nebo good'sleep, jsou tyto funkce zrušeny.



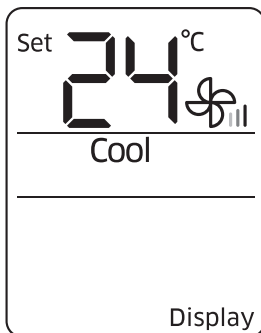

Funkce osvětlení displeje Display (Displej)

Použijte funkci osvětlení displeje Display (Displej) pro zapnutí nebo vypnutí osvětlení displeje vnitřní jednotky.



POZNÁMKA

- Funkce osvětlení displeje Display (Displej) nefunguje, je-li vnitřní jednotka vypnuta.
- Ukazatel Timer (Časovač) (🕒) nezmizí, i když vypnete funkci osvětlení displeje Display (Displej).
- Změníte-li aktuální režim nebo funkci, když je funkce osvětlení displeje Display (Displej) zapnuta, funkce osvětlení displeje Display (Displej) se vypne.

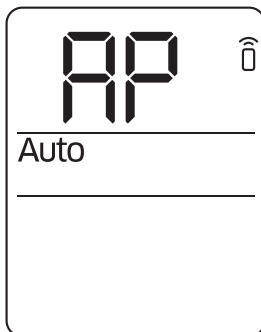

Funkce Wi-Fi (Aplikace Smart A/C)

Když zapnete funkci Wi-Fi, ukazatel (📶) vysílače bliká a AP se objeví na displeji dálkového ovládání po dobu několika sekund. Pak oba zmizí.

V provozu Podržte 4 sekundy.

POZNÁMKA

- Podrobné informace o aplikaci naleznete v návodu k aplikaci Smart A/C.
- Aplikace Smart A/C nemusí být u některých modelů dostupná.





Energeticky úsporný provoz

Inteligentní energeticky úsporné funkce klimatizačního zařízení Samsung snižují spotřebu elektrické energie.

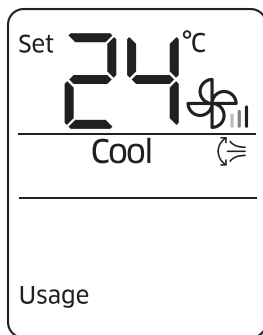

Kontrola spotřeby elektřiny

Použijte funkci Usage (Užívání) pro kontrolu spotřebované elektrické energie klimatizační jednotkou. Množství spotřebované energie se zobrazí na displeji vnitřní jednotky po dobu několika sekund a zobrazí se nastavená pokojová teplota.

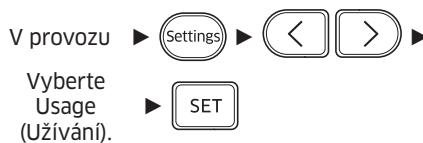

Rozsah zobrazené hodnoty se pohybuje v rozmezí 0,1 kWh a 99 kWh. Spotřeba elektrické energie se počítá od okamžiku, kdy se klimatizační zařízení zapne. Hodnota se vynuluje, když se klimatizační jednotka vypne.

POZNÁMKA

- Využití zobrazené na displeji vnitřní jednotky se může mírně lišit od množství skutečně spotřebované elektřiny.
- Můžete si prohlédnout spotřebu elektrické energie pouze tehdy, když je klimatizace v provozu.





Používáte-li multifunkční systém, není tato funkce podporována.

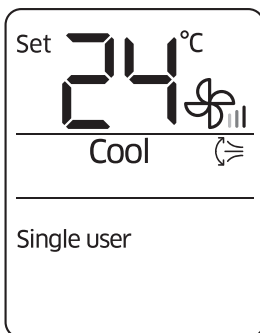



Funkce Single User (Jeden uživatel)

Použijte funkci Single user (Jeden uživatel) ke snížení spotřeby elektrické energie v době, kdy jednotka chladí nebo ohřívá vzduch. Můžete si vybrat tuto funkci jak v režimu Cool (Chlazení), tak v režimu Heat (Vytápění).

V režimu Cool (Chlazení) nebo Heat (Vytápění) ► 

POZNÁMKA

- Při spuštění funkce Single user (Jeden uživatel) se zobrazí vzor  na dálkovém ovladači po dobu několika sekund a automaticky se spustí svislé otáčení proudu vzduchu.
- Zvolíte-li funkci Single user (Jeden uživatel), zatímco běží funkce jako 2-Step chlazení, Fast (Rychle), Comfort (Komfort), Quiet (Tichý) nebo good'sleep, jsou tyto funkce zrušeny.
- Po zvolení funkce Single user (Jeden uživatel), můžete změnit nastavenou teplotu (24 °C až 30 °C v režimu Cool (Chlazení), 16 °C až 30 °C v režimu Heat (Vytápění)), otáčky ventilátoru a vertikální směr proudění vzduchu.
- Je-li funkce Single user (Jeden uživatel) zapnuta v režimu Cool (Chlazení), zatímco nastavená teplota je nastavena na hodnotu nižší než 24 °C, nastavená teplota bude automaticky zvýšena na 24 °C. Ale pokud je nastavená teplota nastavena na hodnotu mezi 25 °C a 30 °C, zůstává stejná.
- Dokonce i po vypnutí funkce Single user (Jeden uživatel) bude svislé otáčení proudu vzduchu pokračovat, dokud jej nevypnete pomocí tlačítka pro svislé otáčení proudu vzduchu .
- Můžete také spustit funkci Single user (Jeden uživatel) stisknutím tlačítka Options (Možnosti) .

V režimu Cool (Chlazení) nebo Heat (Vytápění) ►  ►   ►

Vyberte Single user (Jeden uživatel). ► 



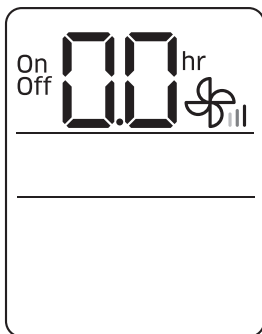

Funkce časovačů

Použijte časovače pro zapnutí nebo vypnutí klimatizační jednotky v čase, který jste nastavili.





(Vyberte On (Zap) nebo Off (Vyp) mezi On (Zap) a Off (Vyp) a )



(Nastavte zapínací/vypínací čas)



- Stisknutím tlačítka  (Timer) (Časovač) změníte aktuální funkci mezi **On (Zap)**, **Off (Vyp)** a  (good'sleep).  (good'sleep) je zobrazen pouze v režimech Cool (Chlazení) a Heat (Vytápění).



POZNÁMKA

- Můžete nastavit čas mezi 0,5 a 24 hodinami. Nastavte časový interval na 0,0 pro zrušení funkce časovače.
- Po spuštění funkce časovače se zobrazí ukazatel Timer (Časovač)  na displeji vnitřní jednotky.
- Po zapnutí časovače můžete změnit režim a nastavené teploty. Nemůžete změnit nastavenou teplotu během provozu v režimu Fan (Ventilátor).
- Nelze nastavit stejný čas pro zapnutí a vypnutí časovače.

Kombinování funkce časovaného zapnutí a vypnutí





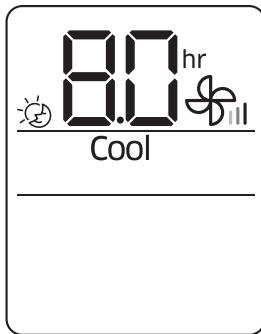

Pokud je klimatizační zařízení vypnuté	Příklad) Časované zapnutí na: 3 hodiny, časované vypnutí: 5 hodina Klimatizační jednotka se zapne po 3 hodinách od okamžiku, kdy jste nastavili časovače a zůstává běžet po dobu 2 hodin, poté se automaticky vypne.
Pokud je klimatizační zařízení zapnuté	Příklad) Časované zapnutí na: 3 hodiny, časované vypnutí: 1 hodina Klimatizační zařízení se vypne po 1 hodině od chvíle, kdy jste nastavili časovač a zapne se po 2 hodinách od vypnutí.







Funkce good'sleep

Použijte funkci good'sleep, pokud chcete v noci dobře spát a šetřit energii. Můžete si vybrat tuto funkci jak v režimu Cool (Chlazení), tak v režimu Heat (Vytápění).

V režimu Cool (Chlazení) nebo Heat (Vytápění) ►  (Vyberte  mezi On (Zap) a Off (Vyp) a ) ►
  (Nastavuje provozní čas.) ► 

- Stisknutím tlačítka  (Timer)(Časovač) změníte aktuální funkci mezi On (Zap), Off (Vyp) a  (good'sleep).

POZNÁMKA

- Můžete upravit nastavené teploty o 1 °C mezi 16 °C a 30 °C.
- Doporučen a optimální nastavení teploty v režimu good'sleep jsou následující:

Režim	Doporučené nastavení teploty	Optimální nastavení teploty
Cool (Chlazení)	25 °C až 27 °C	26 °C
Heat (Vytápění)	21 °C až 23 °C	22 °C

- Po spuštění funkce good'sleep se zobrazí ukazatel Timer (Časovač)  na displeji vnitřní jednotky.
- Můžete nastavit dobu provozu mezi 0,5 a 12 hodinami. Nastavte dobu provozu na 0,0 pro zrušení funkce good'sleep.
- Výchozí doba provozu pro funkci good'sleep v režimu Cool (Chlazení) je 8 hodin. Je-li doba provozu nastavena na více než 5 hodin, funkce Buzení začíná 1 hodinu před nastaveným časem. Klimatizační jednotka se automaticky zastaví po uplynutí nastaveného času provozu.
- Pokud se funkce Timed on, Timed off a good'sleep překrývají, klimatizační zařízení pracuje pouze s časovačem, který započal nejdříve.



Čištění jedním pohledem

Spuštění automatického čištění

Doba čištění (min)	
Auto (Chlazení), Chlazení, Vysoušení	30
Auto (Vytápění), Vytápění, Ventilátor	15

POZNÁMKA

- Při nastavení časovače automatického čištění bliká ukazatel **Clean (Vyčistit)** a pak na displeji dálkového ovládání zmizí. Ukazatel Timer (Časovač) (🕒) se také objeví na displeji vnitřní jednotky.
- Když je klimatizační zařízení vypnuto, automatické čištění začíná ihned po jeho výběru. Když je klimatizační zařízení zapnuto, automatické čištění se použije hned, jakmile klimatizační jednotka zastaví.
- Po aktivaci automatické čištění bude interní ventilátor pokračovat v chodu a lopatka směru proudy vzduchu zůstane otevřená a bude vypuzovat okolní vzduch.

Čištění exteriéru vnitřní jednotky a exteriéru venkovní tepelné jednotky

Vlažný vlhký hadřík
Měkký kartáč

Před čištěním se ujistěte, že je zařízení vypnuto a odpojený napájecí kabel.

Pro vyčištění od prachu postříkejte výměník vodou.

⚠ UPOZORNĚNÍ

- Nečistěte displej s pomocí alkalických čisticích prostředků.



- Pro čištění povrchů nepoužívejte kyselinu sírovou, kyselinu chlorovodíkovou, nebo organická rozpouštědla (jako je například ředidlo, petrolej a aceton). Nedávejte žádné nálepky, protože by mohlo dojít k poškození povrchu klimatizační jednotky.
- Při čištění a kontrole tepelného výměníku na venkovní jednotce se obraťte se na nejbližší servisní středisko o pomoc.
- Zajistěte, aby se zabránilo zranění ostrými hranami povrchu při manipulaci s tepelným výměníkem.

Čištění vzduchového filtru

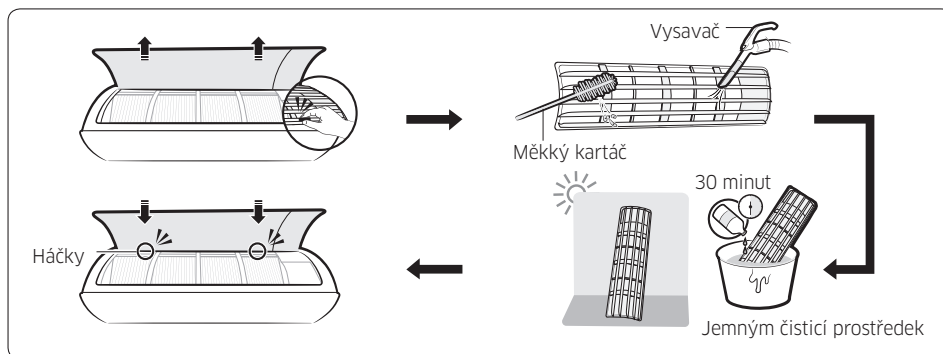

⚠ UPOZORNĚNÍ

- Nedrhňte vzduchový filtr kartáčem nebo jiným čistícím nástrojem. Mohlo by to poškodit filtr.
- Nevystavujte vzduchový filtr přímému slunečnímu záření při sušení.

📄 POZNÁMKA

- Čistěte vzduchový filtr každé 2 týdny. Termín čištění se může lišit v závislosti na používání a na podmínkách prostředí.
- Suší-li se vzduchový filtr ve vlhkém prostoru, může produkovat nepříjemné zápachy. Znovu jej vyčistěte a vysušte v dobře větraném místě.





Resetování připomenutí čištění filtru

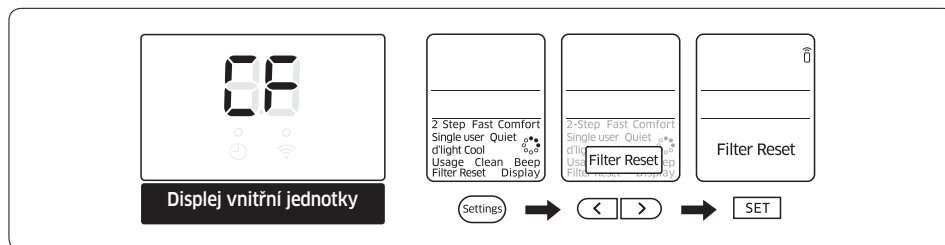

Odstraňování problémů

Jestliže klimatizační zařízení nepracuje správně, pro ušetření času a zbytečných výdajů se podívejte na následující tabulku.

Problém	Řešení
Klimatizační zařízení vůbec nepracuje.	<ul style="list-style-type: none">• Zkontrolujte stav přívodu elektřiny a pak spusťte klimatizační zařízení znovu.• Zapněte jističe, připojte napájecí kabel, znovu spusťte klimatizační zařízení.• Ujistěte se, že je odpínací prvek sepnut.• Zkontrolujte, zda neběží nějaký časovač. Spusťte klimatizační zařízení znovu stiskem tlačítka Napájení.
Nemohu změnit teplotu.	<ul style="list-style-type: none">• Zkontrolujte, zda je spuštěn režim Fan (Ventilátor) nebo Fast (Rychle). V těchto režimech řídí klimatizační jednotka nastavenou teplotu automaticky a nelze měnit nastavenou teplotu.





Problém	Řešení
<p>Z klimatizačního zařízení nevychází studený nebo teplý vzduch.</p>	<ul style="list-style-type: none">• Zkontrolujte, zda je nastavená teplota vyšší v režimu Cool (Chlazení) nebo nižší v režimu Heat (Vytápění) než je aktuální teplota. Stiskněte tlačítko Temp (Teplota) na dálkovém ovladači pro změnu nastavené teploty.• Zkontrolujte, zda filtr není ucpaný nečistotami. Je-li vzduchový filtr blokován, výkon chlazení a vytápění se může snížit. Pravidelně odstraňujte nečistoty.• Zkontrolujte, zda není venkovní jednotka zakrytá nebo instalovaná blízko překážek. Odstraňte krytí a překážky.• Zkontrolujte, zda klimatizace nepracuje v režimu odmrazování. Když se v zimě vytváří led, nebo je venkovní teplota příliš nízká, pracuje klimatizace v režimu odmrazování automaticky. Pokud je tato funkce aktivní, ventilátor vnitřní jednotky se zastaví a teplý vzduch nevychází ven.• Zkontrolujte, zda jsou dveře nebo okna otevřená. To může způsobit špatné chlazení nebo vytápění. Zavřete dveře a okna.• Zkontrolujte, zda je klimatizační zařízení zapnuté bezprostředně po zastavení chlazení nebo vytápění. V takovém případě bude běžet jen ventilátor, aby chránil kompresor venkovní jednotky.





Problém	Řešení
Z klimatizačního zařízení nevychází studený nebo teplý vzduch.	<ul style="list-style-type: none">• Zkontrolujte, zda délka trubky není příliš velká. Pokud délka trubky přesahuje maximální dovolenou délku, může být snížen výkon chlazení/ohřevu.
Nemůžu změnit směr proudění vzduchu.	<ul style="list-style-type: none">• Zkontrolujte, zda neběží funkce good'sleep. Když je tato funkce spuštěna, není možné řídit směr proudění vzduchu. (Ale můžete řídit směr proudění vzduchu, pokud je tato funkce je spuštěna v režimu Heat (Vytápění).)
Nemůžu změnit rychlost ventilátoru.	<ul style="list-style-type: none">• Je-li aktivní režim Auto, Dry (Vysoušení) nebo Fast (Rychle) nebo je aktivní funkce good'sleep režimu Cool (Chlazení), klimatizační jednotka automaticky reguluje otáčky ventilátoru a nelze měnit rychlost ventilátoru.
Dálkové ovládání nepracuje.	<ul style="list-style-type: none">• Vyměňte baterie v dálkovém ovladači za nové.• Ujistěte se, že snímač dálkového ovladače neblokuje žádná překážka.• Zkontrolujte, zda nejsou blízko klimatizačního zařízení zdroje silného osvětlení. Silné světlo vycházející ze zářivkových trubíc nebo z neonových tabulí může rušit elektrické vlny.
Nefungují časovače pro zapnutí/vypnutí jednotky.	<ul style="list-style-type: none">• Zkontrolujte, zda po nastavení času stisknete tlačítko SET (NASTAVIT) na dálkovém ovladači.





Problém	Řešení
Indikátor trvale bliká.	<ul style="list-style-type: none">• Stisknutím tlačítka Napájení vypněte klimatizační zařízení nebo odpojte napájecí kabel. Pokud indikátor stále bliká, spojte se se servisním střediskem.
Během provozu pronikají do místnosti zápachy.	<ul style="list-style-type: none">• Zkontrolujte, zda klimatizační zařízení nepracuje v zakouřené oblasti. Vyvětrejte místnost nebo provozujte klimatizační zařízení 3 až 4 hodiny v režimu Fan (Ventilátor). (Nejsou zde použité žádné komponenty v klimatizačním zařízení, které by vydávaly silný zápach.)• Zkontrolujte, zda jsou čisté odtoky. Pravidelně je čistěte.
Je hlášena chyba.	<ul style="list-style-type: none">• Když bliká indikátor vnitřní jednotky, spojte se s nejbližším servisním střediskem. Ujistěte se, že sdělíte servisnímu středisku chybový kód.
Vytváří se hluk.	<ul style="list-style-type: none">• Při změně průtoku chladiva se může ozývat hluk mohou v závislosti na stavu klimatizačního zařízení. Jedná se o normální stav.
Z venkovní jednotky se kouří.	<ul style="list-style-type: none">• Nemusí to být oheň, ale to může být pára unikající z venkovního tepelného výměníku při běžící funkci odmrazování v režimu Heat (Vytápění) v zimním období.
Z potrubních spojů venkovní jednotky kape voda.	<ul style="list-style-type: none">• Při prudkých změnách okolní teploty se může vytvářet kondenzace. Jedná se o normální stav.

