

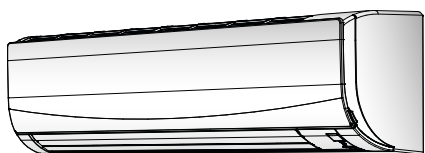

Návod k obsluze

Pokojevé klimatizační jednotky Daikin



CTXF20C5V1B
CTXF25C5V1B
CTXF35C5V1B

Návod k obsluze
Pokojevé klimatizační jednotky Daikin

čeština

Obsah

1	O této dokumentaci	2
1.1	O tomto dokumentu	2
2	Bezpečnostní pokyny pro uživatele	2
2.1	Obecné	2
2.2	Pokyny pro bezpečný provoz	3
3	O systému	5
3.1	Vnitřní jednotka	5
3.2	O uživatelském rozhraní	5
3.2.1	Součásti: Uživatelské rozhraní	5
3.2.2	Stav: LCD displej uživatelského rozhraní	6
3.2.3	Obsluha uživatelského rozhraní	6
4	Před uvedením do provozu	6
4.1	Montáž držáku uživatelského ovladače	6
4.2	Vložení baterií	6
4.3	Zapnutí napájení	6
5	Provoz	7
5.1	Provozní rozsah	7
5.2	Kdy je nutné používat jednotlivé funkce	7
5.3	Provozní režim a nastavená hodnota teploty	7
5.3.1	Spuštění a zastavení provozu a nastavení teploty	7
5.3.2	Rychlost proudění vzduchu	8
5.3.3	Směr proudění vzduchu	8
5.3.4	Provoz příjemného proudění vzduchu	8
5.3.5	Režim plného výkonu	9
5.3.6	Ekonomický provozní režim	9
5.3.7	Provoz časovače zapnutí/vypnutí	9
6	Úsporný režim a optimální režim provozu	9
7	Údržba a servis	10
7.1	Přehled: údržba s servis	10
7.2	Čištění vnitřní jednotky a uživatelského rozhraní	11
7.3	Čištění předního panelu	11
7.4	Informace o vzduchových filtrech	11
7.5	Čištění vzduchových filtrů	11
7.6	Před dlouhodobým odstavením jednotky zvažte následující:	11
8	Odstraňování problémů	11
8.1	Příznaky, které NEJSOU známkou poruchy systému	12
8.1.1	Příznak: Ozývá se zvuk tekoucí vody	12
8.1.2	Příznak: Ozývá se zvuk vyfukování	12
8.1.3	Příznak: Ozývá se zvuk cvakání	12
8.1.4	Příznak: Ozývá se zvuk pískání	12
8.1.5	Příznak: Ozývá se zvuk cvakání během provozu nebo v klidovém režimu	12
8.1.6	Příznak: Ozývá se zvuk klapání	12
8.1.7	Příznak: Venkovní ventilátor se otáčí, i když je klimatizační jednotka mimo provoz	12
8.2	Řešení problémů na základě chybových kódů	12
9	Likvidace	13

1 O této dokumentaci

1.1 O tomto dokumentu

Děkujeme Vám za zakoupení tohoto výrobku. Prosíme o následující:

- Před spuštěním uživatelského rozhraní si pečlivě přečtěte dokumentaci, abyste zajistili co nejlepší výkon zařízení.

- Požádejte instalačního technika, aby vás informoval o nastavení, které použil při konfiguraci vašeho systému. Zkontrolujte, zda vyplnil tabulky nastavení provedeního instalačním technikem. Pokud ne, požádejte jej, aby tak učinil.
- Uschovejte dokumentaci pro pozdější použití.

Určeno pro:

Koncoví uživatelé



INFORMACE

Tento spotřebič je určen k použití odborníky nebo školenými uživateli v obchodech, v lehkém průmyslu a na farmách, nebo pro komerční a domácí použití určenými osobami.

Soubor dokumentace

Tento dokument je součástí souboru dokumentace. Kompletní soubor se skládá z následujících částí:

- **Všeobecná bezpečnostní opatření:**
 - Bezpečnostní pokyny, které si musíte přečíst před spuštěním svého systému
 - Formát: Papírový výtisk (ve skříní vnitřní jednotky)
- **Návod k obsluze:**
 - Rychlá příručka pro základní použití
 - Formát: Papírový výtisk (ve skříní vnitřní jednotky)
- **Referenční příručka pro uživatele:**
 - Detailní pokyny po jednotlivých krocích a informace pro základní a pokročilé použití
 - Formát: Soubory v digitální podobě naleznete na stránkách <http://www.daikineurope.com/support-and-manuals/product-information/>

Nejnovější revize dodané dokumentace může být dostupná na regionálním webu Daikin nebo u vašeho instalačního technika.

Původní dokumentace je napsána v angličtině. Ostatní jazyky jsou překlady.

2 Bezpečnostní pokyny pro uživatele

Vždy dodržujte následující bezpečnostní pokyny a předpisy.

2.1 Obecné



VÝSTRAHA

Pokud si NEJSTE jisti způsoby obsluhy jednotky, kontaktujte svého instalačního technika.



VÝSTRAHA

Tento spotřebič může být používán dětmi staršími 8 let a osobami se sníženými fyzickými, smyslovými či mentálními schopnostmi, nedostatkem zkušeností a znalostí, pokud je nad nimi zajištěn dohled nebo jim byly

předány pokyny týkající se obsluhy tohoto spotřebiče bezpečným způsobem a to odpovědnou osobou.

Děti si NESMÍ se zařízením hrát.

Čištění a údržba prováděná uživatelem NESMÍ BÝT prováděna dětmi bez dozoru.

VÝSTRAHA

Pro zabránění úrazu elektrickým proudem nebo požáru:

- Jednotku NEOPLACHUJTE.
- NEOVLÁDEJTE jednotku mokřma rukama.
- Na jednotku NEPOKLÁDEJTE žádné předměty obsahující vodu.

UPOZORNĚNÍ

- Na horní stranu (horní desku) jednotky NEPOKLÁDEJTE žádné předměty ani přístroje.
- Na horní stranu jednotky NESEDEJTE, NEVYLÉZEJTE, ani NESTOUPEJTE.

- Jednotky jsou označeny následujícími symboly:



To znamená, že elektrické a elektronické produkty se NESMÍ přidávat do netříděného domovního odpadu. NEPROVÁDĚJTE demontáž systému sami: demontáž systému, likvidace chladiva, oleje a ostatních částí zařízení musí být provedena v souladu s příslušnými místními a národními předpisy.

Jednotka musí být likvidována ve specializovaném závodě, aby její části mohly být opakovaně použity, recyklovány nebo regenerovány. Zajistíte-li správnou likvidaci výrobku, pomůžete ochráně před případnými negativními důsledky pro životní prostředí a dopady na lidské zdraví. Další informace vám poskytne instalační technik nebo místní prodejce.

- Baterie jsou označeny následujícími symboly:



To znamená, že baterie se NESMÍ přidávat do netříděného domovního odpadu. Je-li vedle symbolu vtištěna chemická značka, daná chemická značka znamená, že baterie obsahuje těžký kov ve vyšší než určité koncentraci.

Možné chemické značky jsou: Pb: olovo (>0,004%).

Odpadní baterie musí být zlikvidovány ve specializovaném recyklačním zařízení. Zajistíte-li správnou likvidaci baterií, pomůžete ochráně před případnými negativními důsledky pro životní prostředí a dopady na lidské zdraví.

2.2 Pokyny pro bezpečný provoz

VÝSTRAHA: MÍRNĚ HOŘLAVÝ MATERIÁL

Chladivo uvnitř této jednotky je mírně hořlavé.

UPOZORNĚNÍ

Do nasávání a výstupu vzduchu nikdy NESTRKEJTE prsty, tyčky ani jiné předměty. Ventilátor otáčející se vysokou rychlostí může způsobit úraz.

VÝSTRAHA

- Jednotku NEUPRAVUJTE, NEDEMONTUJTE, NEROZEBÍREJTE, NEINSTALUJTE znovu ani NEOPRAVUJTE vlastními silami, protože nesprávná demontáž nebo instalace mohou způsobit úraz elektrickým proudem nebo požár. Kontaktujte svého dodavatele.
- V případě náhodného úniku chladiva zajistěte, aby se v blízkosti nevyskytoval otevřený oheň. Chladivo samotné je bezpečné, nejedovaté a mírně hořlavé, ale pokud se při náhodném úniku do místnosti dostane do blízkosti hořlavých plynů z tepelných ventilátorů, plynových vařičů atd., může dojít ke vzniku jedovatých plynů. Před obnovením provozu si u kvalifikovaného servisního personálu vždy nejdříve ověřte, zda byla netěsnost opravena nebo odstraněna.

UPOZORNĚNÍ

K nastavení úhlu polohy klapky a žaluzií používejte VŽDY uživatelský ovladač. Když se klapky a žaluzie otáčejí a pohnete jimi nuceně rukou, mechanismus se poškodí.

UPOZORNĚNÍ

NIKDY nevystavujte malé děti, rostliny ani zvířata přímému proudění vzduchu.

2 Bezpečnostní pokyny pro uživatele

VÝSTRAHA

NEUMÍSTUJTE předměty pod vnitřní nebo vnější jednotku, pokud by mohly zvlhnout. Jinak mohou kondenzace na jednotce či na potrubí chladiva, znečištění vzduchového filtru nebo zanesení odpadu způsobit odkapávání, které může znečistit nebo poškodit předmět pod jednotkou.

VÝSTRAHA

Poblíž klimatizační jednotky nikdy NEUMÍSTUJTE spreje s hořlavým obsahem do blízkosti jednotky. V opačném případě může dojít k požáru.

VÝSTRAHA

Chladivo uvnitř této jednotky je mírně hořlavé, ale za normálních okolností NEUNIKÁ. Jestliže chladivo unikne do místnosti a dostane se do kontaktu s otevřeným plamenem hořáku, topením nebo vařičem, může to způsobit vznik požáru nebo nebezpečných plynů.

Vypněte všechna spalovací topidla, místnost vyvětrejte a obraťte se na prodejce, od kterého jste si koupili danou jednotku.

Jednotku NEPOUŽÍVEJTE, dokud servisní technik nepotvrdí, že byla dokončena oprava místa, kde došlo k úniku chladiva.

VÝSTRAHA

- NEPROPICHUJTE ani nespalujte součásti pracující s chladivem.
- NEPOUŽÍVEJTE žádné čisticí prostředky nebo prostředky pro urychlení procesu odmrazování kromě těch, jež jsou doporučeny výrobcem.
- Uvědomte si, že chladivo v systému je bez zápachu.

VÝSTRAHA

Zařízení musí být uloženo v místnosti bez nepřetržitě pracujících zdrojů zažehnuté (například otevřený plamen, pracující plynové zařízení nebo elektrické topidlo).

NEBEZPEČÍ: RIZIKO ZABITÍ ELEKTRICKÝM PROUDEM

Při čištění klimatizačního zařízení nebo vzduchového filtru zastavte provoz a vypněte všechna napájení. Jinak by mohlo dojít k úrazu elektrickým proudem.

UPOZORNĚNÍ

Po delším používání zkontrolujte podložku jednotky a její instalace, zda nejsou poškozeny. V případě poškození by mohla jednotka spadnout a způsobit úraz.

UPOZORNĚNÍ

NEDOTÝKEJTE se žeber výměníku tepla. Žebra jsou ostrá a mohli byste se pořezat.

VÝSTRAHA

Při práci na vyvýšených místech ze žebříku je třeba postupovat opatrně.

NEBEZPEČÍ: RIZIKO ZABITÍ ELEKTRICKÝM PROUDEM

Před čištěním jednotky ji vypněte. Vypněte také jistič nebo vytáhněte napájecí kabelovou přípojku ze zásuvky. Jinak by mohlo dojít k úrazu elektrickým proudem.

VÝSTRAHA

Objeví-li se jakkoliv neobvyklý jev (například zápach po spálenině apod.), jednotku zastavte a vypněte napájení.

Další provoz zařízení za takových okolností může způsobit poruchu, úraz elektrickým proudem nebo požár. Kontaktujte svého dodavatele.

UPOZORNĚNÍ

Tato jednotka je vybavena elektricky ovládanými bezpečnostními opatřeními, například detektorem úniku chladiva. Pro zajištění účinnosti musí být jednotka po instalaci elektricky napájena, kromě krátkých období údržby.

3 O systému



VÝSTRAHA: MÍRNĚ HOŘLAVÝ MATERIÁL

Chladivo uvnitř této jednotky je mírně hořlavé.



POZNÁMKA

Systém **NEPOUŽÍVEJTE** k jiným než stanoveným účelům. Aby nedocházelo ke zhoršení kvality daných předmětů, **NEPOUŽÍVEJTE** jednotku ke chlazení přesných nástrojů, potravin, rostlin, zvířat ani uměleckých děl.

3.1 Vnitřní jednotka



UPOZORNĚNÍ

Do nasávání a výstupu vzduchu nikdy **NESTRKEJTE** prsty, tyčky ani jiné předměty. Ventilátor otáčející se vysokou rychlostí může způsobit úraz.



INFORMACE

Hladina akustického tlaku je nižší než 70 dB(A).



VÝSTRAHA

- Jednotku **NEUPRAVUJTE**, **NEDEMONTUJTE**, **NEROZEBÍREJTE**, **NEINSTALUJTE** znovu ani **NEOPRAVUJTE** vlastními silami, protože nesprávná demontáž nebo instalace mohou způsobit úraz elektrickým proudem nebo požár. Kontaktujte svého dodavatele.
- V případě náhodného úniku chladiva zajistěte, aby se v blízkosti nevyskytoval otevřený oheň. Chladivo samotné je bezpečné, nejedovaté a mírně hořlavé, ale pokud se při náhodném úniku do místnosti dostane do blízkosti hořlavých plynů z tepelných ventilátorů, plynových vařičů atd., může dojít ke vzniku jedovatých plynů. Před obnovením provozu si u kvalifikovaného servisního personálu vždy nejdříve ověřte, zda byla netěsnost opravena nebo odstraněna.



INFORMACE

Následující obrázky jsou pouze příklad a **NEMUSÍ** zcela odpovídat uspořádání vašeho systému.

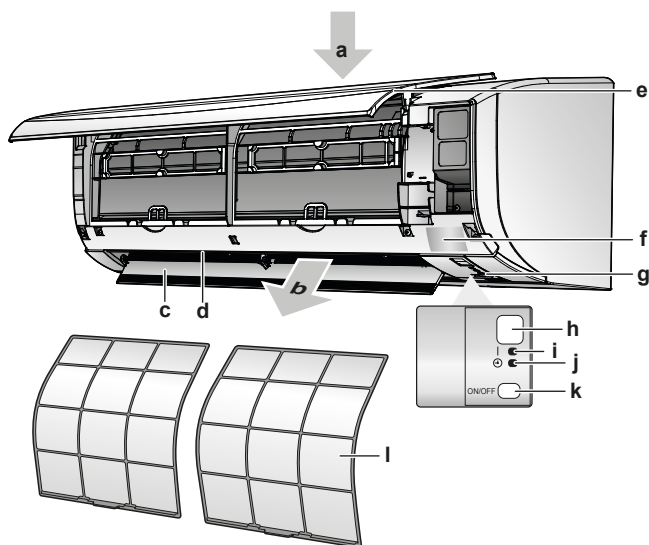

- a Přívod vzduchu
- b Vzduchový vývod
- c Klapka (vodorovné pásy)
- d Žaluzie (svislé lamely)
- e Čelní panel
- f Typový štítek modelu
- g Snímač teploty v místnosti

- h Přijímač signálu
- i Kontrolka provozu (zelená)
- j Kontrolka časovače (oranžová)
- k Vypínač vnitřní jednotky
- l Vzduchový filtr

Tlačítko ZAPNUTO/VYPNUTO

Pokud chybí uživatelský ovladač, můžete použít tlačítko ZAPNUTO/VYPNUTO na vnitřní jednotce k zapnutí a vypnutí chodu. Když spustíte provoz pomocí tohoto tlačítka, použijí se následující nastavení:

- Provozní režim = automatický
- Nastavení teploty = 25°C
- Průtok vzduchu = automatický

3.2 O uživatelském rozhraní

- Přímé sluneční světlo.** **NEUMÍSTUJTE** jednotku uživatelského ovladače na místě vystaveném přímému slunečnímu záření.
- Prach.** Prach na vysílači nebo přijímači signálu snižuje jejich citlivost. Prach setřete měkkou utěrkou.
- Zářivková světla.** Pokud v místnosti budou umístěny zářivky, může být signálová komunikace přerušena. V takovém případě se obraťte na instalačního technika.
- Další spotřebiče.** Pokud signály uživatelského ovladače ovládají další spotřebiče, přesuňte tyto spotřebiče nebo kontaktujte svého instalačního technika.
- Závěsy.** Ujistěte se, že signály mezi jednotkou a dalším uživatelským ovladačem **NEJSOU** blokovány závěsy nebo jinými předměty.



POZNÁMKA

- Uživatelské rozhraní **NEPOUŠTĚJTE** na zem.
- Uživatelské rozhraní **CHRAŇTE** před vlhkostí.

3.2.1 Součásti: Uživatelské rozhraní

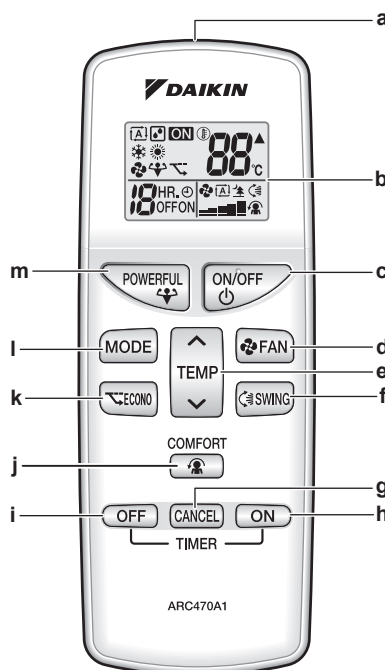

- a Vysílač signálu
- b Displej LCD
- c Tlačítko ZAPNUTO/VYPNUTO
- d Tlačítko nastavení ventilátoru
- e Tlačítko nastavení teploty
- f Tlačítko otáčení žaluzií
- g Tlačítko zrušení časovače
- h Tlačítko časovače zapnutí

4 Před uvedením do provozu

- i Tlačítko časovače vypnutí
- j Tlačítko režimu příjemného proudění vzduchu
- k Tlačítko ekonomického provozu
- l Tlačítko pro volbu režimu
- m Tlačítko vysokého výkonu

3.2.2 Stav: LCD displej uživatelského rozhraní

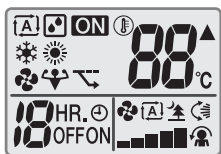

Ikona	Popis
	Provozní režim = automatický
	Provozní režim = vysoušení
	Provozní režim = topení
	Provozní režim = chlazení
	Provozní režim = pouze ventilátor
	Výkonný režim je aktivní
	Ekonomický režim je aktivní
ON	Provoz je aktivní
	Vnitřní jednotka přijímá signály z uživatelského ovladače
	Aktuální nastavení teploty
	Průtok vzduchu = automatický
	Průtok vzduchu = vnitřní jednotka v tichém režimu
	Průtok vzduchu = vysoký
	Průtok vzduchu = středně vysoký
	Průtok vzduchu = střední
	Průtok vzduchu = středně nízký
	Průtok vzduchu = nízký
	Režim příjemného proudění je aktivní
	Režim automatického svléhého otáčení je aktivní
	Časovač zapnutí je aktivní
	Časovač vypnutí je aktivní

3.2.3 Obsluha uživatelského rozhraní

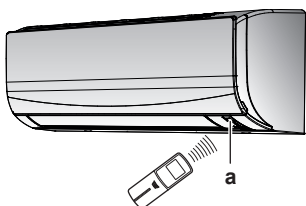

a Přijímač signálu

- 1 Zaměřte vysílač signálu na přijímač na vnitřní jednotce (maximální vzdálenost pro komunikaci je 7 m).

Výsledek: Když vnitřní jednotka přijme signál z uživatelského ovladače, uslyšíte zvuk:

Zvuk	Popis
Dvojitě pípnutí	Daná operace se spustí.
Jedno pípnutí	Změna nastavení.
Dlouhé pípnutí	Provoz jednotky se zastaví.

4 Před uvedením do provozu

4.1 Montáž držáku uživatelského ovladače

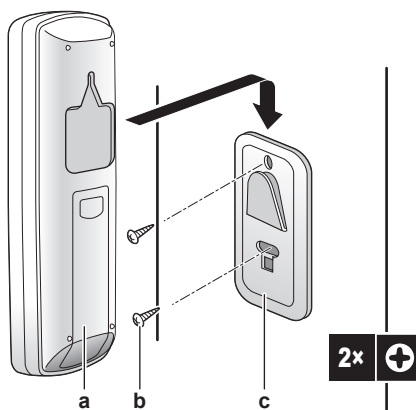

- a Uživatelský ovladač
- b Šrouby (místní dodávka)
- c Držák uživatelského ovladače

- 1 Zvolte místo, jež umožní signálům dosáhnout jednotky.
- 2 Upevněte držák šrouby ke stěně nebo na podobné místo.
- 3 Zavěste uživatelský ovladač do držáku.

4.2 Vložení baterií

Baterie vydrží zhruba 1 rok.

- 1 Sejměte zadní kryt.
- 2 Vložte obě baterie najednou.
- 3 Nasadte kryt zpět.

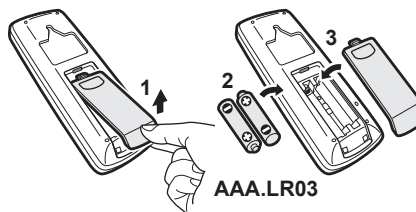

4.3 Zapnutí napájení

- 1 Zapněte jistič.

Výsledek: Klapka vnitřní jednotky se otevře a zavře, aby se nastavila do referenční polohy.

5 Provoz

5.1 Provozní rozsah

Provozní režim	Provozní rozsah
Chlazení ^{(a)(b)}	<ul style="list-style-type: none"> Venkovní teplota: -10~46°C DB Vnitřní teplota: 18~32°C DB Vnitřní vlhkost: ≤80%
Topení ^(a)	<ul style="list-style-type: none"> Venkovní teplota: -15~24°C DB Vnitřní teplota: 10~30°C DB
Vysoušení ^(a)	<ul style="list-style-type: none"> Venkovní teplota: -10~46°C DB Vnitřní teplota: 18~32°C DB Vnitřní vlhkost: ≤80%

^(a) Bezpečnostní zařízení může zastavit provoz systému, pokud jednotka pracuje mimo provozní rozsah.

^(b) Kondenzace a odkap vody může nastat v případě, že jednotka pracuje mimo provozní rozsah.

5.2 Kdy je nutné používat jednotlivé funkce

Následující tabulku můžete používat k určení použití jednotlivých funkcí:

Funkce	Úlohy
Základní funkce	
Provozní režimy a teploty	<p>Spuštění a zastavení systému a nastavení teploty:</p> <ul style="list-style-type: none"> Vyhřívání nebo chlazení místnosti. Vyfukování vzduchu do místnosti bez topení nebo chlazení. Snížení vlhkosti v místnosti. V automatickém režim automaticky navolte příslušnou teplotu a provozní režim.
Směr proudění vzduchu	Nastavení směr proudění vzduchu (otáčení nebo pevná poloha).
Průtok vzduchu	Nastavení množství vzduchu vyfukovaného do místnosti. Tišší režim provozu.
Pokročilé funkce	
Ekonomický režim	Použití systému, když používáte rovněž jiné spotřebiče spotřebovávající energii. Úspora energie.
Pohodlí	Zajištění příjemného proudění vzduchu, který se NEDOSTANE do přímého kontaktu s lidmi.
Výkon	Rychlé ochlazení nebo vyhřátí místnosti.
Časovač zapnutí + Časovač vypnutí	Automatické zapnutí nebo vypnutí systému.

5.3 Provozní režim a nastavená hodnota teploty

Kdy: Nastavte provozní režim systému a nastavte teplotu, pokud chcete:

- Vytápět nebo chladit místnost

- Vyfukovat do místnosti bez vytápění nebo chlazení
- Snížit vlhkost v místnosti

Co: Systém pracuje odlišně v závislosti na výběru uživatele.

Nastavení	Popis
Automatika	Systém místnost ochlazuje nebo vytápí na nastavenou hodnotu teploty. V případě potřeby automaticky přepíná mezi režimem chlazení a topení.
Sušení	Systém sníží vlhkost v místnosti.
Topení	Systém místnost vytápí na nastavenou hodnotu teploty.
Chlazení	Systém místnost ochlazuje na nastavenou hodnotu teploty.
Ventilátor	Systém pouze ovládá proudění vzduchu (rychlost proudění vzduchu a směr). Systém NEOVLÁDÁ teplotu.

Další informace:

- Venkovní teplota.** Chladicí nebo ohřívací účinek systému se snižuje podle toho, zda je venkovní teplota vysoká nebo nízká.
- Režim rozmrazování.** Během vyhřívání se může na venkovní jednotce objevit námraza, která snižuje kapacitu vyhřívání. V takovém případě se systém automaticky přepne do režimu odtávání za účelem odstranění námrazy. Během odmrazování z vnitřní jednotky NEPROUDÍ horký vzduch.

5.3.1 Spuštění a zastavení provozu a nastavení teploty

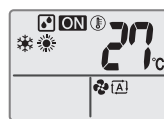

ON: Jednotka je v provozu.

: Provozní režim = automatický

: Provozní režim = vysoušení

: Provozní režim = topení

: Provozní režim = chlazení

: Provozní režim = pouze ventilátor



88°C: Zobrazuje nastavenou teplotu.

- Stiskněte jednu tlačítko nebo několikrát a vyberte provozní režim.

Výsledek: Režim bude nastaven v následujícím sledu:



- Stiskněte tlačítko a **spustíte** provoz.

Výsledek: **ON** se zobrazí na displeji LCD.

Výsledek: Rozsvítí se kontrolka provozu.



- Stiskněte tlačítko nebo na tlačítku jednou nebo několikrát a snižte nebo zvyšte **teplotu**.

Poznámka: Při používání režimu vysoušení nebo ventilátoru nemůžete nastavit teplotu.

5 Provoz



- 4 Stisknutím tlačítka  **zastavíte** provoz jednotky.

Výsledek: **ON** zmizí z displeje LCD.

Výsledek: Kontrolka provozu zhasne.

5.3.2 Rychlost proudění vzduchu

- 1 Stiskněte tlačítko  a vyberte:

	5 úrovní průtoku vzduchu, od "■" do "■"
	Provoz s automatickým řízením průtoku vzduchu
	Tichý provoz vnitřní jednotky. Je-li průtok vzduchu nastaven na "■", intenzita hluku vydávaného jednotkou klesne.

INFORMACE

- Pokud jednotka dosáhne požadované teploty v režimu chlazení nebo topení, ventilátor se zastaví.
- Při používání režimu vysoušení **NEMŮŽETE** nastavit průtok vzduchu.

Nastavení rychlosti průtoku vzduchu

- 1 Stisknutím tlačítka  změňte nastavení proudění vzduchu v následujícím pořadí:



5.3.3 Směr proudění vzduchu

Kdy: Nastavte směr proudění vzduchu podle potřeby.

Co: Systém směřuje průtok vzduchu jinak, v závislosti na výběru uživatele (otáčení nebo pevná poloha). Činí tak pohybem svislých žaluzií.

Nastavení	Směr proudění vzduchu
 Automatické svislé otáčení	Pohyb nahoru a dolů.
[—]	Setrvává v pevně nastavené poloze.

UPOZORNĚNÍ

- K nastavení úhlu klapky používejte **VŽDY** uživatelské rozhraní. Když se klapka otáčí a pohnete jí nuceně rukou, mechanismu se poškodí.
- Při nastavování žaluzií buďte opatrní. Uvnitř výstupu vzduchu se vysokou rychlostí otáčí ventilátor.

Poznámka: Rozsah pohybu klapky se mění podle provozního režimu. Klapka se zastaví v horní poloze, když se průtok vzduchu změní na nízký během nastavení otáčení nahoru a dolů.

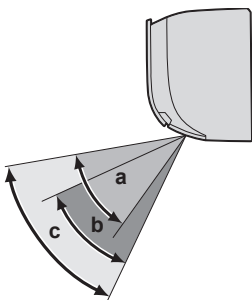

- a Rozsah pohybu klapky v režimu chlazení nebo vysoušení
- b Rozsah pohybu klapky v režimu topení
- c Rozsah pohybu klapky v režimu ventilátoru

Nastavení směru proudění vzduchu

- 1 Chcete-li použít automatické otáčení, stiskněte tlačítko .

Výsledek: Na LCD displeji se zobrazí .

Výsledek: Klapky (vodorovné lamely) se začnou vychylovat.

- 2 Chce-li použít pevně nastavení polohy, stiskněte tlačítko , kdy klapka dosáhne požadované polohy.

Výsledek:  zmizí z displeje LCD.

Nastavení žaluzií (svislých lamel)

- 1 Podržte jeden nebo oba úchyty a pohněte žaluziemi.

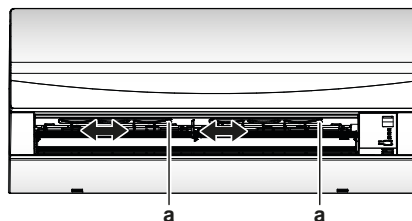

a Ovladače

INFORMACE

Je-li jednotka instalována v rohu místnosti, sklon žaluzií by měl vždy směřovat ode zdi. Účinnost poklesne, pokud bude vzduch blokovat stěna.

5.3.4 Provoz příjemného proudění vzduchu

Tlačítko může být použito pouze v režimu **topení** nebo **chlazení**. Zajištění příjemného proudění vzduchu, který se **NEDOSTANE** do přímého kontaktu s lidmi. Systém automaticky nastaví pevnou polohu průtoku vzduchu směrem nahoru v režimu chlazení nebo dolů v režimu topení.

Provozní režim chlazení

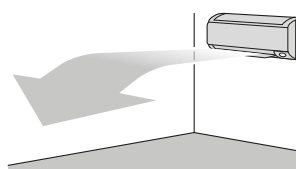

Provozní režim topení

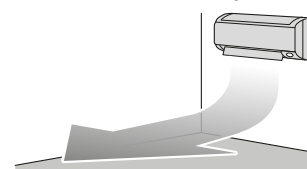

INFORMACE

Provozní režim plného výkonu a režim příjemného proudění vzduchu **NELZE** používat současně. Přednost má naposledy vybraná funkce. Je-li vybrán automatický svislý směr proudění vzduchu, režim příjemného proudění vzduchu bude zrušen.

Zapnutí/vypnutí režimu příjemného proudění vzduchu

- 1 Stiskněte tlačítko  a spusťte provoz.

Výsledek: Změní se poloha klapky, zobrazí se  na displeji LCD a průtok vzduchu se nastaví automaticky.

Režim	Poloha klapky...
Chlazení/vysoušení	Nahoru
Topení	Dolů

- 2 Stisknutím tlačítka  zastavte provoz jednotky.

Výsledek: Klapka se vrátí do polohy před zapnutím režimu příjemného proudění vzduchu; z displeje LCD zmizí .

5.3.5 Režim plného výkonu

Tato funkce rychle maximalizuje účinky chlazení nebo ohřevu v libovolném provozním režimu. Tato funkce umožňuje využít zařízení na maximální výkon.

INFORMACE

Provozní režim plného výkonu nelze používat společně s ekonomickým režimem ani režimem příjemného proudění vzduchu. Přednost má naposledy vybraná funkce.

Pokud klimatizační jednotka již pracuje na maximální výkon, provoz na plný výkon její výkon již dále NEZVÝŠÍ.



Spuštění/zastavení režimu plného výkonu

- 1 Stiskněte tlačítko  a spusťte provoz.

Výsledek:  se zobrazí na displeji LCD. Režim plného výkonu pracuje asi 20 minut. Poté se provoz vrátí na dříve nastavený režim.

- 2 Stisknutím tlačítka  zastavte provoz jednotky.

Výsledek:  zmizí z displeje LCD.

Poznámka: Provoz v režimu maximálního výkonu lze vybrat pouze u spuštěné jednotky. Pokud stisknete tlačítko , operace bude zrušena;  zmizí z displeje LCD.

5.3.6 Ekonomický provozní režim

Ekonomický provozní režim je funkce, která umožňuje efektivní provoz omezením maximální spotřeby energie. Tato funkce je užitečná v případech, ve kterých je třeba věnovat pozornost tomu, aby jistič nevyplnul v případech, kdy jednotka běží současně s jinými zařízeními.

INFORMACE

- Provozní režim plného výkonu a režim ekonomického provozu nelze používat současně. Přednost má naposledy vybraná funkce.
- Ekonomický režim snižuje spotřebu venkovní jednotky tím, že omezí otáčky kompresoru. Je-li spotřeba již nízká, ekonomický režim ji dále NESNÍŽÍ.

Spuštění/zastavení ekonomického provozního režimu

- 1 Stiskněte tlačítko  a spusťte provoz.

Výsledek:  se zobrazí na displeji LCD.

- 2 Stisknutím tlačítka  zastavte provoz jednotky.

Výsledek:  zmizí z displeje LCD.

5.3.7 Provoz časovače zapnutí/vypnutí

Funkce časovače jsou užitečné pro automatické VYPNUTÍ/ZAPNUTÍ klimatizační jednotky v noci nebo ráno. Lze také použít kombinaci časovače vypnutí a zapnutí.

INFORMACE

Časovač znovu naprogramujte v následujících případech:

- Jistič jednotku vypnul.
- Výpadek napájení.
- Po výměně baterií v uživatelském rozhraní.

Spuštění/zastavení časovače zapnutí

- 1 Stiskněte tlačítko  a spusťte provoz.

Výsledek: Na displeji LCD se zobrazí  ON a kontrolka časovače se rozsvítí.

INFORMACE

Každým stisknutím tlačítka  se čas posune o 1 hodinu dopředu. Časovač lze nastavit od 1 do 12 hodin.

- 2 Stisknutím tlačítka  zastavte provoz.

Výsledek: Z displeje LCD zmizí  ON a kontrolka časovače zhasne.

Spuštění/zastavení časovače vypnutí

- 1 Stiskněte tlačítko  a spusťte provoz.

Výsledek: Na displeji LCD se zobrazí  OFF a kontrolka časovače se rozsvítí.

INFORMACE

Každým stisknutím tlačítka  se čas posune o 1 hodinu dopředu. Časovač lze nastavit od 1 do 9 hodin.

- 2 Stisknutím tlačítka  zastavte provoz.

Výsledek: Z displeje LCD zmizí  OFF a kontrolka časovače zhasne.

INFORMACE

Po nastavení času časovače zapnutí a vypnutí se časová nastavení uloží do paměti. Paměť se resetuje, když vyměníte baterie uživatelského rozhraní.

Použití nočního režimu v kombinaci s časovačem vypnutí

Klimatizační jednotka automaticky upraví nastavení teploty (o 0,5°C nahoru v režimu chlazení a 2,0°C dolů v režimu vytápění), aby nedocházelo k narušení spánku nadměrným chlazením či vytápěním.

Kombinace časovače zapnutí a vypnutí

- 1 Nastavení časovačů viz "Spuštění/zastavení časovače vypnutí" [▶ 9] a "Spuštění/zastavení časovače zapnutí" [▶ 9].

Výsledek: Na LCD displeji se zobrazí OFF a ON.

- 2 Příklad zobrazení na displeji LCD, pokud kombinujete 2

časovače: 

6 Úsporný režim a optimální režim provozu

INFORMACE

- Je-li jednotka zapnuta, spotřebovává elektřinu.
- Když se po výpadku napájení toto obnoví, bude jednotka pokračovat v dříve navoleném režimu.

UPOZORNĚNÍ

NIKDY nevystavujte malé děti, rostliny ani zvířata přímému proudění vzduchu.

7 Údržba a servis



VÝSTRAHA

NEUMÍSŤUJTE předměty pod vnitřní nebo vnější jednotku, pokud by mohly zvlhnout. Jinak mohou kondenzace na jednotce či na potrubí chladiva, znečištění vzduchového filtru nebo zanesení odpadu způsobit odkapávání, které může znečistit nebo poškodit předmět pod jednotkou.



VÝSTRAHA

Poblíž klimatizační jednotky nikdy NEUMÍSŤUJTE spreje s hořlavým obsahem do blízkosti jednotky. V opačném případě může dojít k požáru.



UPOZORNĚNÍ

Systém NEPOUŽÍVEJTE v době, kdy v místnosti používáte insekticid určený k vykuřování. Chemikálie by se mohly usadit v jednotce, což by ohrozilo zdraví osob přecitlivělých na tyto chemikálie.

- Zajistěte, aby prostor byl dobře odvětrán. NEBLOKUJTE otvory pro vstup a výstup vzduchu.
- Před plánovaným dlouhodobým odstavením zařízení vypněte hlavní jistič. Je-li jistič zapnutý, jednotka spotřebovává elektřinu. Jistič zapněte 6 hodin před opakovaným uvedením jednotky do provozu; zajistíte tak její hladký chod.
- Nastavte směr proudění vzduchu, abyste se vyhnuli proudění studeného vzduchu a jeho shromažďování na podlaze, nebo horkého vzduchu proti stropu. (Nahoru na strop během chlazení nebo vysoušení, nebo dolů během topení.)
- Zabraňte však přímému proudění vzduchu na osoby v místnosti.
- Provozujte systém v doporučeném rozsahu teplot (26~28°C pro chlazení, 20~24°C pro topení), abyste uspořili energii.

7 Údržba a servis

7.1 Přehled: údržba s servis

Instalační technik musí provést roční údržbu.

O plnění chladiva

Tento výrobek obsahuje fluorované skleníkové plyny. Tyto plyny NEVYPOUŠTĚJTE do ovzduší.

Typ chladiva: R32

Hodnota potenciálu globálního oteplování (GWP): 675



POZNÁMKA

Příslušná legislativa týkající se **fluorovaných skleníkových plynů** vyžaduje, aby náplň chladiva v jednotce byla uvedena formou hmotnosti i jako ekvivalent CO₂.

Vzorec pro výpočet množství CO₂ v ekvivalentních tunách: Hodnota GWP chladiva × celkový objem chladiva [kg] / 1000

Podrobnější informace si vyžádejte od podniku provádějícího instalaci.



VÝSTRAHA

Chladivo uvnitř této jednotky je mírně hořlavé, ale za normálních okolností NEUNIKÁ. Jestliže chladivo unikne do místnosti a dostane se do kontaktu s otevřeným plamenem hořáku, topením nebo vařičem, může to způsobit vznik požáru nebo nebezpečných plynů.

Vypněte všechna spalovací topidla, místnost vyvětrejte a obraťte se na prodejce, od kterého jste si koupili danou jednotku.

Jednotku NEPOUŽÍVEJTE, dokud servisní technik nepotvrdí, že byla dokončena oprava místa, kde došlo k úniku chladiva.



VÝSTRAHA

- NEPROPICHUJTE ani nespalujte součásti pracující s chladivem.
- NEPOUŽÍVEJTE žádné čisticí prostředky nebo prostředky pro urychlení procesu odmrazování kromě těch, jež jsou doporučeny výrobcem.
- Uvědomte si, že chladivo v systému je bez zápachu.



POZNÁMKA

Údržba MUSÍ být prováděna autorizovaným instalačním technikem nebo servisním zástupcem.

Doporučujeme provádět údržbu alespoň jednou ročně. Platná legislativa však může vyžadovat kratší intervaly údržby.



NEBEZPEČÍ: RIZIKO ZABITÍ ELEKTRICKÝM PROUDEM

Při čištění klimatizačního zařízení nebo vzduchového filtru zastavte provoz a vypněte všechna napájení. Jinak by mohlo dojít k úrazu elektrickým proudem.



VÝSTRAHA

Pro zabránění úrazu elektrickým proudem nebo požáru:

- Jednotku NEOPLACHUJTE.
- NEOVLÁDEJTE jednotku mokřýma rukama.
- Na jednotku NEPOKLÁDEJTE žádné předměty obsahující vodu.



UPOZORNĚNÍ

Po delším používání zkontrolujte podložku jednotky a její instalace, zda nejsou poškozeny. V případě poškození by mohla jednotka spadnout a způsobit úraz.



UPOZORNĚNÍ

NEDOTÝKEJTE se žeber výměníku tepla. Žebra jsou ostrá a mohli byste se pořezat.



VÝSTRAHA

Při práci na vyvýšených místech ze žebříku je třeba postupovat opatrně.



POZNÁMKA

Údržba MUSÍ být prováděna autorizovaným instalačním technikem nebo servisním zástupcem.

Požívejte pouze servisní součásti Daikin.

Doporučujeme provádět údržbu alespoň jednou ročně. Platná legislativa však může vyžadovat kratší intervaly údržby.

7.2 Čištění vnitřní jednotky a uživatelského rozhraní

! POZNÁMKA

- NEPOUŽÍVEJTE benzín, benzen, ředidla, leštící prášky ani kapalné insekticidy. **Možný dopad:** Ztráta barvy nebo deformace.
- NEPOUŽÍVEJTE vodu nebo vzduch o teplotě vyšší než 40°C. **Možný dopad:** Ztráta barvy nebo deformace.
- NEPOUŽÍVEJTE leštící prostředky.
- NEPOUŽÍVEJTE abrazivní kartáč. **Možný dopad:** Došlo by k odlupování povrchové vrstvy.
- Jako koncový uživatel NESMÍTE nikdy sami čistit vnitřní části jednotky; tuto práci musí provádět kvalifikovaný servisní pracovník. Kontaktujte svého dodavatele.

⚡ NEBEZPEČÍ: RIZIKO ZABITÍ ELEKTRICKÝM PROUDEM

Před čištěním jednotky ji vypněte. Vypněte také jistič nebo vytáhněte napájecí kabelovou přípojku ze zásuvky. Jinak by mohlo dojít k úrazu elektrickým proudem.

- 1 Vyčistěte měkkou látkou. Pokud skvrny nelze snadno odstranit, použijte vodu nebo neutrální čisticí prostředek.

7.3 Čištění předního panelu

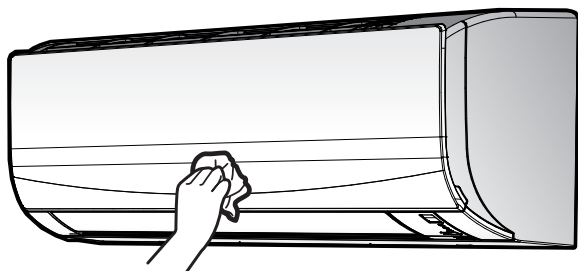

- 1 Čelní panel vyčistěte měkkou utěrkou. Pokud skvrny nelze snadno odstranit, použijte vodu nebo neutrální čisticí prostředek.

7.4 Informace o vzduchových filtrech

Provozování jednotky se znečištěnými filtry znamená, že filtr:

- vzduch NELZE zbavit zápachu,
- NEDOKÁŽE vzduch vyčistit;
- nedostatečné topení/chlazení;
- možnost vzniku zápachu.

7.5 Čištění vzduchových filtrů

- 1 Tlačítko uprostřed vzduchového filtru zatlačte a poté filtr vytáhněte dolů.
- 2 Vzduchové filtry vytáhněte ven.

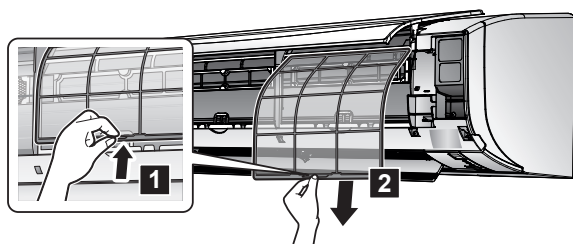

- 3 Vzduchové filtry vymyjte vodou nebo je vyčistěte pomocí vysavače.

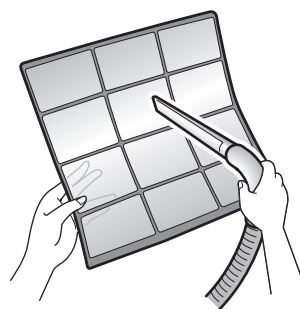

- 4 Namočte do vlažné vody asi na 10 až 15 minut.



- 5 Nainstalujte filtry zpět do původní polohy.

i INFORMACE

- Pokud prach NELZE snadno odstranit, omyjte jej v neutrálním čisticím prostředku rozpuštěném ve vlažné vodě. Vysušte vzduchové filtry ve stínu.
- Vzduchové filtry se doporučuje čistit každé dva týdny.

7.6 Před dlouhodobým odstavením jednotky zvažte následující:

Jednotku uveďte do provozu v režimu ventilátoru na několik hodin, aby se vysušil vnitřek vnitřní jednotky.

- 1 Stiskněte tlačítko **MODE** a vyberte provoz větrání.
- 2 Stiskněte tlačítko **ON/OFF** a spusťte provoz.
- 3 Po zastavení chodu vypněte jistič.
- 4 Vzduchové filtry vyčistěte a znovu nasadte do původního místa.
- 5 Vyměňte baterie z uživatelského rozhraní.

i INFORMACE

Doporučuje se svěřit pravidelnou údržbu specializovanému technikovi. Služby specializovaného technika vám poskytne místní prodejce. Náklady na údržbu nese uživatel.

Za určitých provozních podmínek může po několika sezónách dojít k zanesení vnitřní části jednotky. To se projeví v nevyhovujícím výkonu.

8 Odstraňování problémů

Jestliže se vyskytne jedna z následujících poruch, učiňte níže uvedená opatření a kontaktujte vašeho prodejce.

⚠ VÝSTRAHA

Objeví-li se jakkoliv neobvyklý jev (například zápach po spálenině apod.), jednotku zastavte a vypněte napájení.

Další provoz zařízení za takových okolností může způsobit poruchu, úraz elektrickým proudem nebo požár. Kontaktujte svého dodavatele.

Systém MUSÍ opravit kvalifikovaný servisní technik.

8 Odstraňování problémů

Porucha	Opatření
Bezpečnostní zařízení (například pojistka, jistič, zemní jistič apod.) často reagují nebo vypínač ON/OFF (ZAP/VYP) NEPRACUJE správně.	Vypněte hlavní vypínač.
Z jednotky prosakuje voda.	Zastavte provoz jednotky.
Spínač provozu NEPRACUJE správně.	Vypněte napájecí zdroj.
Signalizuje-li se na displeji uživatelského rozhraní číslo jednotky, kontrolka provozu bliká a zobrazí se kód poruchy.	Informujte instalačního technika a oznaňte mu kód poruchy.

Jestliže systém NEPRACUJE správně v jiných než uvedených případech a není zřejmá žádná z výše popsaných poruch, zkontrolujte systém takto:



INFORMACE

Další informace o odstraňování poruch naleznete v referenční uživatelské příručce na webu <http://www.daikineurope.com/support-and-manuals/product-information/>.

Jestliže ani po kontrole všech výše uvedených bodů nelze odstranit problém vlastními silami, obraťte se na instalačního technika a popište mu příznaky, uveďte název modelu jednotky (pokud možno s výrobním číslem) a datum instalace (pravděpodobně uvedeno na záručním listu).

8.1 Příznaky, které NEJSOU známkou poruchy systému

Následující příznaky NEJSOU poruchami systému:

8.1.1 Příznak: Ozývá se zvuk tekoucí vody

- Jde o zvuk chladiva, které proudí v klimatizačním zařízení.
- Tento zvuk může být generován v případě, že voda proudí z jednotky během chlazení nebo vysoušení.

8.1.2 Příznak: Ozývá se zvuk vyfukování

Tento zvuk vzniká, když se změní směr proudění chladiva (například při přepnutí mezi režimem chlazení a topení).

8.1.3 Příznak: Ozývá se zvuk cvakání

Tento zvuk je generován při mírném roztahování nebo smršťování jednotky vlivem teplotních změn.

8.1.4 Příznak: Ozývá se zvuk pískání

Tento zvuk je generován průtokem chladiva během odmrazování.

8.1.5 Příznak: Ozývá se zvuk cvakání během provozu nebo v klidovém režimu

Tento zvuk je generován, když pracují řídicí jednotky chladiva nebo elektrické součásti.

8.1.6 Příznak: Ozývá se zvuk klapání

Tento zvuk se ozývá v případě, že externí zařízení nasává vzduch z místnosti (například odsávací ventilátor nebo odsávací kryt) a to při zavřených dveřích místnosti. Otevřete okno či dveře, nebo ventilátor zastavte.

8.1.7 Příznak: Venkovní ventilátor se otáčí, i když je klimatizační jednotka mimo provoz

- **Po zastavení provozu.** Ventilátor venkovní jednotky se otáčí i nadále zhruba 30 sekund; účelem je ochrana systému.
- **Když klimatizační jednotka není v provozu.** Je-li venkovní teplota příliš vysoká, ventilátor venkovní jednotky se začne otáčet; účelem je ochrana systému.

8.2 Řešení problémů na základě chybových kódů

Diagnostika problémů pomocí uživatelského ovladače

Pokud jednotka vykazuje problém, můžete chybu identifikovat ověřením chybového kódu pomocí uživatelského ovladače. Před resetováním chybového kódu je důležité porozumět problému a podniknout příslušná opatření. To by měl provádět pouze licencovaný instalační technik nebo místní prodejce.



INFORMACE

Do servisního návodu se podívejte na:

- Celý seznam chybových kódů
- Podrobnějšího průvodce řešením každé chyby

Ověření chybového kódu na uživatelském ovladači:

- 1 Nasměrujte uživatelský ovladač k vnitřní jednotce a stiskněte tlačítko **CANCEL** asi na 5 sekund.

Výsledek: Rozbliká se v části teploty na displeji nastavení.

- 2 Namiřte uživatelský ovladač na jednotku a opakovaně stiskněte tlačítko **CANCEL**, dokud neuslyšíte nepřetržitě pípnutí.

Výsledek: Nyní je na displeji zobrazen kód.



INFORMACE

- Krátký zvukový signál a 2 po sobě jdoucí zvukové signály oznamují neodpovídající si kódy.
- Zobrazení chybového kódu zrušíte podržením tlačítka **CANCEL** na 5 sekund. Zobrazení kódu zmizí také v případě, pokud toto tlačítko NESTISKNETE po dobu 1 minuty.

Systém

Chybový kód	Popis
00	Normální
U0	Nedostatek chladiva
U2	Detekováno přepětí
U4	Chyba přenosu signálu (mezi vnitřní a venkovní jednotkou)
UR	Porucha kombinace vnitřní/venkovní jednotky

Vnitřní jednotka

Chybový kód	Popis
R1	Neobvyklý stav obvodové desky vnitřní jednotky
R5	Ochrana před zamrznutím nebo řízení vysokého tlaku
R6	Neobvyklý stav stejnosměrného motoru ventilátoru
E9	Neobvyklý stav termistoru pokojové teploty

Venkovní jednotka

Chybový kód	Popis
E8	Neobvyklý stav čtyřcestného ventilu

Chybový kód	Popis
E1	Neobvyklý stav desky tištěných spojů venkovní jednotky
E5	Aktivace funkce ochrany před přetížením kompresoru
E6	Zablokování kompresoru
E7	Zablokování stejnosměrného motoru ventilátoru
E8	Nadproud vstupního napájení
F3	Řízení teploty ve výtlačném potrubí
F6	Řízení vysokého tlaku (v režimu chlazení)
H0	Neobvyklý stav snímače systému kompresoru
H6	Neobvyklý stav snímače polohy
H8	Neobvyklý stav snímače stejnosměrného napětí / proudu
H9	Neobvyklý stav termistoru venkovní teploty
J3	Neobvyklý stav termistoru výtlačného potrubí
J6	Neobvyklý stav termistoru výměníku tepla venkovní jednotky
L3	Chyba přehřátí elektrických součástí
L4	Zvýšení teploty na žebrech radiátoru
L5	Okamžitý nadproud invertoru (DC)
P4	Neobvyklý stav termistoru žeber radiátoru
F8	Chyba vnitřní teploty kompresoru

9 Likvidace



POZNÁMKA

Systém se nikdy NEPOKOUŠEJTE demontovat sami: demontáž systému, likvidace chladiva, oleje a ostatních částí zařízení MUSÍ být provedena v souladu s příslušnými předpisy. Jednotky MUSÍ být likvidovány ve specializovaném zařízení, aby jejich součásti mohly být opakovaně použity, recyklovány nebo regenerovány.





ERC



DAIKIN ISITMA VE SOĞUTMA SİSTEMLERİ SAN.TİC. A.Ş.

Gülsuyu Mahallesi, Fevzi Çakmak Caddesi, Burçak Sokak, No:20, 34848 Maltepe

İSTANBUL / TÜRKİYE

Tel: 0216 453 27 00

Faks: 0216 671 06 00

Çağrı Merkezi: 444 999 0

Web: www.daikin.com.tr

Copyright 2020 Daikin

DAIKIN EUROPE N.V.

Zandvoordestraat 300, B-8400 Oostende, Belgium

3P520336-11K 2020.08