

INŠTALAČNÁ A UŽÍVATEĽSKÁ PRÍRUČKA  
INSTALLATION INSTRUCTIONS AND USER GUIDE

**Gabarrón**



# DILIGENS

## ELEKTRICKÉ RADIÁTORY S WIFI

## WIFI THERMAL RADIATORS

DIL4GC    DIL10GC  
DIL6GC    DIL12GC  
DIL8GC    DIL14GC

*Pred prvým použitím si pozorne prečítajte inštalačnú a užívateľskú príručku. Záruka elektrického radiátora sa nevzťahuje na závady zavinené neodborným zaobchádzaním vyplývajúceho zo zanedbania návodu na inštaláciu a použitie. To návod si spoľahlivo uschovajte a pri prípadnej zmene majiteľa ho odovzdajte novému užívateľovi.*

*Please read these instructions before installing or using this appliance for the first time. These instructions must be followed for the safe installation of the radiator. Any problem, fault or damage caused by the non-observance of these instructions will not be covered under the manufacturer's warranty. This manual should be retained with the appliance by the user for future reference.*

## I.- DÔLEŽITÉ INFORMÁCIE A UPOZORNENIA

- Záruka elektrického radiátora sa nevzťahuje na závady zavinené neodborným zaobchádzaním vyplývajúceho zo zanedbania návodu na inštaláciu a použitie.
  - Tento návod si spoľahlivo uschovajte a pri prípadnej zmene majiteľa ho odovzdajte novému užívateľovi.
  - Psychicky či fyzicky postihnuté osoby, deti a osoby neoboznánené so správnym ovládaním zariadenia by mali zariadenie používať výlučne pod dohľadom majiteľa zariadenia.
  - Uistite sa, že technickým požiadavkám zariadenia vyhovujú podmienky zdroja napätia.
  - Zariadenie musí byť inštalované na elektrickú sieť v súlade s normami elektrického napätia, preto je potrebné vykonanie inštalácie v rámci elektrického napájania kvalifikovaným odborníkom.
  - Radiátor je zakázané používať v blízkosti plynu, výbušného či horľavého materiálu.
  - Ničím nezakrývajte zariadenie, nesušte na ňom bielizeň. Inak hrozí prehriatie zariadenia alebo iné nepríjemnosti a škody. Platí to najmä na plochy vstupu a výstupu vzduchu.
  - Napájací kábel, ani iný predmet sa nesmie dotýkať radiátora.
  - Pred akoukoľvek opravou odpojte zariadenie z elektrickej siete.
  - Počas nepoužívania, zariadenie odpojte od elektrického vedenia.
  - Zariadenie nekladte priamo pod zástrčku.
  - Radiátor musí byť umiestnený tak, aby naň nedočiahli osoby zdržujúce sa vo vani alebo v sprchovom kúte. Nikdy neovládajte radiátor bosý, s vlhkými či mokrymi rukami.
  - Zariadenie je vybavené napájacím káblom s rozmermi 3x1.00 mm<sup>2</sup>, pomocou ktorého ho treba zapojiť priamo do krabice, alebo pridaním vidlice do zástrčky.
  - Radiátor je vhodný na nepretržité zapojenie do elektrickej siete. Napájací okruh zariadenia musí obsahovať dvojpolový spínač so vzdialenosťou kontaktov aspoň 3 mm.
  - Ak sa poškodí napájací kábel, výmenu musí zrealizovať kvalifikovaný elektrikár alebo autorizovaný servis pre značku Gabarrón.
  - Prístroj musí byť uzemnený.
  - Radiátor je vybavený bezpečnostným vypínačom v rámci ochrany proti prehriatiu zariadenia. Ak bezpečnostný vypínač automaticky vypne prístroj, odpojte zariadenie z elektrického vedenia a odstráňte zdroj problému a prístroj opäť zaraďte do činnosti.
  - Tabakový dym, prach atď. môžu časom spôsobiť znečistenie steny v pozadí zariadenia.
- Výhrevná plocha tohto zariadenia môže byť horúca, preto nenechávajte deti bez dozoru v blízkosti zariadenia.

## 2.- INŠTALAČNÁ PRÍRUČKA

- Stiahnite papierový obal z radiátora a skontrolujte, či je typ a stav zariadenia vyhovujúci.
- Zariadenie umiestnite tak, aby bolo od rôznych predmetov (záclony nábytok) vzdialené minimálne 15 cm, z dôvodu zabezpečenia riadneho prúdenia vzduchu.
- Ostatné vzdialenosti sú zobrazené na obrázku:

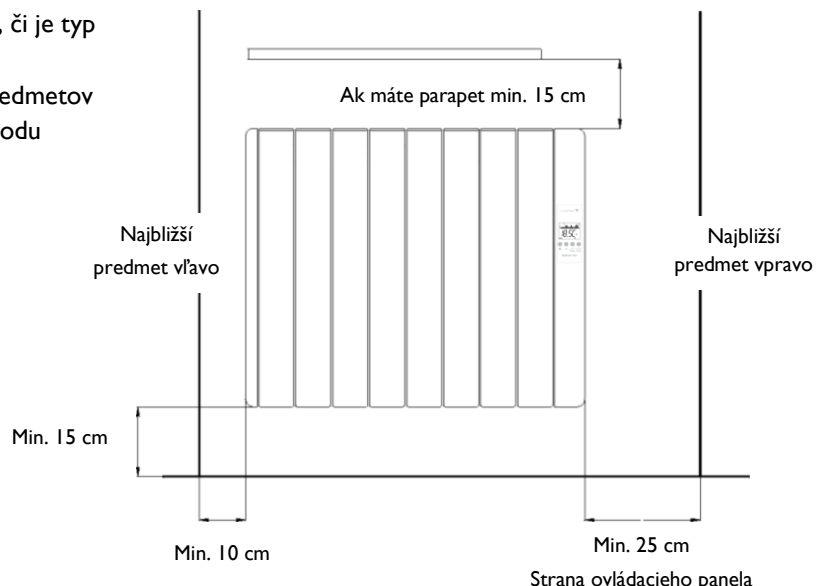

## POSTUP INŠTALÁCIE:

1. Stiahnite papierový obal z radiátora a skontrolujte, či je typ a stav zariadenia vyhovujúci.
2. Dajte dole ochranné polystyrény okrem spodných, ktoré zatiaľ budete požívať ako nožičky.
3. Konzoly na montáž a skrutky sú oddelene zabalené.
4. Vyberte konzoly z polystyrénu. **Stahovacie gumičky nechajte na konzolách, netreba ich vôbec odstrániť!**
5. Vyskúšajte či uchytky konzol správne zapadajú medzi dvoma poslednými zadnými článkami radiátora. (Obrázok 1)
6. Odmerajte vzdialenosť medzi stredmi dvoch konzol a premiestnite odmeranú vzdialenosť na stenu. Dbajte aj na výšku (minimálna vzdialenosť spodnej časti radiátora od zeme je 15cm).
7. Priložte konzoly k stene a na základe dierok na konzolách si ceruzkou označte presné body pripevnenia. (Obrázok 2)
8. Vrtom urobte otvory a pripevnite konzoly k stene (skrutky sú v balení).
9. Po pripevnení konzol ešte raz preverte vzdialenosť medzi stredmi dvoch konzol, či zodpovedá predchádzajúco nameranej hodnote.
10. Odstráňte zvyšok polystyrénu z radiátora.
11. Zaveste radiátor na konzoly a zaskrutkovaním hornej skrutky pripevnite radiátor. (Obrázok 3)

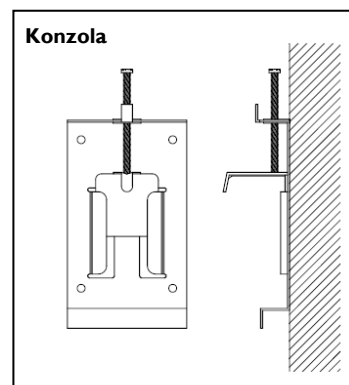

Obrázok 1

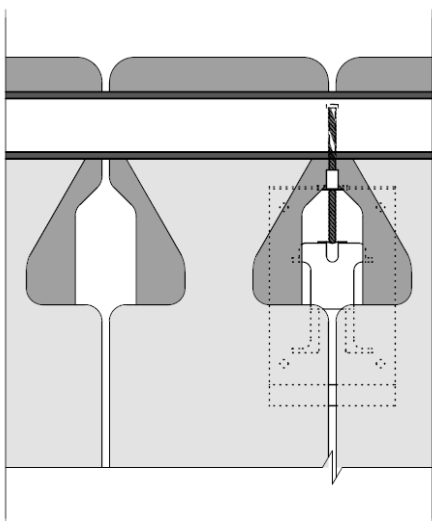

Obrázok 2

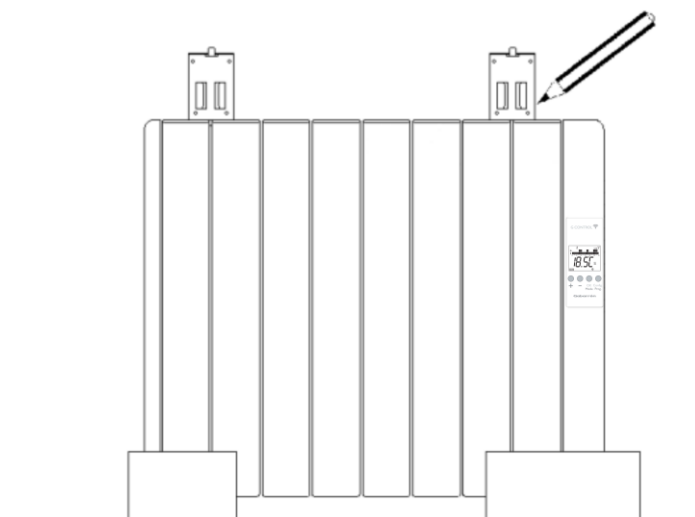

Obrázok 3

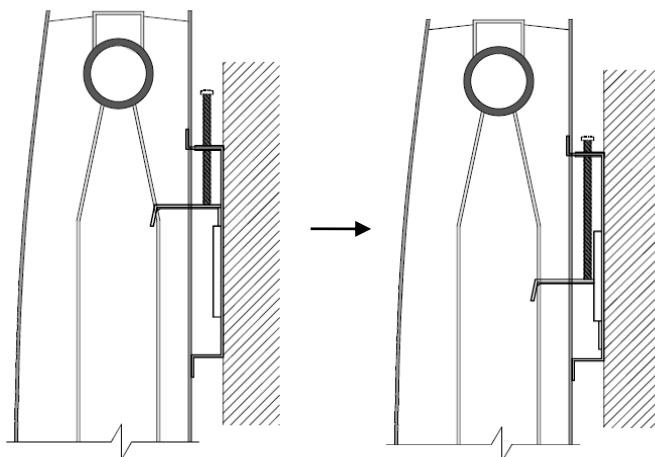
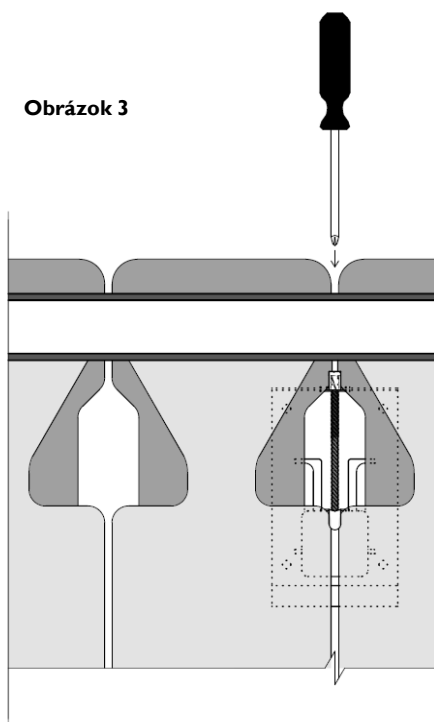

### 3.- UŽIVATEĽSKÁ PRÍRUČKA

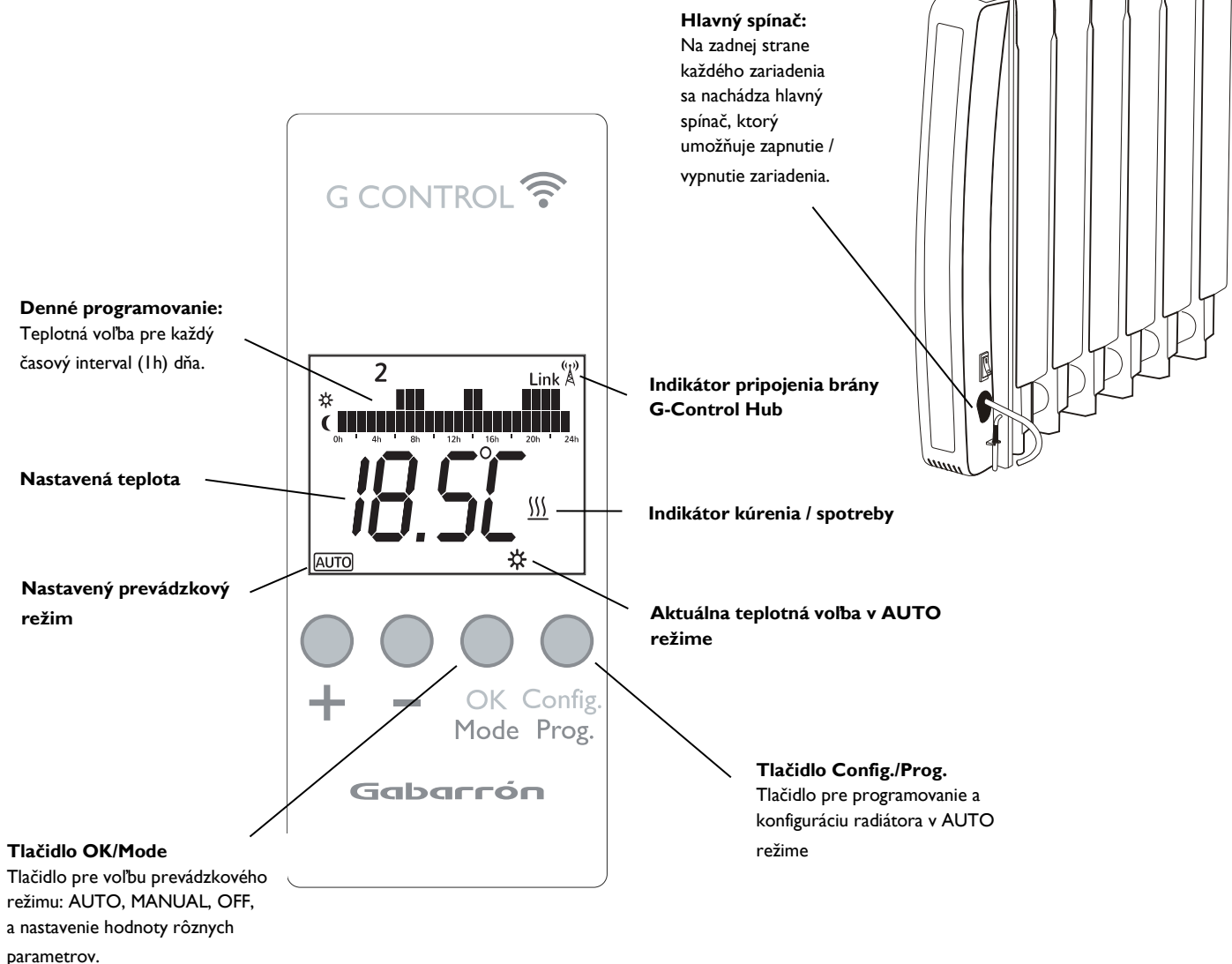

#### ZELÉNÉ PODSVIETENIE

Stlačením ktoréhokoľvek tlačidla sa displej rozsvieti. Po určitom čase, ak neboli stlačené žiadne tlačidlá, zelené podsvietenie zhasne.

#### PREVÁDZKOVÉ REŽIMY

Elektrický radiátor má 3 prevádzkové režimy (**AUTO**, **MANUAL** a **OFF**). Pomocou tlačidla **OK/Mode** si môžete vybrať režim fungovania:

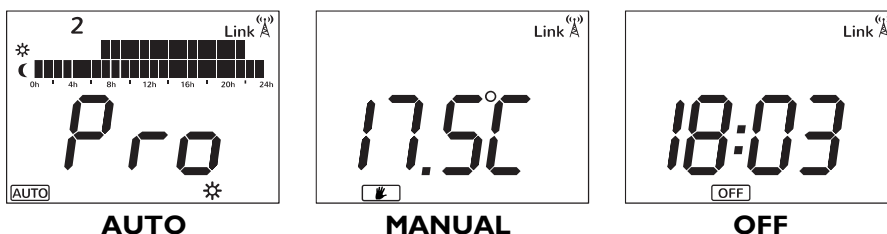

#### 3.1. VYPNUTIE / ZAPNUTIE ZARIADENIA

Po zapojení radiátora do elektrickej siete, zapnite ho pomocou zadného hlavného spínača. Ten istý spínač slúži aj na vypnutie zariadenia.

### 3.2. NASTAVENIE ČASU

Nastavenie dátumu a času.

**3.2.1** Držte stlačené tlačidlo **Config./Prog.**, kým sa nezobrazí nasledovný symbol:

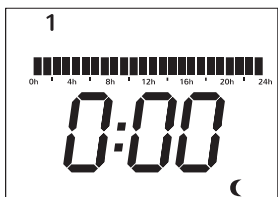

**3.2.2** Stlačte tlačidlo **Config./Prog.** a začnú blikať dni v týždni. Presný deň je možné nastaviť tlačidlami “+” a “-” (1: Pondelok, 2: Utorok, 3: Streda, atď.), a pre potvrdenie nastavenia stlačte tlačidlo **OK/Mode**.



**3.2.3** Nasleduje nastavenie času. Po nastavení hodiny pomocou tlačidiel “+” a “-” stlačte tlačidlo **OK/Mode** pre potvrdenie.

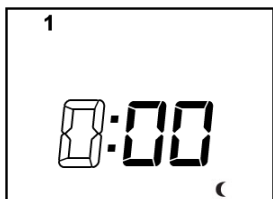

**3.2.4** Teraz začnú blikať minúty, ktoré je možné nastaviť tlačidlami “+” a “-”. Pre potvrdenie stlačte tlačidlo **OK/Mode**.

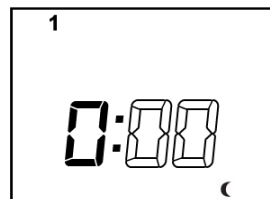

Ak je radiátor pripojený k bráne G-Control Hub (pre ovládanie cez WiFi), možnosť nastavenia času sa odstráni, a čas sa automaticky nastaví na základe G-Control Hub.

### 3.3. PROGRAMOVANIE

ECO teplota je prednastavená pre všetky časové intervaly.

**3.3.1** Držte stlačené tlačidlo **Config./Prog.** kým sa na displeji nezobrazí teplotná voľba. Prvý segment začne blikať. Pomocou tlačidla **OK/Mode** zvolte žiadanú teplotu blikajúceho časového intervalu: TEMPEROVANIE \* (5°C), ECO C (17°C) alebo KOMFORT ☀ (19°C). Následne stlačte tlačidlo “+”, aby ste sa presunuli na nasledujúcu hodinu.

*Poznámka: Teplotu je možné neskôr upraviť bez zmeny naprogramovaných hodnôt.*

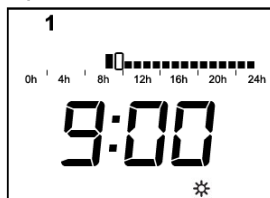
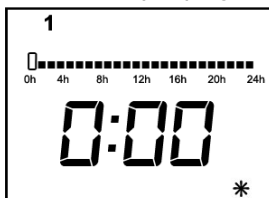

**3.3.2** Po nastavení všetkých časových intervalov prvého dňa vstúpíte stlačením tlačidla “+” do nastavenia dňa druhého. Zopakujte tieto kroky pre nastavenie teplôt každého dňa v týždni. Po naprogramovaní každého dňa stlačte tlačidlo **Config./Prog.** pre ukončenie programovania.

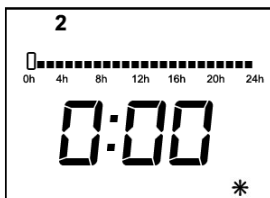

**3.3.3** Prepnite radiátor do režimu AUTO pomocou tlačidla **OK/Mode**. Radiátor začne fungovať podľa nastaveného programu. Displej bude striedavo zobrazovať požadovanú hodnotu teploty a slovo **Pro**, ďalej aktuálny časový interval, ktorý indikuje, že radiátor pracuje podľa nastaveného programu.

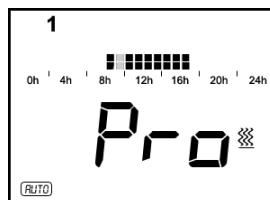
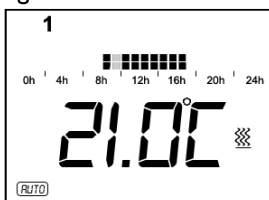



### 3.4. HODNOTA TEPLoty

V režime AUTO je možné dočasne zmeniť požadovanú teplotu pre aktuálne časové obdobie. Požadovanú hodnotu môžete zvýšiť alebo znížiť jednoducho, stlačením tlačidiel “+” a “-”. Zmena sa automaticky odstráni zmenou dňa alebo zmenou teplotnej úrovne, a teplota sa vráti späť na naprogramovanú hodnotu.

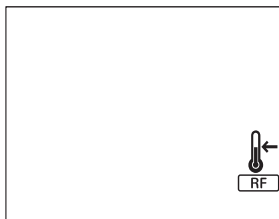
Požadovanú teplotu jednotlivých teplotných úrovní (KOMFORT, ECO, TEMPEROVANIE) je možné zmeniť aj natrvalo. Stláčajte tlačidlo **Config./Prog.**, kým sa na displeji nezobrazí blikajúci symbol . Pomocou tlačidla **Ok/Mode** zvolte teplotnú úroveň, ktorú chcete zmeniť, a pomocou tlačidiel “+” a “-” nastavte požadovanú teplotu.





-  **KOMFORT:** Odporúča sa na obdobia, kedy je užívateľ doma a vyžaduje sa maximálny komfort. Prednastavená hodnota: 19°C.
-  **ECO:** Odporúča sa na noci či v prípadoch krátkodobej neprítomnosti užívateľa. Prednastavená hodnota: 17°C.
-  **TEMPEROVANIE:** Odporúča sa v prípadoch dlhodobej neprítomnosti užívateľa. Prednastavená hodnota: 5°C.

Konfiguráciu teplotných úrovní je možné ukončiť stlačením tlačidla **Config./Prog.**.

### 3.5. REŽIM MANUAL

V režime MANUAL bude radiátor udržiavať nastavenú teplotu a ignorovať nastavené programovanie. Štandardne je požadovaná teplota v režime MANUAL 19°C.

**3.5.1** Pomocou tlačidiel “+” a “-” nastavte požadovanú teplotu. Radiátor bude udržiavať túto teplotu v miestnosti. Ak teplota miestnosti klesne pod požadovanú teplotu, radiátor začne vykurovať, a na displeji sa zobrazí symbol . Ak je teplota miestnosti vyššia ako nastavená hodnota, vykurovanie sa vypne a ani symbol  sa na displeji nezobrazuje.



### 3.6. REŽIM OFF

Radiátor je možné vypnúť aj bez vypnutia hlavného vypínača. V režime OFF alebo Stand-By radiátor nebude vykurovať, ale zachová sa nastavenie času. Ak je radiátor vypnutý hlavným vypínačom, nastavenie času sa stratí. Displej v režime OFF zobrazuje aktuálny čas a symbol .

**3.6.1.** Ak chcete vybrať režim OFF, stláčajte tlačidlo **OK/Mode**, kým sa na displeji nezobrazí aktuálny čas a symbol .

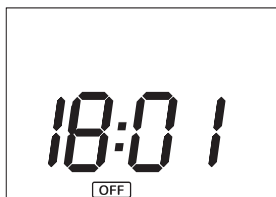

### 3.7. DETEKTOR OTVORENÝCH OKIEN

Ak je aktivovaná funkcia detekcie otvorených okien, radiátor sa automaticky vypne v prípade náhleho poklesu teploty v miestnosti. Ak radiátor zistí pokles teploty o 2,4°C v priebehu 4 minút, vypne sa. Po 30 minútach sa radiátor vráti do predchádzajúceho režimu prevádzky.

Na displeji sa zobrazuje nasledovný symbol:



Poznámka: Pre zapnutie / vypnutie tejto funkcie vid'. parameter C5 v sekcii 3.9 POKROČILÉ NASTAVENIA.

### 3.8 ZÁMOK KLÁVESNICE

Súčasným stlačením tlačidiel “+” a “-” počas 3 sekúnd aktivujete zámok klávesnice v rámci akéhokoľvek prevádzkového režimu. Ak je táto funkcia aktivovaná, na displeji sa zobrazí signalizácia Lock.

Ak stlačíte ktorékoľvek tlačidlo počas aktivovaného zámku, tlačidlo nebude reagovať a na displeji sa zobrazí signalizácia Lock.



Súčasným stlačením tlačidiel “+” a “-” počas 3 sekúnd deaktivujete zámok klávesnice.

### 3.9 POKROČILÉ NASTAVENIA

**3.9.1** Ak chcete vstúpiť do menu pokročilých nastavení, stlačte tlačidlo **Config./Prog.**, kým sa na displeji nezobrazia nasledovné symboly:

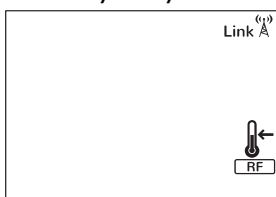

**3.9.2** Držte stlačené tlačidlo **Config./Prog.** na 5 sekúnd, zobrazí sa prvý parameter (C1). Ak chcete vybrať ďalší parameter, stlačte tlačidlo “+”.

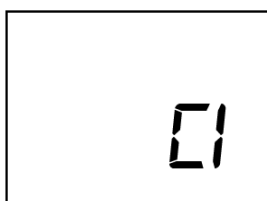

Ak chcete zmeniť hodnotu vybraného parametra, stlačte tlačidlo **OK/Mode**. Pomocou tlačidiel “+” a “-” vyberte vhodnú hodnotu, a stlačením tlačidla **OK/Mode** potvrdíte Vašu voľbu.

Rovnaký postup použite na zmenu ostatných parametrov v prípade potreby. Pokročilé nastavenia môžete kedykoľvek ukončiť stlačením tlačidla **Config./Prog.**.

#### Parametre

- **C1. Fahrenheit alebo Celsius.**  
Na displeji sa teploty zobrazujú v °C alebo °F, v závislosti od zvolenej mernej jednotky.
- **C2. Nastavenie regulácie teploty.**  
Reguláciu teploty je možné zmeniť pomocou tohto parametra:
  - PID, Hysterézia 0,25°C, Hysterézia 0,35°C, Hysterézia 0,50°C, Hysterézia 0,75°C.
- **C3. Korekcia merania teploty.**  
Ak je rozdiel medzi aktuálnou teplotou meranou na zariadení Gabarrón a na inom teplomery v miestnosti, môžete tento rozdiel vyrovnať. (od -3°C do 3°C po stupňoch 0,1°C).
- **C4. Verzia Firmware.**  
Informácie o aktuálnej verzii Firmware.
- **C5. Detektor otvorených okien.**  
ON/OFF. S parametrom v polohe ON sa aktivuje detekcia otvorených okien.

## 4.- DIAĽKOVÉ WiFi OVLÁDANIE POMOCOU JEDNOTKY G CONTROL HUB

Radiátory DILIGENS je možné diaľkovo ovládať pomocou aplikácie ELNUR WiFi Control či webovej aplikácie. Zariadenie musí byť priradené k internetovej bráne G Control Hub, ktorá je pripojená k internetu.

**4.1** Pre priradenie radiátora k jednotke G Control Hub je potrebné aktivovať režim priradenia na jednotke G Control Hub. Pre aktiváciu režimu priradenia stlačte tlačidlo na zadnej strane jednotky na 3 sekundy. Každú sekundu blikajúce oranžové svetlo signalizuje, že režim priradenia je aktívny.



**4.2** Ako náhle je jednotka v režime priradenia, stlačte tlačidlo **OK/Mode** na radiátore na 3 sekundy, kým sa nezobrazí symbol priradenia na displeji radiátora.

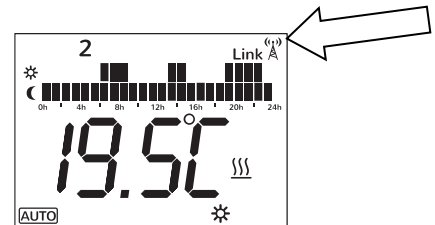

Teraz je možné ovládať a upravovať rôzne nastavenia radiátora cez aplikáciu ELNUR WiFi Control či webovej aplikácie.

**4.3** Ak chcete radiátor odpojiť od jednotky G Control Hub, musíte vykonať resetovanie zariadenia, viď. "5.- RESETOVANIE RADIÁTORA". Počas resetovania radiátora sa stratia všetky programové nastavenia, nastavujú sa predvolené nastavenia. Zariadenie sa tiež odpojí od RF siete a od jednotky G Control Hub.

## 5.- RESETOVANIE RADIÁTORA

Počas resetovania radiátora sa stratia všetky programové nastavenia, nastavujú sa predvolené nastavenia. Zariadenie sa tiež odpojí od jednotky G Control Hub. Ak chcete zariadenie resetovať, držte súčasne stlačené tlačidlá **OK/Mode** a **Config./Prog.** po dobu 10 sekúnd, na displeji sa zobrazí symbol nižšie, ktorý signalizuje, že radiátor bol resetovaný.

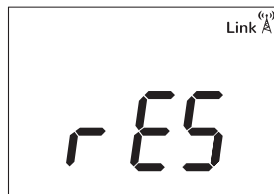

Ak chcete resetovanie potvrdiť stlačte tlačidlo **OK/Mode**, a aby ste resetovanie zrušili, stlačte ktorékoľvek ďalšie tlačidlo.

## 6.- PREDVOLENÉ NASTAVENIA

Prevádzkový režim	OFF
Teplota KOMFORT ☀	19°C
Teplota ECO 🌙	17°C
Teplota TEMPEROVANIE ❄	5°C
Teplotný rozdiel v porovnaní s iným teplomerom v miestnosti	0°C
Priradená RF	Nie
Merná jednotka teploty	°C
Detektor otvorených okien	Vypnutý
Režim regulácie	PID
Predvolené nastavenie režimu AUTO	Teplota ECO 24h*7





## 7.- ÚDRŽBA

Radiátory nie sú náročné na údržbu. Radiátor sa smie čistiť iba po vypnutí zariadenia suchou, mäkkou handričkou. Nepoužívajte drsné materiály, rozpúšťadlá a žiadne iné chemické látky.

Po skončení vykurovacej sezóny radiátor vypnite s hlavným zadným vypínačom.

Radiátory boli vyrobené v súlade s predpismi zabezpečenia kvality a ochrany životného prostredia. Opatrebované elektrické zariadenie musí byť recyklované, preto opotrebované zariadenie odneste na toto vhodné vyznačené miesto.

## 8.- PROBLÉMY A RIEŠENIA

Radiátor nevykuruje.	Skontrolujte či nie je radiátor zakrytý a či sa neupchali vzduchové otvory.
Radiátor nevykuruje dostatočne.	Skontrolujte či je správne nastavená teplota pre jednotlivé režimy, prípadne, či radiátor disponuje s dostatočným výkonom pre danú miestnosť.
Displej zobrazuje symbol "OC", "SC".	Nesprávne pripojenie snímača. Obráťte sa na servisné stredisko.
Displej zobrazuje symbol "Err1", "Err2", "Err3", "Err4".	Obráťte sa na servisné stredisko.
Stratilo sa nastavenie času.	Došlo k výpadku prúdu, alebo zariadenie bolo vypnuté hlavným zadným vypínačom.
Nereagujú tlačidlá.	Ak displej zobrazuje symbol <b>Lock</b> tlačidlá sú zamknuté. Súčasným stlačením tlačidiel "+" a "-" počas 3 sekúnd deaktivujete zámok klávesnice.
Radiátor nekomunikuje s internetovou bránou G Control Hub.	Uistite sa, že radiátor je priradený k jednotke G Control Hub, vtedy sa na displeji zobrazuje symbol Link  . V prípade vzdialenosti väčšej ako 30m a 2 až 3 stien, najprv priradte najbližšie zariadenie, pretože každá jednotka môže pracovať ako opakovač (repeater). Ak bliká symbol Link  skontrolujte, či je jednotka G Control Hub správne pripojená k sieti, prípadne či nebolo odstavené niektoré zariadenie, ktoré fungovalo ako opakovač (repeater).

## 9.- TECHNICKÉ PARAMETRE

TYP	DIL4GC	DIL6GC	DIL8GC	DIL10GC	DIL12GC	DIL14GC
Počet článkov	4	6	8	10	12	14
Šírka (cm)	43,5	59,5	75,5	91,5	107,5	122
Hĺbka (cm)	10 cm plus 2 cm od steny					
Výška (cm)	58					
Hmotnosť (kg)	8	11	14	17	20	23
Napájanie	220 – 240 V~					
Izolácia	I. trieda					
Výkon (W)	500	750	1000	1250	1500	2000
Elektronické riadenie	Triac	Triac	Triac	Triac	Triac	Relé

Všetky typy je možné diaľkovo ovládať prostredníctvom internetovej brány G Control Hub.

## I0.- HLAVNÉ KOMPONENTY

Pravý plastový kryt	ref. 46102205	Hlavný spínač	ref. 46100530
Ľavý plastový kryt	ref. 46100480	500 W vykurovací element	ref. 30201825
TRIAC PCB doska (Okrem DIL14GC)	ref. 46102185	750 W vykurovací element	ref. 30201830
RELÉ PCB doska (Iba DIL14GC)	ref. 46102220	1000 W vykurovací element	ref. 30201835
PCB doska pre ovládací panel a klávesnicu	ref. 46102190	1250 W vykurovací element	ref. 30201840
Teplotný snímač	ref. 46102195	1500 W vykurovací element	ref. 30201845
85°C Obmedzovač teploty	ref. 30100040	2000 W vykurovací element	ref. 30201855

## I1.- ELEKTRICKÉ ZAPOJENIE

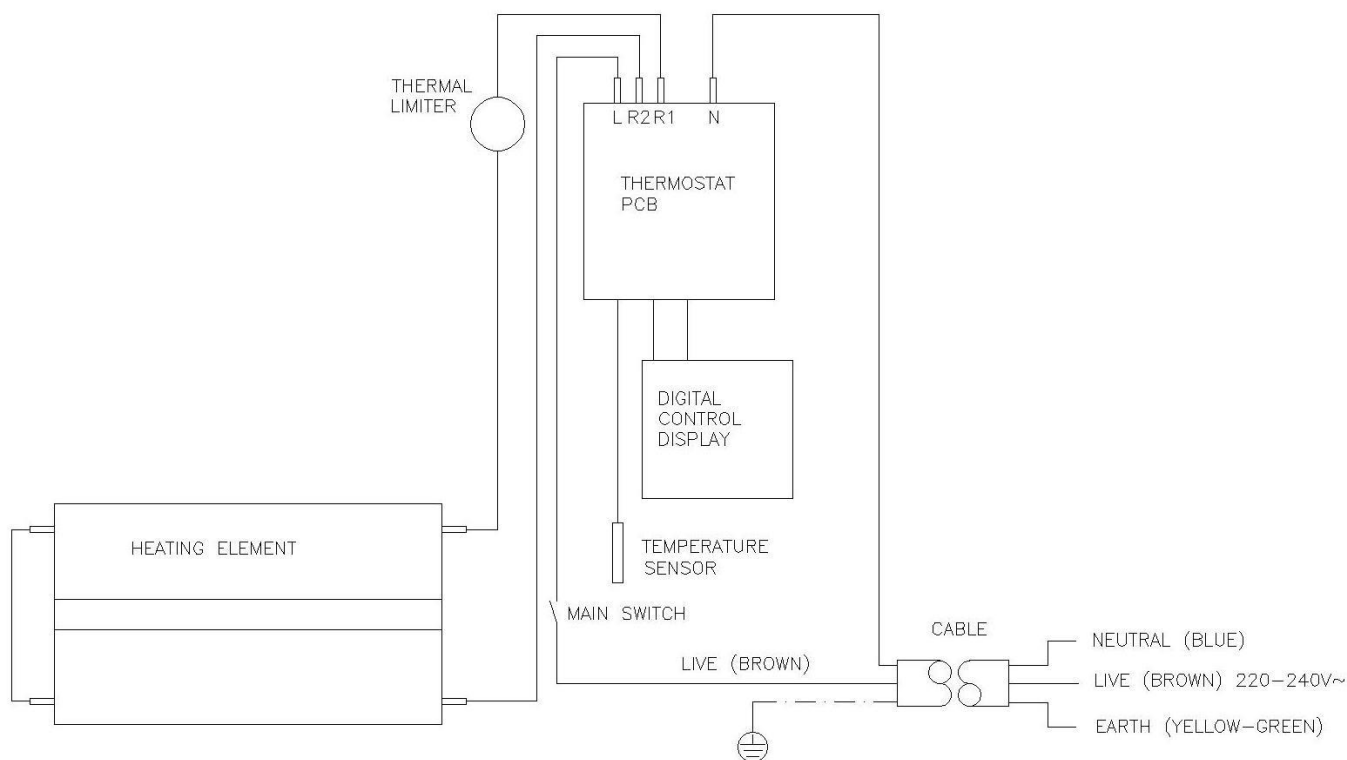



**SK: POZOR:** Nezakrývajte zariadenie, spôsobuje prehriatie zariadenia.

**EN: WARNING:** In order to avoid overheating do not cover the heater.

### SK



Vyššie znázornený znak umiestnený na zariadení alebo obale zariadenia informuje o tom, že sa jedná o elektrické alebo elektronické zariadenie, ktoré po opotrebovaní nesmie byť pomešané s inými odpadmi. Opatrebované elektrické alebo elektronické zariadenie obsahuje látky škodlivé pre životné prostredie. Takéto zariadenie nesmie byť uskladňované na skládkach odpadu, ale musí byť recyklované. Informácie o spôsobe zberu opotrebovaného elektrického a elektronického odpadu je možné získať v mieste predaja týchto zariadení ako aj u výrobcu a dovozcu. Zvlášť upozorňujeme užívateľov zariadení pochádzajúcich z domácností. Vzhľadom na to, že do domácností sa dostáva najväčšie množstvo takýchto zariadení, je ich účasť na separovanom zbere opotrebovaného elektrického a elektronického vybavenia veľmi dôležitá. Zákaz ukladania opotrebovaného elektrického a elektronického vybavenia spolu s inými odpadmi kladie na užívateľa európska direktíva 2002/96/WE.

### EN



The symbol on the product or in its packaging indicates that this product may not be treated as household waste. Instead it shall be handed over to the applicable collection point for the recycling of electrical and electronic equipment. By ensuring this product is disposed of correctly, you will help prevent potential negative consequences for the environment and human health, which could otherwise be caused by inappropriate waste handling of this product. For more detailed information about recycling of this product, please contact your local city office, your household waste disposal service or the shop where you purchased the product. These instructions are only valid in the EU member states.



Výrobca:  
**ELNUR S.A.**

Distribútor:  
**KLIMATEL Šaľa, s.r.o.**  
č. 702  
Kráľová nad Váhom SK-925 91

 **DOBRÁ KLÍMA**

Kutlíkova 17  
Budova TECHNOPOL  
852 50 Bratislava  
Telefón: +421 917 911 845  
E-mail: [info@dobrasklima.sk](mailto:info@dobrasklima.sk)

