

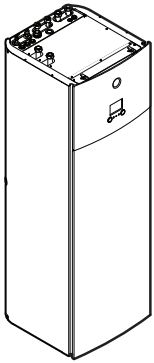

Referenční příručka pro uživatele
Daikin Altherma 3 R F



EBVZ16S18DJ6V
EBVZ16S23DJ6V
EBVZ16S18DJ9W
EBVZ16S23DJ9W

Obsah

1	O tomto dokumentu	4
1.1	Význam varování a symbolů	5
2	Bezpečnostní pokyny pro uživatele	7
2.1	Obecné	7
2.2	Pokyny pro bezpečný provoz	8
3	O systému	10
3.1	Komponenty v typickém rozvržení systému	10
4	Stručný průvodce	11
4.1	Úroveň oprávnění uživatele	11
4.2	Prostorové vytápění/chlazení	12
4.3	Teplá užitková voda	15
5	Provoz	16
5.1	Uživatelské rozhraní: přehled	16
5.2	Struktura nabídky: přehled nastavení uživatele	18
5.3	Možné obrazovky: Přehled	19
5.3.1	Domovská obrazovka	19
5.3.2	Hlavní nabídka	22
5.3.3	Obrazovka nastavení	23
5.3.4	Podrobná obrazovka s hodnotami	24
5.4	Zapnutí a vypnutí provozu	24
5.4.1	Vizuální indikace	24
5.4.2	Zapnutí nebo vypnutí	25
5.5	Zjištění informací	26
5.6	Ovládání prostorového vytápění/chlazení	26
5.6.1	O ovládání prostorového vytápění/chlazení	26
5.6.2	Nastavení prostorového provozního režimu	26
5.6.3	Způsob zjištění, jaké ovládání teploty používáte	28
5.6.4	Chcete-li změnit požadovanou pokojovou teplotu	28
5.6.5	Chcete-li změnit požadovanou teplotu výstupní vody	29
5.7	Ovládání teplé užitkové vody	30
5.7.1	O ovládání teplé užitkové vody	30
5.7.2	Režim opětovného ohřevu	31
5.7.3	Plánovaný režim	32
5.7.4	Plánovaný + opětovný ohřev	32
5.7.5	Změna teploty teplé užitkové vody	33
5.7.6	Použití funkce výkonného ohřevu TUV	33
5.8	Přednastavené hodnoty a plány	34
5.8.1	Použití přednastavených hodnot	34
5.8.2	Použití a programování plánů provozu	35
5.8.3	Obrazovka plánu: Příklad	38
5.8.4	Nastavení cen za energii	43
5.9	Křivka dle počasí	45
5.9.1	Co je křivka dle počasí?	45
5.9.2	2bodová křivka	45
5.9.3	Křivka se sklonem a trvalou odchylkou	46
5.9.4	Použití křivek dle počasí	48
5.10	Další funkce	50
5.10.1	Chcete-li nakonfigurovat čas a datum	50
5.10.2	Použití tichého režimu	50
5.10.3	Použití režimu dovolené	50
5.10.4	Používání sítě WLAN	51
6	Tipy pro úsporu energie	54
7	Údržba a servis	55
7.1	Přehled: údržba s servis	55
8	Odstraňování problémů	57
8.1	Chcete-li zobrazit text nápovědy v případě poruchy	57
8.2	Chcete-li zkontrolovat historii poruch	57
8.3	Příznak: ve svém obývacím pokoji cítíte příliš velký chlad (teplo)	58
8.4	Příznak: Voda v kohoutku je příliš chladná	58
8.5	Příznak: Porucha tepelného čerpadla	59

8.6	Příznak: Systém vydává po uvedení do provozu bublavé zvuky	59
9	Přemístění	61
9.1	Přehled: Přemístění.....	61
10	Likvidace	62
11	Slovník pojmů	63
12	Nastavení technika: tabulky, které musí vyplnit instalační technik	64
12.1	Konfigurační průvodce.....	64
12.2	Nabídka nastavení.....	65

1 O tomto dokumentu

Děkujeme Vám za zakoupení tohoto výrobku. Prosíme o následující:

- Před spuštěním uživatelského rozhraní si pečlivě přečtěte dokumentaci, abyste zajistili co nejlepší výkon zařízení.
- Požádejte instalačního technika, aby vás informoval o nastavení, které použil při konfiguraci vašeho systému. Zkontrolujte, zda vyplnil tabulky nastavení provedeného instalačním technikem. Pokud NE, požádejte jej, aby tak učinil.
- Uschovejte dokumentaci pro pozdější použití.

Určeno pro:

Koncoví uživatelé

Soubor dokumentace

Tento dokument je součástí souboru dokumentace. Kompletní soubor se skládá z následujících částí:

- **Všeobecná bezpečnostní opatření:**
 - Bezpečnostní pokyny, které si musíte přečíst před instalací
 - Formát: Papírový výtisk (ve skříni vnitřní jednotky)
- **Návod k obsluze:**
 - Rychlá příručka pro základní použití
 - Formát: Papírový výtisk (ve skříni vnitřní jednotky)
- **Referenční příručka pro uživatele:**
 - Detailní pokyny po jednotlivých krocích a informace pro základní a pokročilé použití
 - Formát: Soubory v digitální podobě naleznete na stránkách <http://www.daikineurope.com/support-and-manuals/product-information/>
- **Instalační návod – Venkovní jednotka:**
 - Pokyny k instalaci
 - Formát: Papírový výtisk (ve skříni venkovní jednotky)
- **Instalační návod – Vnitřní jednotka:**
 - Pokyny k instalaci
 - Formát: Papírový výtisk (ve skříni vnitřní jednotky)
- **Referenční příručka pro instalační techniky:**
 - Příprava instalace, osvědčené postupy, referenční údaje...
 - Formát: Soubory v digitální podobě naleznete na stránkách <http://www.daikineurope.com/support-and-manuals/product-information/>
- **Dodatek k návodu pro volitelné vybavení:**
 - Doplnující informace o způsobu instalace volitelného vybavení
 - Formát: Papírový výtisk (ve skříni vnitřní jednotky)+ Soubory v digitální podobě naleznete na stránkách <http://www.daikineurope.com/support-and-manuals/product-information/>

Nejnovější revize dodané dokumentace mohou být k dispozici na místních internetových stránkách Daikin nebo u vašeho technika.

Původní dokumentace je napsána v angličtině. Ostatní jazyky jsou překlady.

Aplikace Daikin Residential Controller



Pokud tuto možnost váš technik nastaví, můžete použít aplikaci Daikin Residential Controller k ovládání a sledování stavu vašeho systému. Další informace, viz:

<http://www.onlinecontroller.daikineurope.com/>



Záložky

Záložky (příklad: **[4.3]**) vám pomohou zjistit, kde se nacházíte ve struktuře nabídky uživatelského rozhraní.

1	Aktivace záložek: Na domovské obrazovce nebo na obrazovce hlavní nabídky stiskněte tlačítko nápovědy. Záložky se objeví v levém horním rohu obrazovky.	?
2	Deaktivace záložek: Stiskněte znovu tlačítko nápovědy.	?

V tomto dokumentu jsou tyto záložky také zmíněny. **Příklad:**

1	Přejděte na [4.3]: Prostorové vytápění/chlazení > Provozní rozsah.	
----------	--	--

To znamená:

1	Na domovské obrazovce pomocí levého otočného ovladače přejděte na Prostorové vytápění/chlazení.	
2	Stiskněte nebo otočte levý otočný ovladač pro přechod do dílčí nabídky.	
3	Otočte levým otočným ovladačem a přejděte na Provozní rozsah.	
4	Stiskněte nebo otočte levý otočný ovladač pro přechod do dílčí nabídky.	

1.1 Význam varování a symbolů



NEBEZPEČÍ

Označuje situaci, která bude mít za následek smrt nebo vážné zranění.



NEBEZPEČÍ: ÚRAZ ELEKTRICKÝM PROUDEM

Označuje situaci, která může mít za následek usmrcení elektrickým proudem.



NEBEZPEČÍ: RIZIKO POPÁLENÍ / OPAŘENÍ

Označuje situaci, která by mohla mít za následek spálení / opaření v důsledku extrémních vysokých nebo nízkých teplot.



NEBEZPEČÍ: RIZIKO VÝBUCHU

Tento symbol označuje situaci, která může mít za následek výbuch.



VÝSTRAHA

Označuje situaci, která může mít za následek smrt nebo vážné zranění.



VÝSTRAHA: HOŘLAVÝ MATERIÁL



UPOZORNĚNÍ

Označuje situaci, která může mít za následek lehčí nebo střední zranění.



POZNÁMKA

Označuje situaci, která může mít za následek poškození zařízení nebo majetku.



INFORMACE

Označuje užitečné tipy nebo doplňující informace.

Symbole použité na jednotce:

Symbol	Vysvětlení
	Před instalací si prostudujte návod instalaci a návod k obsluze a schémata zapojení elektrické kabeláže.
	Před prováděním údržby nebo servisu si prostudujte servisní příručku.
	Další informace naleznete v návodu k instalaci a uživatelské příručce.
	Jednotka obsahuje otáčející se součásti. Při údržbě nebo kontrole jednotky buďte opatrní.

Symbole použité v dokumentaci:

Symbol	Vysvětlení
	Označuje název obrázku nebo odkaz na něj. Příklad: "▲ 1–3 Název obrázku" znamená "Obrázek 3 v kapitole 1".
	Označuje název tabulky nebo odkaz na ni. Příklad: "■ 1–3 Název tabulky" znamená "Tabulka 3 v kapitole 1".

2 Bezpečnostní pokyny pro uživatele

Vždy dodržujte následující bezpečnostní pokyny a předpisy.

2.1 Obecné



VÝSTRAHA

Pokud si NEJSTE jisti způsoby obsluhy jednotky, kontaktujte svého instalačního technika.



VÝSTRAHA

Tento spotřebič může být používán dětmi staršími 8 let a osobami se sníženými psychickými, smyslovými či mentálními schopnostmi, nedostatkem zkušeností a znalostí, pokud je nad nimi zajištěn dohled nebo jim byly předány pokyny týkající se obsluhy tohoto spotřebiče bezpečným způsobem a rozumějí veškerým nebezpečím.

Děti si NESMÍ se zařízením hrát.

Čištění a uživatelskou údržbu NESMÍ provádět děti bez dohledu.



VÝSTRAHA

Pro zabránění úrazu elektrickým proudem nebo požáru:

- Jednotku NEOPLACHUJTE.
- NEOVLÁDEJTE jednotku mokřma rukama.
- Na jednotku NEPOKLÁDEJTE žádné předměty obsahující vodu.



UPOZORNĚNÍ

- Na horní stranu (horní desku) jednotky NEPOKLÁDEJTE žádné předměty ani přístroje.
- Na horní stranu jednotky NESEDEJTE, NEVYLÉZEJTE, ani NESTOUPEJTE.

- Jednotky jsou označeny následujícími symboly:



To znamená, že elektrické a elektronické produkty se NESMÍ přidávat do netříděného domovního odpadu. NEPROVÁDĚJTE demontáž systému sami: demontáž systému, likvidace chladiva, oleje a ostatních částí zařízení MUSÍ být provedena v souladu s příslušnými místními a národními předpisy.

Jednotky MUSÍ být likvidovány ve specializovaném zařízení, aby jejich součásti mohly být opakovaně použity, recyklovány nebo regenerovány. Zajistíte-li správnou likvidaci výrobku, pomůžete ochraně před případnými negativními důsledky pro životní prostředí a dopady na lidské zdraví. Další informace vám poskytne instalační technik nebo místní prodejce.

- Baterie jsou označeny následujícími symboly:



To znamená, že baterie se NESMÍ přidávat do netříděného domovního odpadu. Je-li vedle symbolu vytištěna chemická značka, daná chemická značka znamená, že baterie obsahuje těžký kov ve vyšší než určité koncentraci.

Možné chemické značky jsou: Pb: olovo (>0,004%).

Odpadní baterie MUSÍ být zlikvidovány ve specializovaném recyklačním zařízení. Zajistíte-li správnou likvidaci baterií, pomůžete ochraně před případnými negativními důsledky pro životní prostředí a dopady na lidské zdraví.

2.2 Pokyny pro bezpečný provoz



VÝSTRAHA: MÍRNĚ HOŘLAVÝ MATERIÁL

Chladivo uvnitř této jednotky je mírně hořlavé.



VÝSTRAHA

Tento spotřebič musí být uložen tak, aby se zabránilo mechanickému poškození, v dobře větrané místnosti bez nepřetržitě používaných zdrojů zapálení (například: otevřený oheň, plynový spotřebič nebo elektrický ohřívač).



VÝSTRAHA

- NEPROPICHTUJTE ani nespalujte součásti pracující s chladivem.
- NEPOUŽÍVEJTE žádné čisticí prostředky nebo prostředky pro urychlení procesu odmrazování kromě těch, jež jsou doporučeny výrobcem.
- Uvědomte si, že chladivo v systému je bez zápachu.



**VÝSTRAHA**

Chladivo uvnitř této jednotky je mírně hořlavé, ale za normálních okolností NEUNIKÁ. Jestliže chladivo unikne do místnosti a dostane se do kontaktu s otevřeným plamenem hořáku, topením nebo vařičem, může to způsobit vznik požáru nebo nebezpečných plynů.

Vypněte všechna spalovací topidla, místnost vyvětrejte a obraťte se na prodejce, od kterého jste si koupili danou jednotku.

Jednotku NEPOUŽÍVEJTE, dokud servisní technik nepotvrdí, že byla dokončena oprava místa, kde došlo k úniku chladiva.

**VÝSTRAHA**

Odvzdušnění topidel nebo kolektorů. Před odvzdušněním topidel nebo kolektorů zkontrolujte, zda je na domovských stránkách uživatelského rozhraní zobrazeno  nebo .

- Pokud ne, můžete ihned zahájit proces odvzdušnění.
- Pokud ano, ujistěte se, že je místnost, kde chcete provádět odvzdušnění dostatečně větraná. **Důvod:** Může dojít k úniku chladiva do vodního okruhu a následně do místnosti, kde provádíte odvzdušnění topidel nebo kolektorů.

3 O systému

V závislosti na rozvržení vašeho systému může systém:

- Vyhřívat prostor
- Chladit prostor
- Ohřev teplé užitkové vody



INFORMACE

Chlazení je použitelné pouze v případě nainstalované konverzní soupravy (EKHVCONV*).



INFORMACE

Pokud je v hlavní zóně nainstalováno podlahové topení, pak může hlavní zóna v režimu chlazení zajišťovat pouze krátké ochlazení. Skutečné chlazení pak NENÍ povoleno.

3.1 Komponenty v typickém rozvržení systému

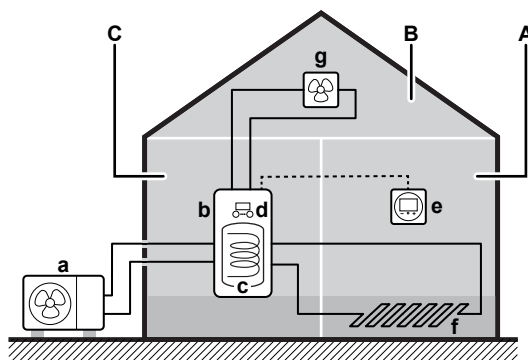

- A** Hlavní zóna. **Příklad:** Obývací pokoj.
- B** Doplňková zóna. **Příklad:** Ložnice.
- C** Technická místnost. **Příklad:** Garáž.
- a** Tepelné čerpadlo s venkovní jednotkou
- b** Tepelné čerpadlo s vnitřní jednotkou
- c** Nádrž na teplou užitkovou vodu (TUV)
- d** Uživatelské rozhraní vnitřní jednotky
- e** Samostatné lidské komfortní rozhraní (BRC1HHDA používané jako pokojový termostat)
- f** Podlahové topení
- g** Radiátory, konvektory tepelného čerpadla nebo jednotky s ventilátory





4 Stručný průvodce

4.1 Úroveň oprávnění uživatele

Množství informací, které můžete zjistit a upravit ve struktuře nabídky, závisí na úrovni oprávnění uživatele:

- **Uživatel:** Standardní režim
- **Pokročilý koncový uživatel:** Můžete zjistit a upravit více informací

Změna úrovně oprávnění uživatele

1	<p>Přejděte do [B]: Profil uživatele.</p> 	
2	<p>Zadejte příslušný kód pin pro úroveň oprávnění uživatele.</p> <ul style="list-style-type: none"> ▪ Procházejte seznamem číslic a změňte vybranou číslici. ▪ Posuňte kurzor zleva doprava. ▪ Potvrďte kód pin a pokračujte. 	<p>—</p>   

Kód pin uživatele

Kód pin **Uživatel** je **0000**.



Kód pin pokročilého uživatele

Kód pin **Pokročilý koncový uživatel** je **1234**. Nyní budou zobrazeny další položky nabídky pro daného uživatele.



4.2 Prostorové vytápění/chlazení

Zapnutí nebo vypnutí prostorového vytápění/chlazení

**POZNÁMKA**

Protimrazová ochrana místnosti. Dokonce i v případě, že vypnete režim vytápění/chlazení prostoru ([C.2]: Provoz > Prostorové vytápění/chlazení), zůstane protimrazová ochrana místnosti - pokud je aktivována - aktivní. Nicméně pro řízení teploty výstupní vody a řízení pomocí externího pokojového termostatu NENÍ zaručena ochrana.

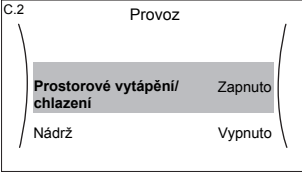
1	Přejděte na [C.2]: Provoz > Prostorové vytápění/chlazení. 	
2	Nastavte provoz na Zapnuto nebo Vypnuto .	



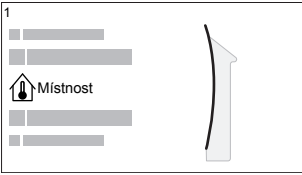
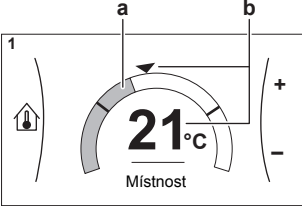

Chcete-li změnit požadovanou pokojovou teplotu

Během ovládání pokojové teploty můžete použít obrazovku nastavení pokojové teploty ke zjištění a úpravě požadované pokojové teploty.

1	Přejděte na [1]: Místnost. 	
2	Změňte požadovanou pokojovou teplotu.  a Aktuální pokojová teplota b Požadovaná pokojová teplota	

Chcete-li změnit požadovanou teplotu výstupní vody

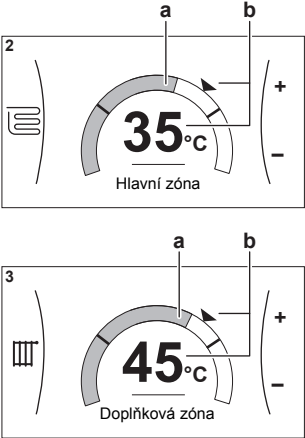
Můžete použít obrazovku nastavení teploty výstupní vody ke zjištění a upravení požadované teploty výstupní vody.

1	Přejděte na [2]: Hlavní zóna nebo [3]: Doplnková zóna. 	
2	Nastavte požadovanou teplotu výstupní vody.  a Aktuální teplota výstupní vody b Požadovaná teplota výstupní vody	

Chcete-li změnit křivku dle počasí pro zóny prostorového vytápění/chlazení

1 Přejděte na příslušnou zónu:

Zóna	Přejděte na...
Hlavní zóna - topení	[2.5] Hlavní zóna > Křivka topení dle počasí
Hlavní zóna - chlazení	[2.6] Hlavní zóna > Křivka chlazení dle počasí
Doplňková zóna - topení	[3.5] Doplňková zóna > Křivka topení dle počasí
Doplňková zóna - chlazení	[3.6] Doplňková zóna > Křivka chlazení dle počasí

2 Změňte křivku dle počasí.

Existují 2 typy křivek dle počasí: **křivka se sklonem a trvalou odchylkou** (výchozí), a **2bodová křivka**. Pokud je zapotřebí, můžete změnit typ v [2.E] Hlavní zóna > Typ křivky dle počasí. Způsob nastavení křivky závisí na typu.

Křivka se sklonem a trvalou odchylkou

Sklon. Pokud dojde ke změně sklonu, nová upřednostňovaná teplota na X1 bude nerovnoměrně vyšší, než upřednostňovaná teplota na X2.

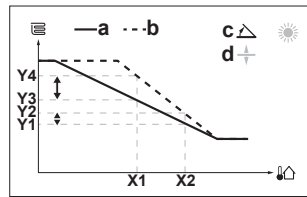

Trvalá odchylka. Pokud dojde ke změně trvalé odchylky, nová upřednostňovaná teplota na X1 bude rovnoměrně vyšší, jako upřednostňovaná teplota na X2.

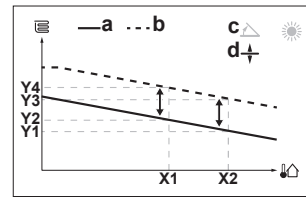

- X1, X2** Venkovní teplota prostředí
Y1~Y4 Požadovaná teplota výstupní vody
a Křivka dle počasí před změnami
b Křivka dle počasí po změnách
c Sklon
d Trvalá odchylka

Možné činnosti na této obrazovce

	Vyberte sklon nebo trvalou odchylku.
	Zvyšte nebo snižte sklon/trvalou odchylku.
	Pokud je vybrán sklon: nastavte sklon a přejděte na trvalou odchylku. Pokud je vybrána trvalá odchylka: nastavte trvalou odchylku.
	Potvrďte změny a vraťte se do dílčí nabídky.

2bodová křivka

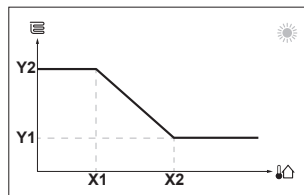

- X1, X2** Venkovní teplota prostředí
Y1, Y2 Požadovaná teplota výstupní vody

Možné činnosti na této obrazovce

	Procházejte teplotami.
	Změňte teplotu.
	Přejděte k další teplotě.
	Potvrďte změny a pokračujte.

Více informací

Další informace viz také:

- "5.4 Zapnutí a vypnutí provozu" [▶ 24]
- "5.6 Ovládání prostorového vytápění/chlazení" [▶ 26]
- "5.8 Přednastavené hodnoty a plány" [▶ 34]
- "5.9 Křivka dle počasí" [▶ 45]

4.3 Teplá užitková voda

Zapnutí nebo vypnutí ohřevu nádrže



POZNÁMKA

Dezinfekční režim. I když vypnete ohřev nádrže ([C.3]: Provoz > Nádrž), dezinfekční režim zůstane aktivní. Pokud jej však vypnete v okamžiku, kdy probíhá dezinfekce, dojde k chybě AH.

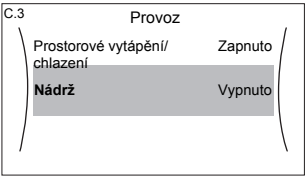
<p>1</p>	<p>Přejděte na [C.3]: Provoz > Nádrž.</p> 	
<p>2</p>	<p>Nastavte provoz na Zapnuto nebo Vypnuto.</p>	

Změna nastavené teploty v nádrži

V režimu **Pouze opětovný ohřev** můžete použít obrazovku nastavení teploty nádrže ke zjištění a nastavení teploty teplé užitkové vody.

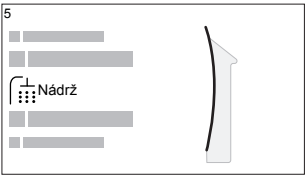
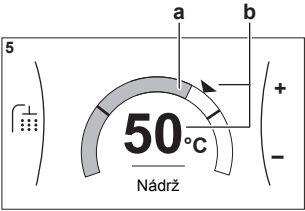
<p>1</p>	<p>Přejděte na [5]: Nádrž.</p> 	
<p>2</p>	<p>Nastavte teplotu teplé užitkové vody.</p>  <p>a Aktuální teplota teplé užitkové vody b Požadovaná teplota teplé užitkové vody</p>	

V ostatních režimech můžete pouze zobrazit obrazovku nastavení teploty, avšak teplotu nemůžete upravovat. Můžete místo toho upravit nastavení pro **Komfortní nastavená teplota** [5.2], **Eko nastavená teplota** [5.3] a **Nastavená teplota opětovného ohřevu** [5.4].

Více informací

Další informace viz také:

- "5.4 Zapnutí a vypnutí provozu" [▶ 24]
- "5.7 Ovládání teplé užitkové vody" [▶ 30]
- "5.8 Přednastavené hodnoty a plány" [▶ 34]

5 Provoz



INFORMACE

Chlazení je použitelné pouze v případě nainstalované konverzní soupravy (EKHVCONV*).

5.1 Uživatelské rozhraní: přehled

Uživatelské rozhraní obsahuje následující součásti:

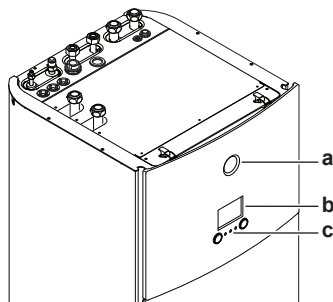

- a Ukazatel stavu
- b LCD obrazovka
- c Otočné ovladače a tlačítka

Ukazatel stavu

LED kontrolky ukazatele stavu se rozsvítí nebo blikají a znázorňují provozní režim jednotky.

LED	Režim	Popis
Blikající modrá	Pohotovostní režim	Jednotka není v provozu.
Svítící modrá	Provoz	Jednotka je v provozu.
Blikající červená	Porucha	Došlo k poruše. Podrobnější informace viz " 8.1 Chcete-li zobrazit text nápovědy v případě poruchy " [▶ 57].

LCD obrazovka

LCD obrazovka má funkci spánku. Po 15 minutách nečinnosti obrazovka ztmavne. Stisknutím jakéhokoliv tlačítka nebo otočením ovladače se displej probudí.

Otočné ovladače a tlačítka

Otočné ovladače a tlačítka můžete použít:

- K procházení obrazovkami, nabídkami a nastaveními LCD obrazovky
- K nastavení hodnot

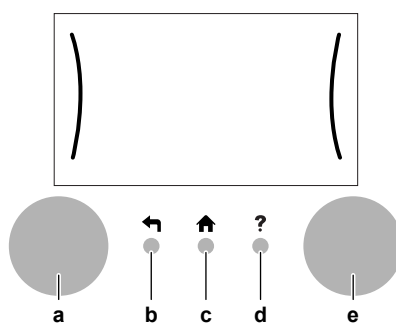

Položka		Popis
a	Levý otočný ovladač	<p>Během použití levého otočného ovladače se na levé straně displeje na LCD zobrazuje oblouk.</p> <ul style="list-style-type: none"> ☺⋯○: Otočte, poté stiskněte levý otočný ovladač. Procházejte strukturou nabídky. ☺⋯○: Otočte levým otočným ovladačem. Vyberte položku nabídky. ☺⋯○: Stiskněte levý otočný ovladač. Potvrďte výběr nebo přejděte do dílčí nabídky.
b	Tlačítko Zpět	⬅: Stiskněte k přechodu o 1 krok zpět ve struktuře nabídky.
c	Tlačítko Domů	🏠: Stiskněte k přechodu na výchozí (domovskou) obrazovku.
d	Tlačítko Náповěda	?: Stiskněte pro zobrazení textu nápovědy související s aktuální stránkou (pokud je k dispozici).
e	Pravý otočný ovladač	<p>Během použití pravého otočného ovladače se na pravé straně displeje na LCD zobrazuje oblouk.</p> <ul style="list-style-type: none"> ○⋯☺: Otočte, poté stiskněte pravý otočný ovladač. Změňte hodnotu nebo nastavení, zobrazené na pravé straně obrazovky. ○⋯☺: Otočte pravým otočným ovladačem. Procházejte možnými hodnotami a nastaveními. ○⋯☺: Stiskněte pravý otočný ovladač. Potvrďte výběr a přejděte k další položce nabídky.

5.2 Struktura nabídky: přehled nastavení uživatele

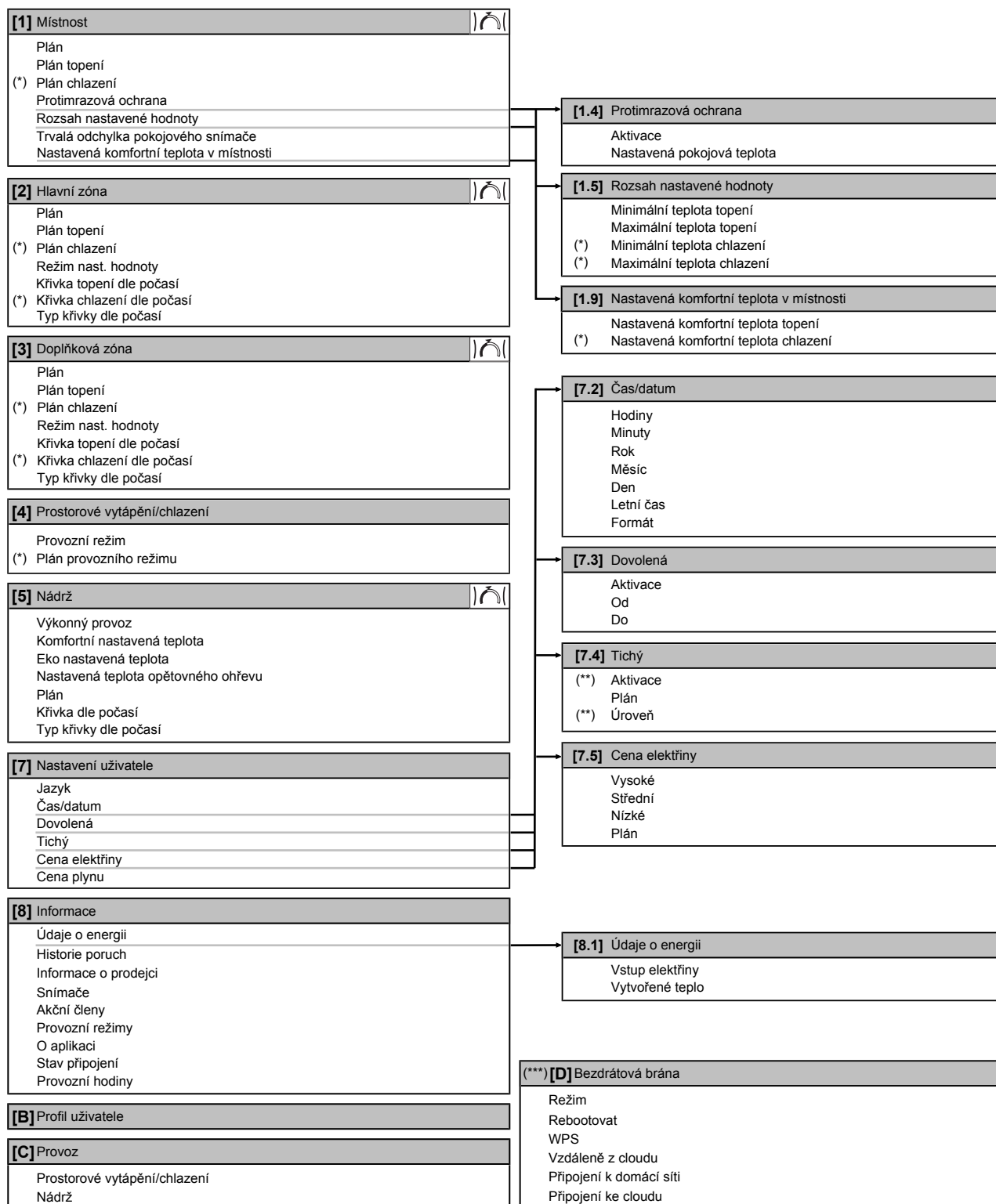

Obrazovka nastavení

(*) Platí pouze pokud je nainstalován EKHVCONV*

(**) Přístupné pouze pro technika

(***) Platí pouze pokud je nainstalováno WLAN



INFORMACE

V závislosti na zvolených nastaveních technika a typu jednotky budou nastavení zobrazena nebo skryta.

5.3 Možné obrazovky: Přehled

Následující obrazovky jsou nejběžnější:

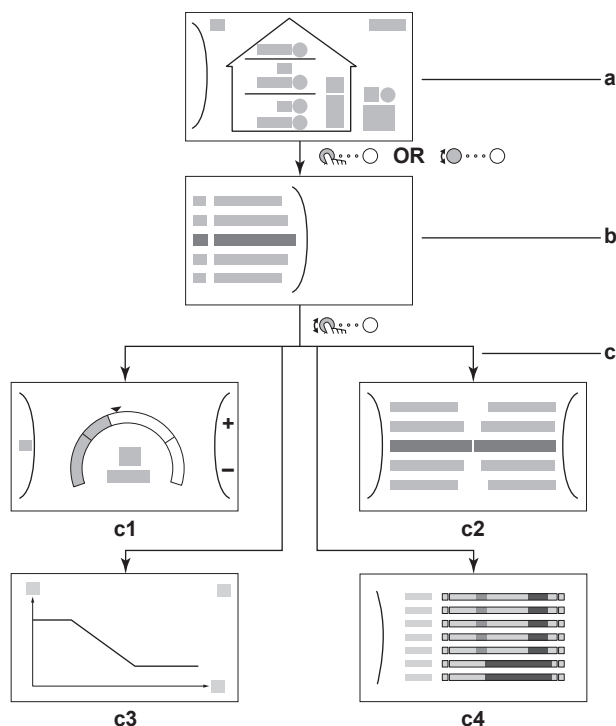







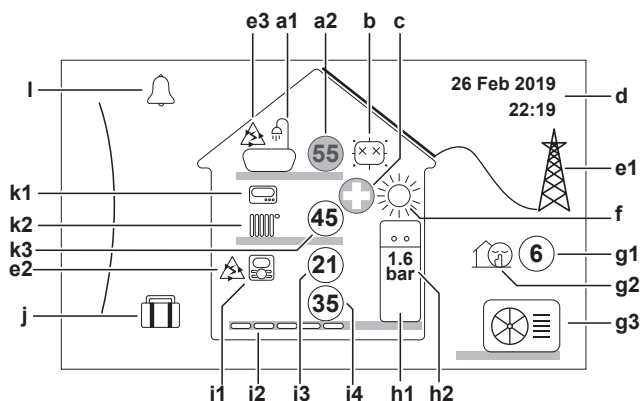











- a** Domovská obrazovka
- b** Hlavní nabídka
- c** Obrazovky nižší úrovně:
 - c1:** Obrazovka nastavení
 - c2:** Podrobná obrazovka s hodnotami
 - c3:** Obrazovka s křivkou ovládní dle počasí
 - c4:** Obrazovka s plánem















5.3.1 Domovská obrazovka

Stisknutím tlačítka  se vrátíte na domovskou obrazovku. Uvidíte přehled konfigurace jednotky a pokojové teploty a nastavené teploty. Na domovské obrazovce jsou zobrazeny pouze symboly související s vaší konfigurací.



Možné činnosti na této obrazovce	
	Procházejte seznamem hlavní nabídky.
	Přejděte na obrazovku hlavní nabídky.
?	Aktivujte/deaktivujte záložky.

Položka	Popis	
a	Teplá užitková voda	
	a1	 Teplá užitková voda
	a2	 Změřená teplota v nádrži ^(a)
b	Dezinfekce / Výkonný	
		Aktivní dezinfekční režim
		Aktivní výkonný provoz
c	Nouzový režim	
		Tepelné čerpadlo má poruchu a systém je v režimu Nouzový nebo je tepelné čerpadlo nuceně vypnuto.
d	Aktuální datum a čas	
e	Smart energy	
	e1	 Smart energy je k dispozici prostřednictvím solárních panelů nebo chytré sítě.
	e2	 Smart energy se v současné době používá pro prostorové vytápění.
	e3	 Smart energy se v současné době používá pro ohřev teplé užitkové vody.
f	Prostorový provozní režim	
		Chlazení
		Topení
g	Venkovní / tichý režim	
	g1	 Změřená venkovní teplota ^(a)
	g2	 Aktivní tichý režim
	g3	 Venkovní jednotka
h	Vnitřní jednotka / Nádrž na teplou užitkovou vodu	
	h1	 Vnitřní podlahová jednotka s integrovanou nádrží
		 Nástěnná vnitřní jednotka
		 Nástěnná vnitřní jednotka se samostatnou nádrží
	h2	 1.6 bar Tlak vody

Položka	Popis
i	Hlavní zóna
i1	Typ instalovaného pokojového termostatu:
	Provozní režim jednotky je vybrán na základě teploty okolí samostatného lidského komfortního rozhraní (BRC1HHDA použitého jako pokojový termostat).
	Provozní režim jednotky je vybrán na základě externího pokojového termostatu (drátového nebo bezdrátového).
—	Žádný nainstalovaný nebo nastavený pokojový termostat. Provozní režim jednotky je zvolen na základě teploty výstupní vody bez ohledu na skutečnou pokojovou teplotu a/nebo požadavek na vytápění místnosti.
i2	Instalovaný typ topidla:
	Podlahové topení
	Jednotka s ventilátory
	Radiátor
i3	 Změřená pokojová teplota ^(a)
i4	 Nastavená teplota výstupní vody ^(a)
j	Režim dovolená
	Aktivní režim dovolená
k	Doplňková zóna
k1	Typ instalovaného pokojového termostatu:
	Provozní režim jednotky je vybrán na základě externího pokojového termostatu (drátového nebo bezdrátového).
—	Žádný nainstalovaný nebo nastavený pokojový termostat. Provozní režim jednotky je zvolen na základě teploty výstupní vody bez ohledu na skutečnou pokojovou teplotu a/nebo požadavek na vytápění místnosti.
k2	Instalovaný typ topidla:
	Podlahové topení
	Jednotka s ventilátory
	Radiátor
k3	 Nastavená teplota výstupní vody ^(a)
l	Porucha
	Došlo k poruše.
	Podrobnější informace viz " 8.1 Chcete-li zobrazit text nápovědy v případě poruchy " [▶ 57].

^(a) Pokud odpovídající provoz (například prostorové vytápění) není aktivní, je kroužek šedý.

5.3.2 Hlavní nabídka

Začněte na domovské obrazovce a stiskněte (🔍) nebo otočte (🔄) levým otočným ovladačem pro otevření obrazovky hlavní nabídky. V hlavní nabídce můžete získat přístup k různým obrazovkám pro nastavení teploty a dílčím nabídkám.

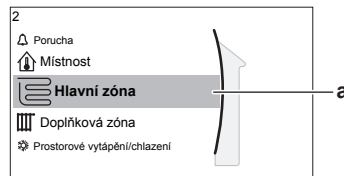

a Vybraná dílčí nabídka

Možné činnosti na této obrazovce	
🔍	Procházejte seznamem.
🔄	Vstupte do dílčí nabídky.
?	Aktivujte/deaktivujte záložky.

Dílčí nabídka	Popis
[0] 🛎 nebo ⚠ Porucha	Omezení: Zobrazí se pouze pokud dojde k poruše. Podrobnější informace viz " 8.1 Chcete-li zobrazit text nápovědy v případě poruchy " [▶ 57].
[1] 🏠 Místnost	Omezení: Zobrazí se pouze pokud vnitřní jednotku ovládá lidské komfortní rozhraní (BRC1HHDA používané jako pokojový termostat). Nastavte pokojovou teplotu.
[2] 📏 Hlavní zóna	Zobrazí příslušný symbol pro typ topného zařízení ve vaší hlavní zóně. Nastavte výstupní teplotu vody hlavní zóny.
[3] 📏 Doplňková zóna	Omezení: Zobrazí se pouze pokud existují dvě zóny teploty výstupní vody. Zobrazí příslušný symbol pro typ topného zařízení ve vaší doplňkové zóně. Nastavte výstupní teplotu vody doplňkové zóny (pokud existuje).
[4] ☀ Prostorové vytápění/chlazení	Zobrazí příslušný symbol vaší jednotky. Přejděte do režimu topení nebo chlazení. U modelů pouze s topením nemůžete režim měnit.
[5] 🚿 Nádrž	Nastavte maximální teplotu v nádrži na teplotu užitkovou vodu.
[7] ⚙ Nastavení uživatele	Poskytuje přístup k nastavením uživatele, například režimu dovolené a tichého režimu.
[8] ⓘ Informace	Zobrazuje údaje a informace o vnitřní jednotce.

Dílní nabídka		Popis
[9]	Nastavení technika	Omezení: Pouze pro technika. Poskytuje přístup k pokročilým nastavením.
[A]	Uvedení do provozu	Omezení: Pouze pro technika. Provádí zkoušky a údržbu.
[B]	Profil uživatele	Změňte aktivní profil uživatele.
[C]	Provoz	Zapněte nebo vypněte funkci topení/chlazení a ohřev teplé užitkové vody.
[D]	Bezdrátová brána	Omezení: Zobrazí se pouze pokud je nainstalována bezdrátová síť LAN (WLAN). Obsahuje nastavení potřebná ke konfiguraci aplikace Daikin Residential Controller.

5.3.3 Obrazovka nastavení

Obrazovka nastavení se zobrazuje u obrazovek popisujících součásti systému, které vyžadují nastavení teploty/hodnoty.

Příklady

[1] Obrazovka pokojové teploty

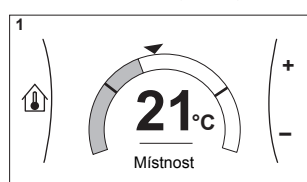

[2] Obrazovka hlavní zóny

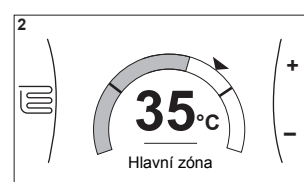

[3] Obrazovka doplňkové zóny

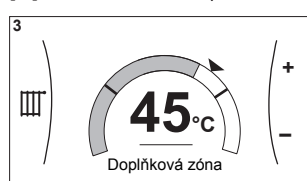

[5] Obrazovka teplota v nádrži

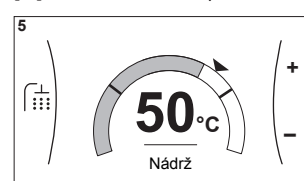

Vysvětlení

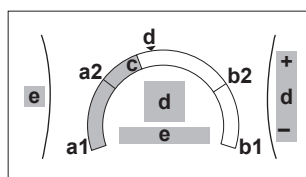

Možné činnosti na této obrazovce	
	Procházejte seznamem dílní nabídky.
	Přejděte do dílní nabídky.
	Upravte a automaticky použijte požadovanou teplotu.

Položka	Popis	
Minimální teplotní limit	a1	Pevně daný jednotkou
	a2	Omezeno technikem

Položka	Popis	
Maximální teplotní limit	b1	Pevně daný jednotkou
	b2	Omezeno technikem
Aktuální teplota	c	Změřená jednotkou
Požadovaná teplota	d	Pomocí pravého otočného ovladače snižte/zvyšte teplotu.
Dílič nabídka	e	Otočte nebo stiskněte levý otočný ovladač pro přechod do dílič nabídky.

5.3.4 Podrobná obrazovka s hodnotami

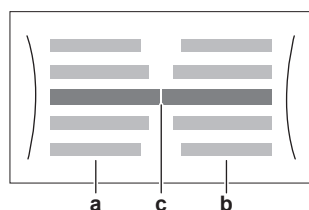

Příklad:

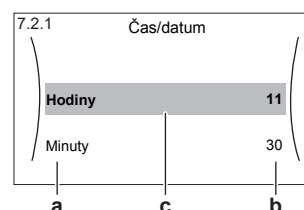

- a** Nastavení
- b** Hodnoty
- c** Vybrané nastavení a hodnota

Možné činnosti na této obrazovce	
	Procházejte seznamem nastavení.
	Změňte hodnotu.
	Přejděte k dalšímu nastavení.
	Potvrďte změny a pokračujte.

5.4 Zapnutí a vypnutí provozu

5.4.1 Vizuální indikace

Některé funkce jednotky lze zapnout a vypnout samostatně. Pokud je funkce vypnuta, odpovídající ikona teploty na domovské obrazovce bude zobrazena šedou barvou.

Provoz prostorového vytápění/chlazení

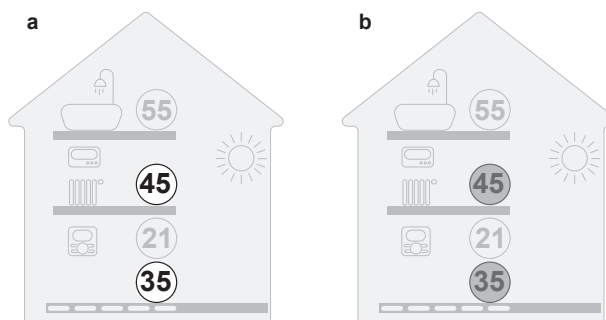

- a** Prostorové vytápění/chlazení zapnuto
- b** Prostorové vytápění/chlazení vypnuto

Provoz ohřevu nádrže

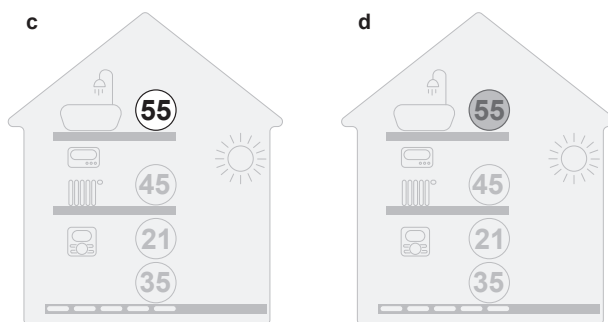

- c** Ohřev nádrže zapnut
d Ohřev nádrže vypnut



5.4.2 Zapnutí nebo vypnutí

Provoz prostorového vytápění/chlazení

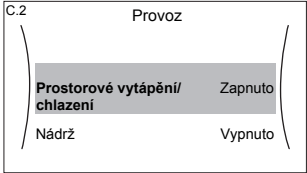

POZNÁMKA

Protimrazová ochrana místnosti. Dokonce i v případě, že vypnete režim vytápění/chlazení prostoru ([C.2]: Provoz > Prostorové vytápění/chlazení), zůstane protimrazová ochrana místnosti - pokud je aktivována - aktivní. Nicméně pro řízení teploty výstupní vody a řízení pomocí externího pokojového termostatu NENÍ zaručena ochrana.



1	Přejděte na [C.2]: Provoz > Prostorové vytápění/chlazení. 	
2	Nastavte provoz na Zapnuto nebo Vypnuto .	

Provoz ohřevu nádrže

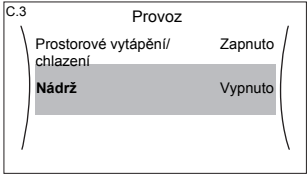

POZNÁMKA

Dezinfekční režim. I když vypnete ohřev nádrže ([C.3]: Provoz > Nádrž), dezinfekční režim zůstane aktivní. Pokud jej však vypnete v okamžiku, kdy probíhá dezinfekce, dojde k chybě AH.

1	Přejděte na [C.3]: Provoz > Nádrž. 	
2	Nastavte provoz na Zapnuto nebo Vypnuto .	

5.5 Zjištění informací

Chcete-li zjistit informace

1	Přejděte na [8]: Informace .	
----------	-------------------------------------	---

Možné informace, které lze zjistit

V nabídce...	Můžete zjistit...
[8.1] Údaje o energii	Vyrobená energie, spotřebovaná elektřina a spotřebovaný plyn
[8.2] Historie poruch	Historie poruch
[8.3] Informace o prodejci	Kontakt/číslo helpdesku
[8.4] Snímače	Pokojová teplota, venkovní teplota, teplota vystupující vody, ...
[8.5] Akční členy	Stav/režim každého akčního členu Příklad: Čerpadlo zapnuto/vypnuto
[8.6] Provozní režimy	Aktuální provozní režim Příklad: Režim odmrazování/zpětného toku oleje
[8.7] O aplikaci	Informace o verzi systému
[8.8] Stav připojení	Informace o stavu připojení jednotky, pokojového termostatu a WLAN.
[8.9] Provozní hodiny	Provozní hodiny konkrétních součástí systému

5.6 Ovládání prostorového vytápění/chlazení

5.6.1 O ovládání prostorového vytápění/chlazení

Ovládání prostorového vytápění/chlazení se typicky skládá z následujících kroků:

- 1 Nastavení prostorového provozního režimu
- 2 Ovládání teploty

V závislosti na rozvržení systému a provozním nastavení můžete používat různé způsoby ovládání teploty:

- Ovládání pomocí pokojového termostatu
- Ovládání teploty výstupní vody
- Ovládání pomocí externího pokojového termostatu



5.6.2 Nastavení prostorového provozního režimu

O prostorových provozních režimech

Vaše jednotka je model pouze s topením. Systém může prostor vytápět, ale NE chladit.

Pokud je však nainstalována souprava EKHVCONV*, systém může zajistit prostorové chlazení a musíte systému říci, jaký provozní režim použít: vytápění nebo chlazení.

Chcete-li zjistit, zda je nainstalován model tepelného čerpadla s topením/ chlazením

1	Přejděte na [4]: Prostorové vytápění/chlazení.	
2	Zkontrolujte, zda je uveden parametr [4.1] Provozní režim a je možné jej upravit. Pokud ano, je nainstalováno tepelné čerpadlo s topením/chlazením.	

Abyste systému řekli, jaký prostorový provoz má použít, můžete provést následující kroky:

Můžete...	Umístění
Zkontrolujte, jaký režim prostorového provozu je aktuálně používán.	Domovská obrazovka
Nastavte prostorový provozní režim trvale.	Hlavní nabídka
Omezte automatické přepínání podle měsíčního plánu.	

Chcete-li zkontrolovat, jaký režim prostorového provozu je aktuálně používán



Režimu prostorového provozu je zobrazen na domovské obrazovce:

- Pokud je jednotka v režimu vytápění, je zobrazena ikona ☀.
- Pokud je jednotka v režimu chlazení, je zobrazena ikona ❄.

Stavový indikátor znázorňuje, zda je jednotka aktuálně v provozu:





- Pokud jednotka není v provozu, stavový indikátor bude blikat modře s intervalem impulzu přibližně 5 sekund.
- V době, kdy je jednotka v provozu, bude stavový indikátor svítit modře nepřerušovaně.

Chcete-li nastavit prostorový provozní režim

1	Přejděte na [4.1]: Prostorové vytápění/chlazení > Provozní režim	
2	Vyberte některou z následujících možností: <ul style="list-style-type: none"> ▪ Topení: Pouze režim topení ▪ Chlaz.: Pouze režim chlazení ▪ Automaticky: Provozní režim se automaticky přepíná mezi topením a chlazením podle venkovní teploty. Omezeno za měsíc podle Plán provozního režimu [4.2]. 	

Chcete-li omezit automatické přepínání dle měsíčního plánu

Podmínky: Nastavte režim prostorového provozu na **Automaticky**.

1	Přejděte na [4.2]: Prostorové vytápění/chlazení > Plán provozního režimu.	
2	Zvolte měsíc.	
3	U každého měsíce vyberte možnost: <ul style="list-style-type: none"> ▪ Reverzibilní: Není omezeno ▪ Pouze topení: Omezeno ▪ Pouze chlazení: Omezeno 	
4	Potvrďte změny.	

Příklad: Omezení přepínání

Kdy	Omezení
Během chladné sezóny. Příklad: říjen, listopad, prosinec, leden, únor a březen.	Pouze topení
Během teplé sezóny. Příklad: červen, červenec a srpen.	Pouze chlazení
Mezidobí. Příklad: duben, květen a září.	Reverzibilní

5.6.3 Způsob zjištění, jaké ovládání teploty používáte

Chcete-li zjistit, jaké ovládání teploty používáte (metoda 1)

Zkontrolujte tabulku provozních (instalačních) nastavení vyplněnou instalačním technikem.

Chcete-li zjistit, jaké řízení (ovládání) teploty používáte (metoda 2)

Na domovské obrazovce můžete zjistit, jaké řízení teploty používáte.

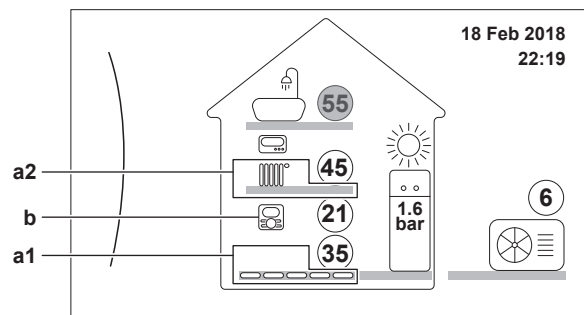





- a1** Topidlo v hlavní zóně (na tomto příkladu Podlahové topení)
- a2** Topidlo v doplňkové zóně (na tomto příkladu Radiátor). Pokud není zobrazena žádná ikona, není zde žádná doplňková zóna.
- b** Typ pokojového termostatu hlavní zóny:

Jestliže b=...	Pak je ovládání teploty...	
	Hlavní zóna	Doplňková zóna (pokud taková existuje)
	Ovládání pomocí pokojového termostatu	Ovládání pomocí externího pokojového termostatu
	Ovládání pomocí externího pokojového termostatu	
Žádná ikona	Ovládání teploty výstupní vody	Ovládání teploty výstupní vody

5.6.4 Chcete-li změnit požadovanou pokojovou teplotu

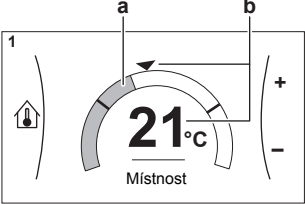
Během ovládání pokojové teploty můžete použít obrazovku nastavení pokojové teploty ke zjištění a úpravě požadované pokojové teploty.



1	Přejděte na [1]: Místnost . 	
2	Změňte požadovanou pokojovou teplotu.  a Aktuální pokojová teplota b Požadovaná pokojová teplota	

Jestliže je plánování spuštěno po změně požadované pokojové teploty

- Teplota zůstane stejná, pokud není naplánovaná žádná činnost.
- Požadovaná pokojová teplota se vrátí na naplánovanou hodnotu kdykoliv dojde k naplánované činnosti.

Naplánovanému chování se můžete vyhnout (dočasným) vypnutím plánu.

Chcete-li vypnout plán pokojové teploty

1	Přejděte na [1.1]: Místnost > Plán .	
2	Vyberte Ne .	



5.6.5 Chcete-li změnit požadovanou teplotu výstupní vody



INFORMACE

Výstupní voda je voda, která je směřována do emitorů tepla. Požadovaná teplota výstupní vody je nastavena instalačním technikem dle typu emitorů tepla. Nastavení teploty výstupní vody upravujte pouze v případě problémů.

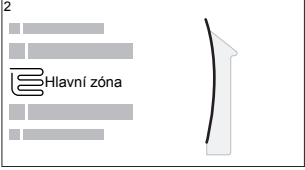
Můžete použít obrazovku nastavení teploty výstupní vody ke zjištění a upravení požadované teploty výstupní vody.

1	Přejděte na [2]: Hlavní zóna nebo [3]: Doplňková zóna .  	
---	---	---

2	Nastavte požadovanou teplotu výstupní vody.	○●●●○
<p>a Aktuální teplota výstupní vody</p> <p>b Požadovaná teplota výstupní vody</p>		

Jestliže je plánování spuštěno po změně požadované teploty výstupní vody

- Teplota zůstane stejná, pokud není naplánovaná žádná činnost.
- Požadovaná teplota výstupní vody se vrátí na naplánovanou hodnotu kdykoliv dojde k naplánované činnosti.

Naplánovanému chování se můžete vyhnout (dočasným) vypnutím plánu.

Chcete-li vypnout plán teploty výstupní vody

1	Přejděte na některý z následujících parametrů: <ul style="list-style-type: none"> ▪ [2.1]: Hlavní zóna > Plán ▪ [3.1]: Doplňková zóna > Plán 	🔊●●●○
2	Vyberte Ne.	🔊●●●○

Chcete-li pro teplotu výstupní vody zapnout provoz dle počasí

Viz "5.9.4 Použití křivek dle počasí" [▶ 48].

5.7 Ovládání teplé užitkové vody

5.7.1 Ovládání teplé užitkové vody

V závislosti na režimu nádrže TUV (provozní nastavení) můžete používat různé způsoby ovládání teploty teplé užitkové vody:

- Pouze opětovný ohřev
- Plánovaný + opětovný ohřev
- Pouze plánovaný

**INFORMACE**

V případě vytvoření chybového kódu AH a za předpokladu, že nedošlo k přerušení funkce dezinfekce v důsledku nadměrné spotřeby teplé užitkové vody, doporučuje se provést následující kroky:

- Pokud je vybrán režim **Pouze opětovný ohřev** nebo **Plánovaný + opětovný ohřev** doporučuje se naprogramovat spuštění funkce dezinfekce alespoň o 4 hodiny později, než byl naposledy očekáván velký odběr teplé vody. Toto spuštění je možné nastavit pomocí parametrů nastavovaných technikem (funkce dezinfekce).
- Pokud je zvolen režim **Pouze plánovaný** doporučuje se naprogramovat **Eko provoz** 3 hodiny před plánovaným spuštěním dezinfekční funkce, aby se nádrž předehřála.

Je-li pro nádrž použit režim provozu dle počasí, teplota vody se stanoví automaticky podle venkovní teploty. Další informace, viz "5.9 Křivka dle počasí" [▶ 45].

Chcete-li zjistit, jaký režim ohřevu teplé užitkové vody používáte (metoda 1)

Zkontrolujte tabulku provozních (instalačních) nastavení vyplněnou instalačním technikem.

Chcete-li zjistit, jaký režim ohřevu teplé užitkové vody používáte (metoda 2)

1	Přejděte na [5]: Nádrž .	
2	Zkontrolujte, které položky jsou zobrazeny: [5.1] Výkonný provoz [5.2] Komfortní nastavená teplota [5.3] Eko nastavená teplota [5.4] Nastavená teplota opětovného ohřevu [5.5] Plán	

Jestliže je zobrazena...	Režim nádrže na TUV =...
Pouze [5.1] Výkonný provoz	Pouze opětovný ohřev
Jsou zobrazeny všechny položky kromě [5.4] Nastavená teplota opětovného ohřevu	Pouze plánovaný
Jsou zobrazeny všechny položky včetně [5.4] Nastavená teplota opětovného ohřevu	Plánovaný + opětovný ohřev

5.7.2 Režim opětovného ohřevu

V režimu opětovného ohřevu se nádrž na TUV nepřetržitě ohřívá na teplotu zobrazenou na domovské stránce (například 50°C), pokud teplota klesne pod určitou hodnotu.

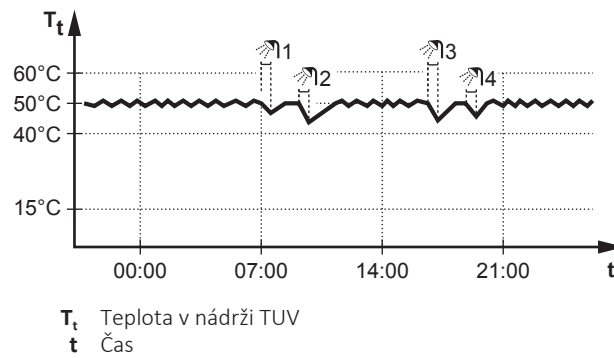

INFORMACE

Pokud je nastaven režim opětovného ohřevu nádrže TUV, je riziko nedostatku výkonu a problémů s komfortem významné. V případě častého spouštění ohřevu je funkce prostorového vytápění/chlazení pravidelně přerušována.

5.7.3 Plánovaný režim

V plánovaném režimu nádrž na TUV ohřívá teplou vodu podle plánu. Nejlepším časem pro povolení ohřevu teplé vody nádrže je v noci, protože požadavek na prostorové vytápění je nižší.

Příklad:

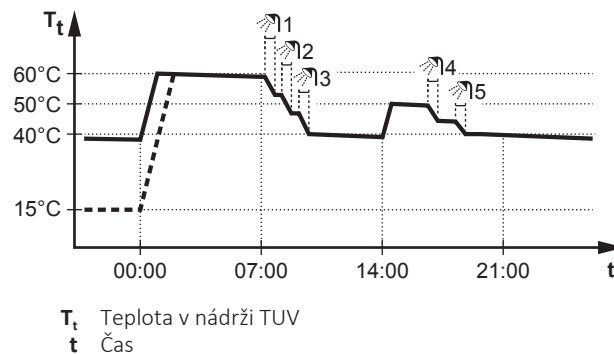

- Zpočátku je teplota v nádrži na TUV stejná jako teplota v místním rozvodu vstupující do nádrže na TUV (příklad: **15°C**).
- Nádrž na TUV je naprogramovaná, aby v čase 00:00 začala zahřívát vodu na přednastavenou hodnotu (příklad: **Komfort = 60°C**).
- Během rána spotřebujete teplou vodu a teplota v nádrži na TUV poklesne.
- Nádrž na TUV je naprogramovaná, aby v čase 14:00 začala zahřívát vodu na přednastavenou hodnotu (příklad: **Eko = 50°C**). Teplá voda je opět k dispozici.
- Během odpoledne a večera spotřebujete teplou vodu a teplota v nádrži na TUV znovu poklesne.
- V čase 00:00 dalšího dne se cyklus opakuje.

5.7.4 Plánovaný + opětovný ohřev



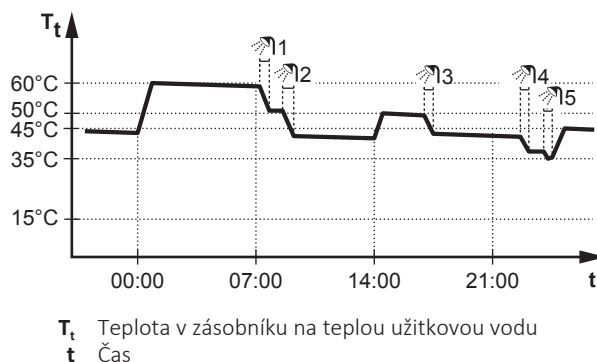

V plánovaném režimu + režimu opětovného ohřevu je nastavení teploty teplé užitkové vody stejné jako u plánovaného režimu. Pokud však teplota v nádrži na TUV poklesne pod přednastavenou hodnotu (= teplota opětovného ohřevu - hodnota hystereze; například: 35°C), začne nádrž na TUV ohřívát vodu, dokud nedosáhne nastavené teploty opětovného ohřevu (například 45°C). Tím se zajistí, že vždy bude k dispozici minimální množství teplé vody.

Příklad:

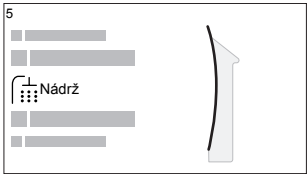

5.7.5 Změna teploty teplé užitkové vody

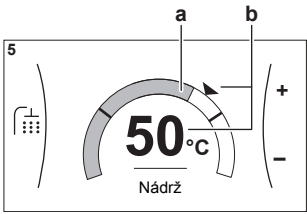
V režimu **Pouze opětovný ohřev** můžete použít obrazovku nastavení teploty nádrže ke zjištění a nastavení teploty teplé užitkové vody.

1	Přejděte na [5]: Nádrž. 	
2	Nastavte teplotu teplé užitkové vody.  <p> a Aktuální teplota teplé užitkové vody b Požadovaná teplota teplé užitkové vody </p>	

V ostatních režimech můžete pouze zobrazit obrazovku nastavení teploty, avšak teplotu nemůžete upravovat. Můžete místo toho upravit nastavení pro **Komfortní nastavená teplota** [5.2], **Eko nastavená teplota** [5.3] a **Nastavená teplota opětovného ohřevu** [5.4].

Je-li pro nádrž použit režim provozu dle počasí, teplota vody se stanoví automaticky podle venkovní teploty. Další informace, viz "[5.9 Křivka dle počasí](#)" [▶ 45].

5.7.6 Použití funkce výkonného ohřevu TUV

Informace o výkonném provozu

Výkonný provoz umožňuje ohřev teplé užitkové vody pomocí záložního ohřívače. Použijte tento režim ve dnech, kdy je zapotřebí více teplé vody než obvykle.

Chcete-li zkontrolovat, zda je aktivní režim výkonného provozu

Pokud je na domovské stránce zobrazen , je aktivní režim výkonného provozu.

Aktivujte nebo deaktivujte **Výkonný provoz** následovně:

1	Přejděte na [5.1]: Nádrž > Výkonný provoz	
----------	---	---

2	Zapněte nebo vypněte výkonný provoz (Vypnuto nebo Zapnuto).	
----------	---	---

Příklad použití: Potřebujete okamžitě více teplé vody

Pokud jste v následující situaci:

- Už jste spotřebovali většinu své teplé užitkové vody.
- Nemůžete čekat na další plánovanou činnost k ohřevu nádrže na teplou užitkovou vodu.

V takovém případě můžete aktivovat výkonný provoz. Nádrž na teplou užitkovou vodu spustí ohřev vody na **Komfort** teplotu.



INFORMACE

Pokud je aktivní režim výkonného provozu, hrozí velké riziko nedostatku výkonu pro prostorové vytápění/chlazení a komfort. V případě častého využívání teplé užitkové vody bude docházet k častým a delším přerušům prostorového vytápění/chlazení.

5.8 Přednastavené hodnoty a plány

5.8.1 Použití přednastavených hodnot

O přednastavených hodnotách

U některých nastavení v systému můžete předem definovat přednastavené hodnoty. Tyto hodnoty musíte nastavit pouze jednou, když opětovně používáte hodnoty na jiných obrazovkách, například na obrazovce plánování. Pokud chcete později hodnotu změnit, můžete tak učinit z jednoho místa.

Možné přednastavené hodnoty

Můžete nastavit následující přednastavené hodnoty definované uživatelem:

Přednastavená hodnota		Kde je použita
Teploty v nádrži v části [5] Nádrž Omezení: Platí, pouze pokud je k dispozici nádrž na TUV.	[5.2] Komfortní nastavená teplota	Můžete použít tyto přednastavené hodnoty v [5.5] Plán (obrazovka týdenního plánu pro nádrž na TUV), pokud je vybrán některý z následujících režimů nádrže na TUV: <ul style="list-style-type: none"> ▪ Pouze plánovaný ▪ Plánovaný + opětovný ohřev
	[5.3] Eko nastavená teplota	
	[5.4] Nastavená teplota opětovného ohřevu	Software použije tuto přednastavenou hodnotu, pokud je režim nádrže na TUV Plánovaný + opětovný ohřev .

Přednastavená hodnota		Kde je použita
Ceny za elektřinu v části [7.5] Nastavení uživatele > Cena elektřiny Omezení: K dispozici, pouze pokud technik povolí Bivalentní.	[7.5.1] Vysoké	Můžete použít tyto přednastavené hodnoty v [7.5.4] Plán (obrazovka týdenního plánu pro ceny za elektřinu). Viz " 5.8.4 Nastavení cen za energii " [▶ 43].
	[7.5.2] Střední	
	[7.5.3] Nízké	

Kromě přednastavených hodnot definovaných uživatelem obsahuje systém také několik přednastavených hodnot definovaných systémem, které můžete použít při programování plánů.

Příklad: V části [7.4.2] **Nastavení uživatele > Tichý > Plán** (týdenní plán toho, kdy se má jednotka použít jako úroveň tichého režimu) můžete použít následující přednastavené hodnoty definované systémem: **Tichý/Tišší/Nejtíšší**.

5.8.2 Použití a programování plánů provozu





O plánech provozu

V závislosti na uspořádání vašeho systému a provozní konfiguraci mohou být k dispozici plány pro více parametrů.

Můžete...	Viz...
Nastavit, zda je třeba podle plánu provést specifickou kontrolu.	" Aktivační obrazovka " v části " Možné plány " [▶ 36]
Vybrat, které plány chcete aktuálně použít pro specifickou kontrolu. Systém obsahuje několik předdefinovaných plánů. Můžete:	
Seznámit se s aktuálně vybraným plánem.	" Plán/kontrola " v části " Možné plány " [▶ 36]
Podle potřeby vyberte další plán.	" Chcete-li vybrat, jaké plány chcete použít " [▶ 35]
Naprogramovat své vlastní plány pokud předem definované plány nejsou vyhovující. Činnosti, které můžete naprogramovat závisí na daném parametru.	<ul style="list-style-type: none"> ▪ "Možné činnosti" v části "Možné plány" [▶ 36] ▪ "5.8.3 Obrazovka plánu: Příklad" [▶ 38]

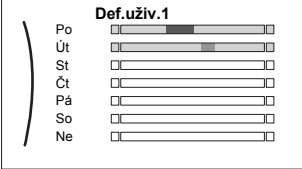
Chcete-li vybrat, jaké plány chcete použít

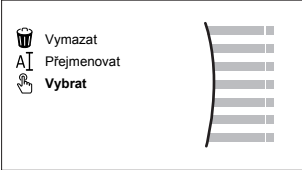
1	<p>Přejděte na plán pro specifickou kontrolu.</p> <p>Viz "Plán/kontrola" v části "Možné plány" [▶ 36].</p> <p>Příklad: Pro plán pro požadovanou pokojovou teplotu v režimu topení přejděte na [1.2] Místnost > Plán topení.</p>	
----------	--	--

2	Vyberte název aktuálního plánu. 	
3	Vyberte Vybrat. 	
4	Vyberte plán, který chcete použít.	

Možné plány

Tabulka obsahuje následující informace:

- **Plán/kontrola:** Tento sloupec ukazuje, kde se můžete seznámit se specifickou kontrolou pro aktuálně vybraný plán. Podle potřeby můžete:
 - Vybrat další plán. Viz "[Chcete-li vybrat, jaké plány chcete použít](#)" [▶ 35].
 - Naprogramovat vlastní plán. Viz "[5.8.3 Obrazovka plánu: Příklad](#)" [▶ 38].
- **Předdefinované plány:** Počet dostupných předdefinovaných plánů v systému pro specifickou kontrolu. Podle potřeby můžete naprogramovat vlastní plán.
- **Aktivační obrazovka:** Pro většinu kontrol je plán platný, pouze pokud je aktivován ve svém odpovídajícím aktivačním okně. Tato položka ukazuje, kde jej aktivovat.
- **Možné činnosti:** Činnosti, které můžete použít při programování plánu. Pro většinu plánů můžete naprogramovat až 6 činností za den.

Plán/kontrola	Popis
[1.2] Místnost > Plán topení Naplánujte požadovanou pokojovou teplotu v režimu vytápění.	Předem definované plány: 3 Aktivační obrazovka: [1.1] Plán Možné činnosti: Teploty v rozsahu.
[1.3] Místnost > Plán chlazení Naplánujte požadovanou pokojovou teplotu v režimu chlazení.	Předem definované plány: 1 Aktivační obrazovka: [1.1] Plán Možné činnosti: Teploty v rozsahu.
[2.2] Hlavní zóna > Plán topení Naplánujte požadovanou teplotu výstupní vody hlavní zóny v režimu vytápění.	Předem definované plány: 3 Aktivační obrazovka: [2.1] Plán Možné činnosti: <ul style="list-style-type: none"> ▪ V případě nastavení dle počasí: Posun teplot v rozsahu. ▪ Jinak: Teploty v rozsahu

Plán/kontrola	Popis
<p>[2.3] Hlavní zóna > Plán chlazení</p> <p>Naplánujte požadovanou teplotu výstupní vody hlavní zóny v režimu chlazení.</p>	<p>Předem definované plány: 1</p> <p>Aktivační obrazovka: [2.1] Plán</p> <p>Možné činnosti:</p> <ul style="list-style-type: none"> ▪ V případě nastavení dle počasí: Posun teplot v rozsahu. ▪ Jinak: Teploty v rozsahu
<p>[3.2] Doplnková zóna > Plán topení</p> <p>Naplánujte pro případ, když má systém dovoleno vytápět doplnkovou zónu v režimu vytápění.</p>	<p>Předem definované plány: 1</p> <p>Aktivační obrazovka: [3.1] Plán</p> <p>Možné činnosti:</p> <ul style="list-style-type: none"> ▪ Vypnuto: Když systém NEMÁ dovoleno vytápět doplnkovou zónu. ▪ Zapnuto: Když systém má dovoleno vytápět doplnkovou zónu.
<p>[3.3] Doplnková zóna > Plán chlazení</p> <p>Naplánujte pro případ, když má systém dovoleno chladit doplnkovou zónu v režimu chlazení.</p>	<p>Předem definované plány: 1</p> <p>Aktivační obrazovka: [3.1] Plán</p> <p>Možné činnosti:</p> <ul style="list-style-type: none"> ▪ Vypnuto: Když systém NEMÁ dovoleno chladit doplnkovou zónu. ▪ Zapnuto: Když systém má dovoleno chladit doplnkovou zónu.
<p>[4.2] Prostorové vytápění/chlazení > Plán provozního režimu</p> <p>Naplánujte (na měsíc), kdy má jednotka pracovat v režimu topení a kdy v režimu chlazení.</p>	<p>Viz "Chcete-li nastavit prostorový provozní režim" [▶ 27].</p>

Plán/kontrola	Popis
<p>[5.5] Nádrž > Plán</p> <p>Naplánujte teplotu nádrže na teplou užitkovou vodu pro běžnou potřebu teplé užitkové vody.</p>	<p>Předem definované plány: 1</p> <p>Aktivační obrazovka: Nepoužívá se. Tento plán je automaticky aktivován, pokud je vybrán některý z následujících režimů TUV:</p> <ul style="list-style-type: none"> ▪ Pouze plánovaný ▪ Plánovaný + opětovný ohřev <p>Možné činnosti:</p> <ul style="list-style-type: none"> ▪ Komfort: Kdy se má zahájit ohřev nádrže na přednastavenou hodnotu definovanou uživatelem [5.2] Komfortní nastavená teplota. ▪ Eko: Kdy se má zahájit ohřev nádrže na přednastavenou hodnotu definovanou uživatelem [5.3] Eko nastavená teplota. ▪ Stop: Kdy se má ukončit ohřev nádrže, i když není dosaženo požadované teploty v nádrži. <p>Poznámka: V režimu Plánovaný + opětovný ohřev systém rovněž zohledňuje přednastavenou hodnotu definovanou uživatelem [5.4] Nastavená teplota opětovného ohřevu.</p>
<p>[7.4.2] Nastavení uživatele > Tichý > Plán</p> <p>Naplánujte, kdy má jednotka použít jakou úroveň tichého režimu.</p>	<p>Předem definované plány: 1</p> <p>Aktivační obrazovka: [7.4.1] Aktivace (k dispozici pouze pro techniky).</p> <p>Možné činnosti: Můžete použít následující přednastavené hodnoty definované systémem:</p> <ul style="list-style-type: none"> ▪ Tichý ▪ Tišší ▪ Nejtišší <p>Viz "O tichém režimu" [▶ 50].</p>
<p>[7.5.4] Nastavení uživatele > Cena elektřiny > Plán</p> <p>Naplánujte, pokud platí určitý tarif elektřiny.</p>	<p>Předem definované plány: 1</p> <p>Aktivační obrazovka: Nepoužívá se</p> <p>Možné činnosti: Můžete použít následující přednastavené hodnoty definované systémem:</p> <ul style="list-style-type: none"> ▪ Vysoké ▪ Střední ▪ Nízké <p>Viz "5.8.4 Nastavení cen za energii" [▶ 43].</p>

5.8.3 Obrazovka plánu: Příklad

Na tomto příkladu je znázorněno, jak nastavit plán pokojové teploty v režimu topení pro hlavní zónu.

**INFORMACE**

Postupy k naprogramování dalších plánů jsou podobné.

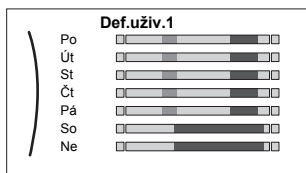
Chcete-li naprogramovat plán: přehled**Příklad:** Chcete naprogramovat následující plán:

Předpoklad: Plán pokojové teploty je dispozici pouze pokud je aktivní ovládání pomocí pokojového termostatu. Pokud je aktivní ovládání teploty výstupní vody, můžete místo toho naprogramovat plán hlavní zóny.

- 1 Přejděte do plánu.
- 2 (volitelně) Vymažte obsah plánu celého týdne nebo obsah plánu pro vybraný den.
- 3 Naprogramujte plán na **Pondělí**.
- 4 Zkopírujte plán do dalších pracovních dní.
- 5 Naprogramujte plán na **Sobota** a zkopírujte jej do **Neděle**.
- 6 Zadejte název plánu.





Přechod do plánu

1	Přejděte na [1.1]: Místnost > Plán .	
2	Nastavte plán na Ano .	
3	Přejděte na [1.2]: Místnost > Plán topení .	



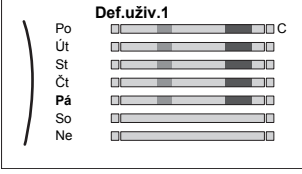

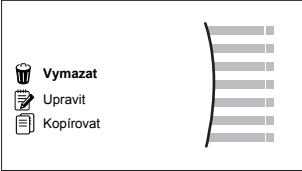

Vymazání obsahu týdenního plánu

1	Vyberte název aktuálního plánu. 	
2	Vyberte Vymazat . 	
3	Vyberte OK pro potvrzení.	

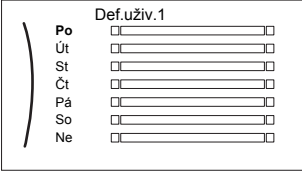

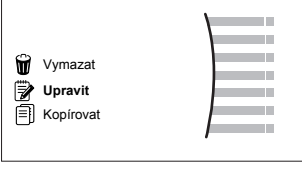

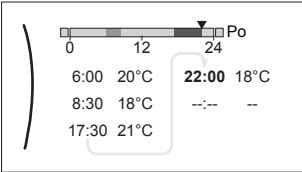

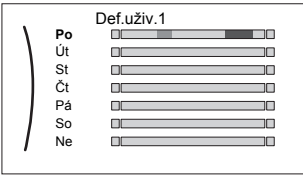

Vymazání obsahu denního plánu

<p>1</p>	<p>Vyberte den, ve kterém chcete vymazat obsah. Například Pátek</p> 	
<p>2</p>	<p>Vyberte Vymazat.</p> 	
<p>3</p>	<p>Vyberte OK pro potvrzení.</p>	

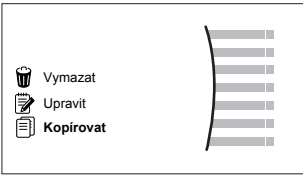

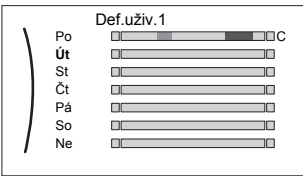
Naprogramování plánu na Pondělí

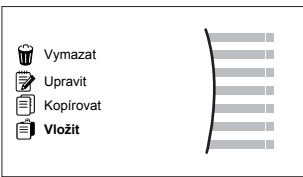
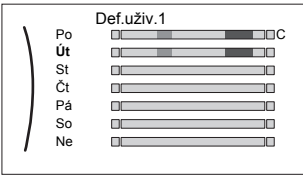

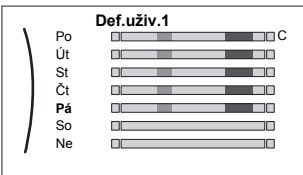



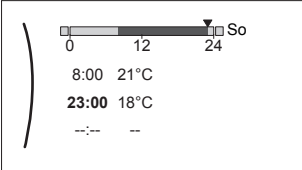

<p>1</p>	<p>Vyberte Pondělí.</p> 	
<p>2</p>	<p>Vyberte Upravit.</p> 	
<p>3</p>	<p>Pomocí levého otočného ovladače přejděte do položky a pomocí pravého otočného ovladače položku upravte. Pro každý den lze naprogramovat až 6 činností. Na liště má vysoká teplota tmavší barvu než nízká teplota.</p>  <p>Poznámka: Chcete-li vymazat činnost, nastavte její čas jako čas předchozí činnosti.</p>	
<p>4</p>	<p>Potvrďte změny.</p> <p>Výsledek: Plán pro Pondělí je definován. Hodnota poslední činnosti platí až do další naprogramované činnosti. V tomto příkladu je pondělí prvním naprogramovaným dnem. Poslední naprogramovaná činnost tedy platí až do první činnosti příští pondělí.</p>	

Zkopírování plánu do dalších pracovních dní





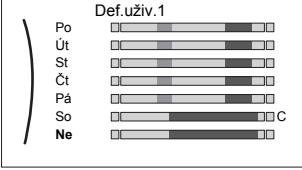

1	<p>Vyberte Pondělí.</p> 	
2	<p>Vyberte Kopírovat.</p>  <p>Výsledek: Vedle kopírovaného dne je zobrazeno "C".</p>	
3	<p>Vyberte Úterý.</p> 	
4	<p>Vyberte Vložit.</p>  <p>Výsledek:</p> 	
5	<p>Zopakujte tento postup pro všechny pracovní dny.</p> 	<p>—</p>

Naprogramování plánu na Sobota a zkopírování do Neděle

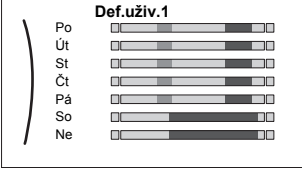
1	Vyberte Sobota.	
2	Vyberte Upravit.	

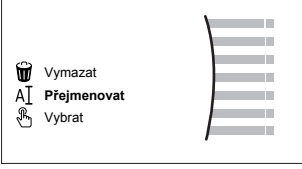
3	Pomocí levého otočného ovladače přejděte do položky a pomocí pravého otočného ovladače položku upravte. 	
4	Potvrďte změny.	
5	Vyberte Sobota .	
6	Vyberte Kopírovat .	
7	Vyberte Neděle .	
8	Vyberte Vložit . Výsledek: 	

Změna názvu plánu

1	Vyberte název aktuálního plánu. 	
2	Vyberte Přejmenovat . 	
3	(volitelně) Chcete-li vymazat aktuální název plánu, procházejte seznamem znaků, dokud se nezobrazí ←, poté jeho stisknutím odstraňte předchozí znak. Zopakujte pro každý znak názvu plánu.	
4	Chcete-li pojmenovat aktuální plán, procházejte seznamem znaků a vždy potvrďte vybraný znak. Název plánu může obsahovat až 15 znaků.	
5	Potvrďte nový název.	



INFORMACE

Ne všechny plány lze přejmenovat.

Příklad použití: Pracujete ve 3-směnném provozu

Jestliže pracujete ve 3-směnném provozu, můžete udělat následující:

- 1 Naprogramujte 3 plány pokojové teploty a dejte jim vhodné názvy. **Příklad:** Ranní směna, odpolední směna a noční směna
- 2 Vyberte plán, který chcete použít.

5.8.4 Nastavení cen za energii

V systému můžete nastavit následující ceny za energii:

- pevnou cenu za plyn
- 3 úrovně ceny za elektřinu
- týdenní plánovací časovač dle ceny elektřiny.

Příklad: Jak nastavit ceny energie na uživatelském rozhraní?

Cena	Cena v drobných
Palivo: 5,3 eurocentů/kWh	[7.6]=5,3
Elektřina: 12 eurocentů/kWh	[7.5.1]=12

Nastavení ceny za plyn

1	Přejděte na [7.6]: Nastavení uživatele > Cena plynu.	
2	Vyberte správnou cenu plynu.	
3	Potvrďte změny.	



INFORMACE

Cena v rozsahu 0,00~990 valuta/kWh (se 2 významnými hodnotami).

Nastavení ceny za elektřinu

1	Přejděte na [7.5.1]/[7.5.2]/[7.5.3]: Nastavení uživatele > Cena elektřiny > Vysoké/Střední/Nízké.	
2	Vyberte správnou cenu elektrické energie.	
3	Potvrďte změny.	
4	Zopakujte tyto kroky pro všechny tři ceny za elektrickou energii.	—



INFORMACE

Cena v rozsahu 0,00~990 valuta/kWh (se 2 významnými hodnotami).



INFORMACE

Pokud není nastaven žádný plán, bude brána v úvahu cena **Vysoké** za **Cena elektřiny**.

Nastavení plánovacího časovače dle ceny za elektřinu

1	Přejděte na [7.5.4]: Nastavení uživatele > Cena elektřiny > Plán.	
2	Naprogramujte výběr pomocí obrazovky plánování. Můžete nastavit Vysoké , Střední a Nízké ceny za elektrickou energii podle svého dodavatele elektrické energie.	—
3	Potvrďte změny.	

**INFORMACE**

Hodnoty odpovídají cenám elektrické energie **Vysoké, Střední a Nízké** nastaveným dříve. Pokud není nastaven žádný plán, bude brána v úvahu cena elektřiny za **Vysoké** tarif.

Ceny za energie v případě bonusu za obnovitelnou energii za kWh

Při nastavení cen za elektrickou energii je možné brát v úvahu roční bonus. Ačkoliv mohou být provozní náklady vyšší, celkové provozní náklady budou optimalizovány, pokud se vezme v úvahu peněžní vyrovnání.

**POZNÁMKA**

Ujistěte se, že na konci období pro výpočet bonusu upravíte nastavení cen energie.

Nastavení ceny za plyn v případě bonusu za obnovitelnou energii za kWh

Vypočítejte hodnotu pro cenu plynu pomocí následujícího vzorce:

- Skutečná cena plynu+(bonus/kWh×0,9)

Postup nastavení ceny plynu viz "[Nastavení ceny za plyn](#)" [▶ 43].

Nastavení ceny za elektrickou energii v případě bonusu za obnovitelnou energii za kWh

Vypočítejte hodnotu pro cenu elektrické energie pomocí následujícího vzorce:

- Skutečná cena elektřiny+bonus/kWh

Postup nastavení ceny elektrické energie viz "[Nastavení ceny za elektřinu](#)" [▶ 43].

Příklad

Toto je pouze příklad a ceny a/nebo hodnoty použité v tomto příkladu NEJSOU přesné.

Data	Cena/kWh
Cena plynu	4,08
Cena elektřiny	12,49
Bonus za obnovitelnou energii za kWh	5

Výpočet ceny za plyn

Cena plynu=skutečná cena plynu+(bonus/kWh×0,9)

Cena plynu=4,08+(5×0,9)

Cena plynu=8,58

Výpočet ceny elektřiny

Cena elektřiny=skutečná cena elektřiny + bonus/kWh

Cena elektřiny=12,49+5

Cena elektřiny=17,49

Cena	Cena v drobných
Plyn: 4,08 /kWh	[7.6]=8,6
Elektřina: 12,49 /kWh	[7.5.1]=17

5.9 Křivka dle počasí

5.9.1 Co je křivka dle počasí?

Provoz dle počasí

Jednotka je v provozu dle počasí pokud je požadovaná teplota výstupní vody nebo teplota v nádrži stanovena automaticky podle venkovní teploty. Je proto připojena ke snímači teploty na severní stěně budovy. Pokud je venkovní teplota klesne nebo stoupne jednotka se okamžitě přizpůsobí. Jednotka tak nemusí čekat na zpětnou vazbu od termostatu, aby zvýšila či snížila teplotu výstupní vody či teplotu v nádrži. Protože reaguje rychleji, brání vysokým vzestupům a poklesům vnitřní teploty a teploty vody v místech odběru.

Výhody

Provoz dle počasí snižuje spotřebu elektřiny.

Křivka dle počasí

Aby bylo možné kompenzovat rozdíly v teplotě, jednotka se spoléhá na svou křivku dle počasí. Tato křivka definuje, o kolik se musí lišit teplota výstupní vody nebo v nádrži od venkovních teplot. Protože sklon křivky závisí na místních okolnostech, jako je podnebí a izolace domu, může křivku upravit technik nebo uživatel.

Typy křivky dle počasí

Existují 2 typy křivky dle počasí:

- 2bodová křivka
- Křivka se sklonem a trvalou odchylkou

To, jaký typ křivky použijete k nastavení, závisí na vašich osobních preferencích. Viz "[5.9.4 Použití křivek dle počasí](#)" [[▶ 48](#)].

Dostupnost

Křivka dle počasí je k dispozici pro:

- Hlavní zóna - topení
- Hlavní zóna - chlazení
- Doplnková zóna - topení
- Doplnková zóna - chlazení
- Nádrž (k dispozici pouze technikům)



INFORMACE

Pro provoz v režimu dle počasí musíte správně nastavit teplotu hlavní zóny, doplňkové zóny nebo nádrže. Viz "[5.9.4 Použití křivek dle počasí](#)" [[▶ 48](#)].

5.9.2 2bodová křivka

Definujte křivku dle počasí pomocí těchto dvou nastavených teplot:

- Nastavená teplota (X1, Y2)
- Nastavená teplota (X2, Y1)

Příklad

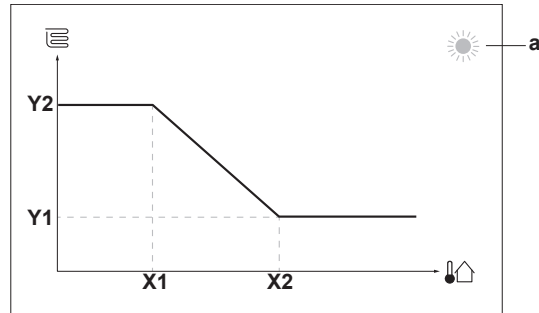

Položka	Popis
a	Vybraná zóna nastavení teploty dle počasí: <ul style="list-style-type: none"> ☀️: Vytápění hlavní zóny nebo doplňkové zóny ❄️: Chlazení hlavní zóny nebo doplňkové zóny 🚿: Teplá užitková voda
X1, X2	Příklady venkovní teploty okolí
Y1, Y2	Příklady požadované teploty v nádrži nebo teploty výstupní vody. Ikona odpovídá typu topidla pro danou zónu: <ul style="list-style-type: none"> 🛏️: Podlahové topení 🏠: Jednotka s ventilátorem 🔥: Radiátor 🛁: Nádrž na teplou užitkovou vodu

Možné činnosti na této obrazovce

🔧⋯○	Procházejte teplotami.
○⋯🔧	Změňte teplotu.
○⋯🏠	Přejděte k další teplotě.
🏠⋯○	Potvrďte změny a pokračujte.

5.9.3 Křivka se sklonem a trvalou odchylkou

Sklon a trvalá odchylka

Definujte křivku dle počasí podle jejího sklonu a trvalé odchylky:

- Změnou **sklonu** můžete různě zvyšovat nebo snižovat teplotu výstupní vody pro různé teploty okolí. Například pokud je teplota výstupní vody obecně v pořádku, ale při nízkých teplotách okolí je příliš chladno, zvýšte křivku tak, aby se teplota výstupní vody zvyšovala při snižování teplot okolí.
- Změnou **trvalé odchylky** můžete podobně zvyšovat nebo snižovat teplotu výstupní vody pro různé teploty okolí. Například pokud je teplota výstupní vody vždy poněkud chladná při různých teplotách okolí, posuňte trvalou odchylku nahoru, aby se tak zvýšila teplota výstupní vody pro všechny teploty okolí.

Příklady

Křivka dle počasí při výběru sklonu:

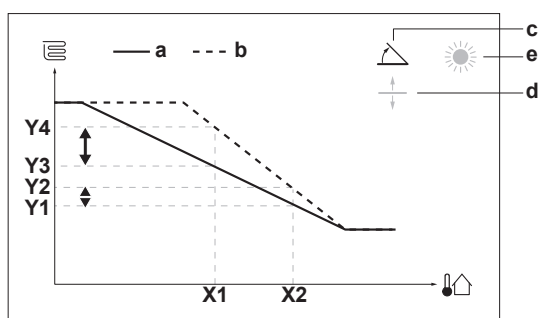

Křivka dle počasí při výběru trvalé odchylky:

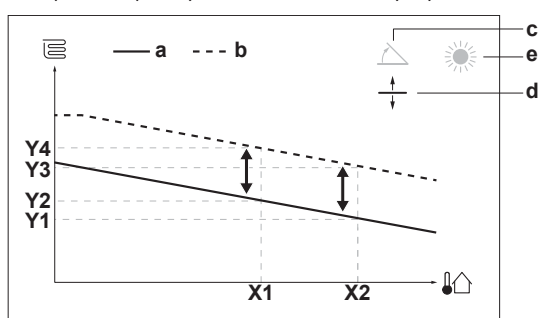

Položka	Popis
a	Křivka dle počasí před změnami.
b	Křivka dle počasí po změnách (příklad): <ul style="list-style-type: none"> ▪ Pokud dojde ke změně sklonu, nová upřednostňovaná teplota na X1 bude nerovnoměrně vyšší, než upřednostňovaná teplota na X2. ▪ Pokud dojde ke změně trvalé odchylky, nová upřednostňovaná teplota na X1 bude rovnoměrně vyšší, jako upřednostňovaná teplota na X2.
c	Sklon
d	Trvalá odchylka
e	Vybraná zóna nastavení teploty dle počasí: <ul style="list-style-type: none"> ☀️: Vytápění hlavní zóny nebo doplňkové zóny ❄️: Chlazení hlavní zóny nebo doplňkové zóny 🚿: Teplá užitková voda
X1, X2	Příklady venkovní teploty okolí
Y1, Y2, Y3, Y4	Příklady požadované teploty v nádrži nebo teploty výstupní vody. Ikona odpovídá typu topidla pro danou zónu: <ul style="list-style-type: none"> 🏠: Podlahové topení 📺: Jednotka s ventilátorem 🔥: Radiátor 🚿: Nádrž na teplou užitkovou vodu

Možné činnosti na této obrazovce	
	Vyberte sklon nebo trvalou odchylku.
	Zvyšte nebo snižte sklon/trvalou odchylku.
	Pokud je vybrán sklon: nastavte sklon a přejděte na trvalou odchylku. Pokud je vybrána trvalá odchylka: nastavte trvalou odchylku.
	Potvrďte změny a vraťte se do dílčí nabídky.

5.9.4 Použití křivek dle počasí

Křivky dle počasí nakonfigurujte následovně:

Definování režimu nastavení teploty

Chcete-li použít křivku dle počasí, musíte definovat správný režim nastavení teploty:

Přejděte do režimu nastavení teploty...	Nastavte režim nastavené teploty na...
Hlavní zóna - topení	
[2.4] Hlavní zóna > Režim nast. hodnoty	Topení dle počasí, pevné chlazení NEBO Dle počasí
Hlavní zóna - chlazení	
[2.4] Hlavní zóna > Režim nast. hodnoty	Dle počasí
Doplňková zóna - topení	
[3.4] Doplnková zóna > Režim nast. hodnoty	Topení dle počasí, pevné chlazení NEBO Dle počasí
Doplňková zóna - chlazení	
[3.4] Doplnková zóna > Režim nast. hodnoty	Dle počasí
Nádrž	
[5.B] Nádrž > Režim nast. hodnoty	Omezení: K dispozici pouze technikům. Dle počasí

Změna typu křivky dle počasí

Chcete-li změnit typ pro všechny zóny (hlavní + doplňková) a pro nádrž, přejděte na [2.E] Hlavní zóna > Typ křivky dle počasí.

Zobrazení, který typ je vybrán, je také možné pomoci:

- [3.C] Doplnková zóna > Typ křivky dle počasí
- [5.E] Nádrž > Typ křivky dle počasí

Omezení: K dispozici pouze technikům.

Změna křivky dle počasí

Zóna	Přejděte na...
Hlavní zóna - topení	[2.5] Hlavní zóna > Křivka topení dle počasí
Hlavní zóna - chlazení	[2.6] Hlavní zóna > Křivka chlazení dle počasí

Zóna	Přejděte na...
Doplňková zóna - topení	[3.5] Doplňková zóna > Křivka topení dle počasí
Doplňková zóna - chlazení	[3.6] Doplňková zóna > Křivka chlazení dle počasí
Nádrž	Omezení: K dispozici pouze technikům. [5.C] Nádrž > Křivka dle počasí



INFORMACE

Maximální a minimální nastavené teploty

Nemůžete nakonfigurovat křivku tak, aby byly teploty vyšší nebo nižší, než je nastavená maximální a minimální teplota pro danou zónu nebo pro nádrž. Pokud je dosažena maximální nebo minimální nastavená teplota, křivka se narovná.

Pro jemné vyladění křivky dle počasí: křivka se sklonem a trvalou odchylkou

V následující tabulce je popsáno, jak vyladit křivku dle počasí pro zónu nebo nádrž:

Pocit...		Vyladění křivky se sklonem a trvalou odchylkou:	
Při běžných venkovních teplotách...	Při nízkých venkovních teplotách...	Sklon	Trvalá odchylka
OK	Chlad	↑	—
OK	Horko	↓	—
Chlad	OK	↓	↑
Chlad	Chlad	—	↑
Chlad	Horko	↓	↑
Horko	OK	↑	↓
Horko	Chlad	↑	↓
Horko	Horko	—	↓

Pro jemné vyladění křivky dle počasí: 2bodová křivka

V následující tabulce je popsáno, jak vyladit křivku dle počasí pro zónu nebo nádrž:

Pocit...		Vyladění pomocí nastavených teplot:			
Při běžných venkovních teplotách...	Při nízkých venkovních teplotách...	Y2 ^(a)	Y1 ^(a)	X1 ^(a)	X2 ^(a)
OK	Chlad	↑	—	↑	—
OK	Horko	↓	—	↓	—
Chlad	OK	—	↑	—	↑
Chlad	Chlad	↑	↑	↑	↑
Chlad	Horko	↓	↑	↓	↑
Horko	OK	—	↓	—	↓
Horko	Chlad	↑	↓	↑	↓
Horko	Horko	↓	↓	↓	↓

^(a) Viz "5.9.2 2bodová křivka" [▶ 45].

5.10 Další funkce

5.10.1 Chcete-li nakonfigurovat čas a datum

1	Přejděte na [7.2] Nastavení uživatele > Čas/datum.	
----------	--	--

5.10.2 Použití tichého režimu

O tichém režimu

Tichý režim můžete použít ke snížení hlučnosti venkovní jednotky. Tím se však také sníží topný/chladicí výkon systému. Existuje několik úrovní tichého režimu.

Technik může:

- Úplně vypnout tichý režim
- Manuálně aktivujte úroveň tichého režimu
- Umožnit uživateli naprogramovat plán pro tichý režim

Pokud je to umožněno technikem, může uživatel naprogramovat plán pro tichý režim.



INFORMACE

Pokud je venková teplota nižší než nula, doporučujeme NEPOUŽÍVAT nejtišší úroveň tichého režimu.

Chcete-li zkontrolovat, zda je aktivní tichý režim

Pokud je na domovské stránce zobrazen , je aktivní tichý režim.

Naprogramování plánu tichého režimu

Omezení: Je možné pouze pokud to technik povolí.

1	Přejděte na [7.4.2]: Nastavení uživatele > Tichý > Plán.	
2	<p>Naprogramujte plán.</p> <p>Možné činnosti: Můžete použít následující přednastavené hodnoty definované systémem:</p> <ul style="list-style-type: none"> ▪ Tichý ▪ Tišší ▪ Nejtišší <p>Další informace o plánování viz "5.8.2 Použití a programování plánů provozu" [▶ 35].</p>	—

5.10.3 Použití režimu dovolené

O režimu dovolené

Během dovolené můžete použít režim dovolené pro odlišné nastavení od vašeho normálního plánu, aniž byste jej museli měnit. Když je aktivní režim dovolené, prostorové vytápění/chlazení a ohřev užitkové vody budou vypnuty. Protimrazová ochrana místnosti a funkce ochrany proti legionele zůstanou aktivní.

Typický průběh prací











Použití režimu dovolené se typicky skládá z následujících kroků:

- 1 Nastavení data zahájení a ukončení vaší dovolené.
- 2 Aktivace režimu dovolené.

Chcete-li zjistit, zda je režim dovolené aktivovaný nebo zda probíhá

Pokud se na domovské stránce zobrazuje , je aktivní režim dovolené.

Konfigurace dovolené

1	Aktivujte režim dovolené.	—
	<ul style="list-style-type: none"> ▪ Přejděte na [7.3.1]: Nastavení uživatele > Dovolená > Aktivace. <div style="border: 1px solid black; padding: 5px; margin: 5px 0;"> <p>7.3.1</p> <p>Aktivace</p> <p>Od</p> <p>Do</p> </div>	
	<ul style="list-style-type: none"> ▪ Vyberte Zapnuto. 	
2	Nastavte první den vaší dovolené.	—
	<ul style="list-style-type: none"> ▪ Přejděte na [7.3.2]: Od. 	
	<ul style="list-style-type: none"> ▪ Vyberte datum. 	 
	<ul style="list-style-type: none"> ▪ Potvrďte změny. 	
3	Nastavte poslední den vaší dovolené.	—
	<ul style="list-style-type: none"> ▪ Přejděte na [7.3.3]: Do. 	
	<ul style="list-style-type: none"> ▪ Vyberte datum. 	 
	<ul style="list-style-type: none"> ▪ Potvrďte změny. 	

5.10.4 Používání sítě WLAN



INFORMACE

Omezení: Nastavení sítě WLAN jsou zobrazena, pouze když je nainstalována kazeta WLAN nebo modul WLAN.

Informace kazetě WLAN nebo modulu WLAN

Kazeta WLAN nebo modul WLAN (je zapotřebí pouze jedna z těchto položek) propojuje systém s internetem. Jako uživatelé můžete ovládat systém pomocí aplikace Daikin Residential Controller.

V případě kazety WLAN jsou zapotřebí následující součásti:

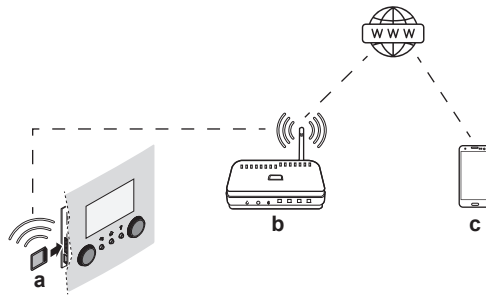

V případě modulu WLAN jsou zapotřebí následující součásti:

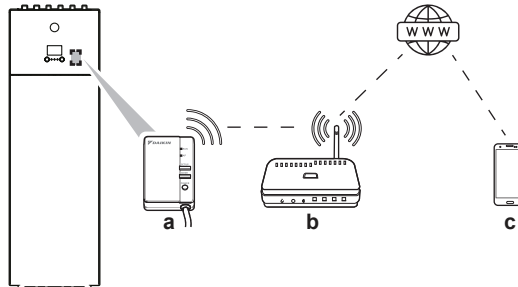

a	Kazeta WLAN	Je třeba zasunout kazetu WLAN do uživatelského rozhraní.
	Modul WLAN	Je třeba, aby technik nainstaloval modul WLAN na vnitřní jednotku (na vnitřní stranu předního panelu).
b	Router	Lokálně dostupný díl.
c	Chytrý telefon + aplikace	Aplikaci Daikin Residential Controller je třeba nainstalovat do chytrého telefonu uživatele. Viz: http://www.onlinecontroller.daikineurope.com/



Konfigurace

Při konfigurování aplikace Daikin Residential Controller postupujte podle pokynů v aplikaci. Přitom je třeba provést následující operace a získat následující informace v uživatelském rozhraní:

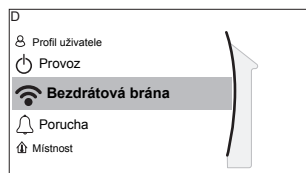

[D] Bezdrátová brána

[D.1] Režim

[D.2] Rebootovat

[D.3] WPS

[D.4] Vzdáleně z cloudu



[D.5] Připojení k domácí síti

[D.6] Připojení ke cloudu

[D.1] **Režim:** Zapněte režim AP do stavu ZAPNUTO (= kazeta WLAN je aktivní jako přístupový bod):

1	Přejděte na [D.1]: Bezdrátová brána > Režim.	
2	Na obrazovce Povolit režim AP vyberte možnost Ano.	

[D.2] **Rebootovat**: Restartujte kazetu WLAN:



1	Přejděte na [D.2]: Bezdrátová brána > Rebootovat .	
2	Na obrazovce Rebootovat bránu vyberte možnost OK .	

[D.3] **WPS**: Připojte kazetu WLAN k routeru:





INFORMACE



Tuto funkci lze používat, pouze pokud je podporována verzí softwaru WLAN a verzí softwaru aplikace Daikin Residential Controller.

1	Přejděte na [D.3]: Bezdrátová brána > WPS .	
2	Na obrazovce WPS vyberte možnost Ano .	



[D.4] **Vzdáleně z cloudu**: Odeberte kazetu WLAN z cloudu:

1	Přejděte na [D.4]: Bezdrátová brána > Vzdáleně z cloudu .	
2	Na obrazovce Vzdáleně z cloudu vyberte možnost Ano .	

[D.5] **Připojení k domácí síti**: Zjistěte stav připojení k domácí síti:

1	Přejděte na [D.5]: Bezdrátová brána > Připojení k domácí síti .	
2	Zjistěte stav připojení: <ul style="list-style-type: none"> ▪ Odpojeno od [WLAN_SSID] ▪ Připojeno k [WLAN_SSID] 	

[D.6] **Připojení ke cloudu**: Zjistěte stav připojení ke cloudu:

1	Přejděte na [D.6]: Bezdrátová brána > Připojení ke cloudu .	
2	Zjistěte stav připojení: <ul style="list-style-type: none"> ▪ Nepřipojeno ▪ Připojeno 	

6 Tipy pro úsporu energie

Tipy pro pokojovou teplotu

- Ujistěte se, že požadovaná pokojová teplota není NIKDY příliš vysoká (v režimu topení) nebo příliš nízká (v režimu chlazení), ale VŽDY podle vašich aktuálních potřeb. Každý ušetřený stupeň může ušetřit až 6% nákladů za topení/chlazení.
- NEZVYŠUJTE ani NESNIŽUJTE požadovanou pokojovou teplotu, aby se urychlilo zahřívání nebo chlazení prostoru. Prostor se NEZAHŘEJE ani NEOCHLADÍ rychleji.
- Pokud váš systém obsahuje pomalé tepelné emitory (příklad: podlahové topení), vyhněte se velkému kolísání požadované pokojové teploty a NENECHÁVEJTE pokojovou teplotu příliš klesnout ani příliš stoupnout. Opětovné zahřátí/ochlazení místnosti bude trvat déle a spotřebuje se více energie.
- Pro běžné potřeby prostorového vytápění nebo chlazení použijte týdenní plán. V případě potřeby můžete snadno změnit hodnoty oproti plánu:
 - Pro kratší dobu: můžete potlačit naplánovanou pokojovou teplotu až do další naplánované činnosti. **Příklad:** Pokud máte večírek nebo když odcházíte na několik hodin.
 - Pro delší období: můžete použít režim dovolené.

Tipy pro nastavení teploty výstupní vody

- V režimu topení má nižší požadovaná teplota výstupní vody za následek nižší spotřebu energie a lepší účinnost. V režimu chlazení platí opačná hodnota.
- Nastavte požadovanou teplotu výstupní vody dle typu emitoru tepla. **Příklad:** Podlahové topení je navrženo pro nižší teplotu výstupní vody než radiátory a konvektory k tepelným čerpadlům.

Tipy pro teplotu v nádrži na TUV

- Pro běžnou potřebu teplé užitkové vody požívejte týdenní plán (POUZE v plánovaném režimu).
 - Naprogramujte ohřev nádrže na TUV na přednastavenou hodnotu (**Komfort** = vyšší teplota v nádrži na TUV) na noc, protože je nižší potřeba na prostorové vytápění.
 - Jestliže ohřev nádrže na TUV pouze v noci NENÍ dostatečný, naprogramujte dodatečný ohřev TUV na přednastavenou hodnotu (**Eko** = nižší teplota v nádrži na TUV) během dne.
- Ujistěte se, že požadovaná teplota v nádrži na TUV NENÍ příliš vysoká. **Příklad:** Po instalaci snižujte teplotu v nádrži na TUV každý den o 1°C a kontrolujte, zda máte stále dostatek teplé vody.
- Naprogramujte spínání čerpadla teplé užitkové vody POUZE během doby, kdy je nutná okamžitá potřeba teplé vody. **Příklad:** Ráno a večer.

7 Údržba a servis

7.1 Přehled: údržba s servis

Technik musí provádět každoroční údržbu. Kontakt/číslo helpdesku můžete najít pomocí uživatelského rozhraní.

1	Přejděte na [8.3]: Informace > Informace o prodejci.	
----------	--	---

Jako koncový uživatel musíte:

- Udržovat prostor v okolí jednotky v čistotě.
- Udržovat uživatelské rozhraní v čistotě pomocí měkkého vlhkého hadříku. NEPOUŽÍVEJTE žádné čisticí prostředky.
- Pravidelně kontrolujte, zda je tlak vody vyšší než 1 bar.

Chladivo

Tento výrobek obsahuje fluorované skleníkové plyny. Tyto plyny NEVYPOUŠTĚJTE do ovzduší.

Typ chladiva: R32

Hodnota potenciálu globálního oteplování (GWP): 675



POZNÁMKA

Příslušná legislativa týkající se **fluorovaných skleníkových plynů** vyžaduje, aby náplň chladiva v jednotce byla uvedena formou hmotnosti i jako ekvivalent CO₂.

Vzorec pro výpočet množství CO₂ v ekvivalentních tunách: Hodnota GWP chladiva × celkový objem chladiva [kg] / 1000

Podrobnější informace si vyžádejte od podniku provádějícího instalaci.



VÝSTRAHA: MÍRNĚ HOŘLAVÝ MATERIÁL

Chladivo uvnitř této jednotky je mírně hořlavé.



VÝSTRAHA

Zařízení musí být uloženo v místnosti bez nepřetržitě pracujících zdrojů zažehnuté (například otevřený plamen, pracující plynové zařízení nebo elektrické topidlo).



VÝSTRAHA

- NEPROPICHUJTE ani nespalujte součásti pracující s chladivem.
- NEPOUŽÍVEJTE žádné čisticí prostředky nebo prostředky pro urychlení procesu odmrazování kromě těch, jež jsou doporučeny výrobcem.
- Uvědomte si, že chladivo v systému je bez zápachu.



VÝSTRAHA

Chladivo uvnitř této jednotky je mírně hořlavé, ale za normálních okolností NEUNIKÁ. Jestliže chladivo unikne do místnosti a dostane se do kontaktu s otevřeným plamenem hořáku, topením nebo vařičem, může to způsobit vznik požáru nebo nebezpečných plynů.

Vypněte všechna spalovací topidla, místnost vyvětrejte a obraťte se na prodejce, od kterého jste si koupili danou jednotku.

Jednotku NEPOUŽÍVEJTE, dokud servisní technik nepotvrdí, že byla dokončena oprava místa, kde došlo k úniku chladiva.

8 Odstraňování problémů



Kontakt

Pokud příznaky odpovídají uvedeným níže, můžete se pokusit vyřešit problém sami. U ostatních problémů kontaktujte svého instalačního technika. Kontakt/číslo helpdesku můžete najít pomocí uživatelského rozhraní.

1	Přejděte na [8.3]: Informace > Informace o prodejci.	
----------	--	---

8.1 Chcete-li zobrazit text nápovědy v případě poruchy

V případě poruchy se na domovské obrazovce objeví následující v závislosti na závažnosti:

- : Chyba
- : Porucha

Krátký a dlouhý popis poruchy zobrazíte následovně:

1	Stiskněte levý otočný ovladač pro otevření hlavní nabídky a přejděte do Porucha . Výsledek: na obrazovce se zobrazí krátký popis chyby a chybový kód.	
2	Stiskněte ? na chybové obrazovce. Výsledek: na obrazovce se zobrazí dlouhý popis chyby.	?

8.2 Chcete-li zkontrolovat historii poruch

Podmínky: Úroveň oprávnění uživatele je nastavena na pokročilého koncového uživatele.

1	Přejděte na [8.2]: Informace > Historie poruch.	
----------	---	---

Uvidíte seznam posledních poruch.

8.3 Příznak: ve svém obývacím pokoji cítíte příliš velký chlad (teplo)

Možná příčina	Nápravné opatření
Příliš nízká (vysoká) požadovaná pokojová teplota.	Zvyšte (snižte) požadovanou pokojovou teplotu. Viz "5.6.4 Chcete-li změnit požadovanou pokojovou teplotu" [▶ 28]. Jestliže se problém opakovaně denně vyskytuje, proveďte některý z následujících kroků: <ul style="list-style-type: none"> ▪ Zvyšte (snižte) přednastavenou pokojovou teplotu. Viz "5.8.1 Použití přednastavených hodnot" [▶ 34]. ▪ Upravte plán pokojové teploty. Viz "5.8.2 Použití a programování plánů provozu" [▶ 35] a "5.8.3 Obrazovka plánu: Příklad" [▶ 38].
Požadované pokojové teploty nelze dosáhnout.	Zvyšte požadovanou teplotu výstupní vody dle typu emitoru tepla. Viz "5.6.5 Chcete-li změnit požadovanou teplotu výstupní vody" [▶ 29].
Křivka dle počasí je nastavena nesprávně.	Upravte křivku dle počasí. Viz "5.9 Křivka dle počasí" [▶ 45].

8.4 Příznak: Voda v kohoutku je příliš chladná

Možná příčina	Nápravné opatření
Může vám dojít teplá užitková voda z důvodu neobvykle vysoké spotřeby.	Pokud potřebujete teplou užitkovou vodu ihned, aktivujte Výkonný provoz nádrže na TUV. Tato činnost však spotřebovává energii navíc. Viz "5.7.6 Použití funkce výkonného ohřevu TUV" [▶ 33]. Jestliže se problémy opakovaně denně vyskytují, proveďte některý z následujících kroků: <ul style="list-style-type: none"> ▪ Zvyšte přednastavenou teplotu v nádrži na TUV. Viz "5.8.1 Použití přednastavených hodnot" [▶ 34]. ▪ Upravte plán teploty v nádrži na TUV. Příklad: Naprogramujte doplňkové ohřátí nádrže na TUV na přednastavenou hodnotu (Eko nastavená teplota = nižší teplota v nádrži) během dne. Viz "5.8.2 Použití a programování plánů provozu" [▶ 35] a "5.8.3 Obrazovka plánu: Příklad" [▶ 38].
Příliš nízká požadovaná teplota v nádrži na TUV.	

8.5 Příznak: Porucha tepelného čerpadla



Když se nespustí tepelné čerpadlo, záložní ohřívač může sloužit jako nouzový zdroj tepla. Převezme celou tepelnou zátěž buď automaticky nebo manuálně.

- Pokud je **Nouzový** nastaven na **Automaticky** a dojde k poruše tepelného čerpadla, záložní ohřívač automaticky převezme ohřev teplé vody a prostorové vytápění.
- Pokud je **Nouzový** nastaven na **Manuálně** a dojde k poruše tepelného čerpadla, ohřev teplé vody a prostorové vytápění se přeruší.

Chcete-li jej manuálně obnovit pomocí uživatelského rozhraní, přejděte na obrazovku hlavní nabídky **Porucha** a potvrďte, zda má záložní ohřívač převzít tepelnou zátěž či nikoliv.

- Alternativně, pokud je **Nouzový** nastaven na :
 - **auto SH omezeno/TUV zap**, prostorové vytápění je omezeno, avšak teplá užitková voda je stále k dispozici.
 - **auto SH omezeno/TUV vyp**, prostorové vytápění je omezeno a teplá užitková voda NENÍ k dispozici.
 - **auto SH normální/TUV vyp**, prostorové vytápění funguje normálně, avšak teplá užitková voda NENÍ k dispozici.

Stejně jako v režimu **Manuálně** může jednotka převzít plnou tepelnou zátěž pomocí záložního ohřívače, pokud tuto možnost uživatel aktivuje prostřednictvím obrazovky hlavní nabídky **Porucha**.

Pokud dojde k poruše tepelného čerpadla, na uživatelském rozhraní se zobrazí  nebo .

Možná příčina	Nápravné opatření
Tepelné čerpadlo je poškozeno.	Viz "8.1 Chcete-li zobrazit text nápovědy v případě poruchy" [▶ 57].





INFORMACE

Pokud záložní ohřívač převezme tepelnou zátěž, bude spotřeba elektrické energie významně vyšší.

8.6 Příznak: Systém vydává po uvedení do provozu bublavé zvuky



Možná příčina	Nápravné opatření
V systému se nachází vzduch.	Odvzdušněte systém. ^(a)
Nesprávná hydraulická rovnováha.	Musí provádět technik: <ol style="list-style-type: none"> 1 Proveďte hydraulické vyvážení, aby bylo zajištěno správné rozvádění toku mezi zářiče. 2 Pokud hydraulické vyvážení nedostačuje, změňte nastavení omezení čerpadla ([9-0D] a [9-0E], pokud je k dispozici).

Možná příčina	Nápravné opatření
Různé poruchy.	Zkontrolujte, zda je na domovské obrazovce uživatelského rozhraní zobrazeno  nebo  . Podrobnější informace o poruše viz " 8.1 Chcete-li zobrazit text nápovědy v případě poruchy " [▶ 57].

^(a) Doporučujeme provést odvzdušnění pomocí funkce odvzdušnění jednotky (musí provést technik). Pokud odvzdušníte topidla či kolektory mějte na paměti následující:



VÝSTRAHA

Odvzdušnění topidel nebo kolektorů. Před odvzdušněním topidel nebo kolektorů zkontrolujte, zda je na domovských stránkách uživatelského rozhraní zobrazeno  nebo .

- Pokud ne, můžete ihned zahájit proces odvzdušnění.
- Pokud ano, ujistěte se, že je místnost, kde chcete provádět odvzdušnění dostatečně větraná. **Důvod:** Může dojít k úniku chladiva do vodního okruhu a následně do místnosti, kde provádíte odvzdušnění topidel nebo kolektorů.

9 Přemístění

9.1 Přehled: Přemístění

Jestliže chcete přemístit součásti systému, kontaktujte instalačního technika. Kontakt/číslo helpdesku můžete najít pomocí uživatelského rozhraní.

1	Přejděte na [8.3]: Informace > Informace o prodejci.	
----------	--	---

10 Likvidace



POZNÁMKA

System se nikdy NEPOKOUŠEJTE demontovat sami: demontáž systému, likvidace chladiva, oleje a ostatních částí zařízení MUSÍ být provedena v souladu s příslušnými předpisy. Jednotky MUSÍ být likvidovány ve specializovaném zařízení, aby jejich součásti mohly být opakovaně použity, recyklovány nebo regenerovány.

11 Slovník pojmů

TUV = teplá užitková voda

Teplá voda použitá v jakémkoliv typu budovy pro účely domácnosti.

LWT = teplota vody na odtoku

Teplota vody na výstupu z jednotky.

Prodejce

Obchodní distributor výrobku.

Autorizovaný instalační technik

Odborně způsobilá osoba, která je kvalifikovaná k instalaci výrobku.

Uživatel

Osoba, která vlastní výrobek, nebo jej používá.

Platná legislativa

Veškeré mezinárodní, evropské, státní a místní nařízení, zákony, vyhlášky nebo předpisy, které jsou relevantní a platné pro určitý výrobek nebo oblast.

Servisní firma

Kvalifikovaná firma, která může provádět nebo koordinovat požadovaný servis jednotky.

Instalační návod

Návod pro určitý výrobek nebo aplikaci vysvětlující, jak jej instalovat, konfigurovat a udržovat v dobrém stavu.

Návod k obsluze

Návod pro určitý výrobek nebo aplikaci vysvětlující, jak jej používat.

Příslušenství

Štítky, návody, informační listy a vybavení, které je dodáváno s výrobkem a které musí být instalováno dle pokynů v doprovodné dokumentaci.

Volitelné vybavení

Vybavení vyrobené nebo schválené společností Daikin, které je možné kombinovat s výrobkem dle pokynů v doprovodné dokumentaci.

Místní dodávka

Vybavení, které NENÍ vyrobené společností Daikin, které je možné kombinovat s výrobkem dle pokynů v doprovodné dokumentaci.

12 Nastavení technika: tabulky, které musí vyplnit instalační technik

12.1 Konfigurační průvodce

Nastavení		Vyplňte...
Systém		
	Typ vnitřní jednotky (pouze pro čtení)	
	Typ záložního ohřívače [9.3.1] (pouze pro čtení)	
	Teplá užitková voda [9.2.1]	
	Nouzový [9.5]	
	Počet zón [4.4]	
Záložní ohřívač		
	Napětí [9.3.2]	
	Konfigurace [9.3.3]	
	Stupeň výkonu 1 [9.3.4]	
	Další stupeň výkonu 2 [9.3.5] (pokud je zapotřebí)	
Hlavní zóna		
	Typ zářiče [2.7]	
	Ovládání [2.9]	
	Režim nast. hodnoty [2.4]	
	Plán [2.1]	
	Typ křivky dle počasí [2.E]	
Doplňková zóna (pouze pokud [4.4]=1, dvě zóny)		
	Typ zářiče [3.7]	
	Ovládání (pouze pro čtení) [3.9]	
	Režim nast. hodnoty [3.4]	
	Plán [3.1]	
	Typ křivky dle počasí [3.C] (pouze pro čtení)	
Nádrž		

Nastavení		Vyplňte...
	Režim zahřívání [5.6]	
	Komfortní nastavená teplota [5.2]	
	Eko nastavená teplota [5.3]	
	Nastavená teplota opětovného ohřevu [5.4]	
	Režim nast. hodnoty [5.B]	
	Typ křivky dle počasí [5.E] (pouze pro čtení)	

12.2 Nabídka nastavení

Nastavení		Vyplňte...
Hlavní zóna		
	Typ termostatu [2.A]	
Doplňková zóna (pokud je to vhodné)		
	Typ termostatu [3.A]	
Informace		
	Informace o prodejci [8.3]	





ERC