

Referenční příručka pro instalační techniky
Daikin Altherma 3 R W

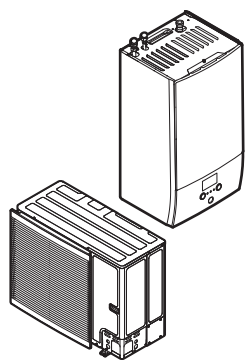

<https://daikintechicaldatahub.eu>



ERLA11DAV3
ERLA14DAV3
ERLA16DAV3

ERLA11DAW1
ERLA14DAW1
ERLA16DAW1

EBBH11DF6V
EBBH11DF9W
EBBH16DF6V
EBBH16DF9W

EBBX11DF6V
EBBX11DF9W
EBBX16DF6V
EBBX16DF9W

Obsah

1	O tomto dokumentu	6
1.1	Význam varování a symbolů	7
1.2	Stručná referenční příručka pro techniky.....	8
2	Všeobecná bezpečnostní opatření	10
2.1	Pro instalačního technika.....	10
2.1.1	Obecně.....	10
2.1.2	Místo instalace.....	11
2.1.3	Chladivo – v případě chladiva R410A nebo R32	11
2.1.4	Voda.....	13
2.1.5	Elektrická instalace	13
3	Specifické bezpečnostní pokyny pro instalačního technika	16
4	Informace o krabici	22
4.1	Přehled: Informace o krabici.....	22
4.2	Venkovní jednotka	22
4.2.1	Pokyny pro manipulaci, vybavení a demontáž příslušenství – venkovní jednotka	22
4.2.2	Demontáž dopravního stojanu.....	24
4.3	Vnitřní jednotka	25
4.3.1	Odbalení vnitřní jednotky.....	25
4.3.2	Sejmutí příslušenství z vnitřní jednotky	25
5	Informace o jednotkách a volitelném příslušenství	27
5.1	Označení.....	27
5.1.1	Identifikační štítek: Venkovní jednotka	27
5.1.2	Identifikační štítek: Vnitřní jednotka.....	27
5.2	Kombinace jednotek a volitelných možností.....	28
5.2.1	Možné volitelné možnosti pro venkovní jednotku	28
5.2.2	Možné volitelné možnosti pro vnitřní jednotku	28
5.2.3	Možné kombinace vnitřní a venkovní jednotky.....	32
5.2.4	Možné kombinace vnitřní jednotky a nádrže na teplou užitkovou vodu	32
6	Pokyny k použití	33
6.1	Přehled: Pokyny k použití.....	33
6.2	Nastavení systému prostorového vytápění/chlazení	34
6.2.1	Jedna místnost.....	35
6.2.2	Více místností – Jedna zóna teploty výstupní vody	39
6.2.3	Více místností – Dvě zóny teploty výstupní vody	45
6.3	Nastavení pomocného zdroje tepla pro prostorové vytápění	50
6.4	Nastavení teploty v nádrži teplé užitkové vody	53
6.4.1	Rozvržení systému – Samostatná nádrž TUV.....	53
6.4.2	Výběr objemu a požadované teploty pro nádrž TUV	53
6.4.3	Nastavení a konfigurace – nádrž TUV	55
6.4.4	Čerpadlo TUV pro okamžitou dodávku teplé vody.....	55
6.4.5	Čerpadlo TUV pro dezinfekci.....	56
6.4.6	Čerpadlo TUV pro předehřev nádrže.....	57
6.5	Nastavení měření energie.....	58
6.5.1	Vytvořené teplo	59
6.5.2	Spotřebovaná energie	59
6.5.3	Zdroj elektrické energie s běžnou sazbou.....	60
6.5.4	Zdroj el.energie s upřednostňovanou sazbou za kWh	61
6.6	Nastavení řízení spotřeby energie.....	62
6.6.1	Trvalé omezení spotřeby energie.....	63
6.6.2	Omezení spotřeby energie aktivováno digitálními vstupy	63
6.6.3	Proces omezení proudu	65
6.6.4	Omezení spotřeby energie BBR16	65
6.6.5	Omezení kapacity Smart Grid z důvodu ukládání	66
6.7	Nastavení externího snímače teploty	66
7	Instalace jednotky	68
7.1	Příprava místa instalace.....	68
7.1.1	Požadavky na místo instalace pro venkovní jednotku	68
7.1.2	Doplňující požadavky na místo instalace pro venkovní jednotku v chladném podnebí	70
7.1.3	Požadavky na místo instalace pro vnitřní jednotku	71
7.1.4	Zvláštní požadavky pro jednotky s chladivem R32	72

7.1.5	Způsoby instalace	74
7.2	Otevření a zavření jednotek.....	82
7.2.1	Informace o přístupu k vnitřnímu prostoru jednotek.....	82
7.2.2	Přístup k vnitřním částem venkovní jednotky.....	82
7.2.3	Uzavření venkovní jednotky	83
7.2.4	Otevření vnitřní jednotky	83
7.2.5	Uzavření vnitřní jednotky	85
7.3	Montáž venkovní jednotky	85
7.3.1	O montáži venkovní jednotky.....	85
7.3.2	Bezpečnostní opatření při montáži venkovní jednotky	86
7.3.3	Příprava instalační konstrukce	86
7.3.4	Instalace venkovní jednotky	87
7.3.5	Zajištění drenáže.....	87
7.3.6	Instalace výstupní mřížky	89
7.4	Montáž vnitřní jednotky	89
7.4.1	Informace o montáži vnitřní jednotky.....	89
7.4.2	Bezpečnostní opatření při montáži vnitřní jednotky	89
7.4.3	Instalace vnitřní jednotky	90
7.4.4	Připojení odtokové hadice k místnímu odtokovému potrubí.....	91
8	Instalace potrubí	92
8.1	Příprava chladivového potrubí	92
8.1.1	Požadavky na chladivové potrubí.....	92
8.1.2	Izolace chladivového potrubí	93
8.2	Připojení potrubí chladiva.....	93
8.2.1	O připojení potrubí chladiva.....	93
8.2.2	Bezpečnostní upozornění pro připojování potrubí chladiva	94
8.2.3	Pokyny pro připojování potrubí chladiva	95
8.2.4	Pokyny pro ohýbání potrubí.....	95
8.2.5	Rozšiřování konců trubek	96
8.2.6	Pájení konce potrubí.....	96
8.2.7	Použití uzavíracího ventilu se servisním vstupem	97
8.2.8	Připojení potrubí chladiva k venkovní jednotce.....	98
8.2.9	Připojení potrubí chladiva k vnitřní jednotce.....	101
8.3	Kontrola potrubí chladiva	101
8.3.1	Informace o kontrole potrubí chladiva	101
8.3.2	Bezpečnostní upozornění pro kontrolu potrubí chladiva	102
8.3.3	Kontrola potrubí chladiva: Nastavení.....	102
8.3.4	Kontrola těsnosti	103
8.3.5	Provedení podtlakového sušení	103
8.4	Plnění chladiva	104
8.4.1	Doplnění chladiva	104
8.4.2	Bezpečnostní upozornění pro plnění chladiva.....	106
8.4.3	Naplnění dalšího chladiva.....	106
8.4.4	Úplná výměna chladiva	107
8.4.5	Přípevnění štítku s označením fluorovaných skleníkových plynů.....	108
8.5	Příprava vodního potrubí.....	108
8.5.1	Požadavky na vodní okruh.....	108
8.5.2	Vzorec k výpočtu předtlakování expanzní nádoby	111
8.5.3	Kontrola objemu a průtoku vody	111
8.5.4	Změna předběžného tlaku expanzní nádoby.....	113
8.5.5	Kontrola objemu vody: Příklady	114
8.6	Připojení vodního potrubí.....	114
8.6.1	Informace o připojení vodního potrubí.....	114
8.6.2	Bezpečnostní opatření při připojování vodního potrubí	115
8.6.3	Připojení vodního potrubí	115
8.6.4	Naplnění vodního okruhu.....	116
8.6.5	Naplnění nádrže teplé užitkové vody.....	117
8.6.6	Izolování vodního potrubí	117
9	Elektrická instalace	118
9.1	Informace o připojování elektrického vedení	118
9.1.1	Bezpečnostní opatření při zapojování elektrického vedení.....	118
9.1.2	Pokyny k zapojování elektrického vedení	119
9.1.3	Informace o splnění norem elektroinstalace.....	121
9.1.4	Informace o zdroji elektrické energie s upřednostňovanou sazbou za kWh	121
9.1.5	Přehled elektrických přípojek kromě vnějších ovladačů	122
9.2	Připojení k venkovní jednotce	122
9.2.1	Specifikace standardních součástí zapojení.....	123
9.2.2	Připojení elektrické kabeláže k venkovní jednotce.....	123

9.3	Připojení k vnitřní jednotce.....	125
9.3.1	Připojení hlavního zdroje napájení.....	129
9.3.2	Zapojení napájení záložního ohřívače.....	131
9.3.3	Připojení uzavíracího ventilu.....	134
9.3.4	Připojení elektroměrů.....	135
9.3.5	Připojení čerpadla teplé užitkové vody.....	136
9.3.6	Připojení výstupu alarmu.....	137
9.3.7	Připojení výstupu zapnutí/vypnutí prostorového chlazení/topení.....	138
9.3.8	Připojení přepínače na externí zdroj tepla.....	139
9.3.9	Připojení digitálních vstupů pro měření spotřeby energie.....	140
9.3.10	Připojení bezpečnostního termostatu (normálně uzavřený kontakt).....	141
9.3.11	Postup připojení Smart Grid.....	142
10	Dokončení instalace venkovní jednotky	147
10.1	Kontrola izolačního odporu kompresoru.....	147
10.2	Dokončení instalace venkovní jednotky.....	147
11	Konfigurace	148
11.1	Přehled: Konfigurace.....	148
11.1.1	Přístup k nejčastěji používaným příkazům.....	149
11.1.2	Připojení PC kabelu k rozváděcí skříňce.....	151
11.2	Konfigurační průvodce.....	152
11.3	Možné obrazovky.....	153
11.3.1	Možné obrazovky: Přehled.....	153
11.3.2	Domovská obrazovka.....	154
11.3.3	Hlavní nabídka.....	157
11.3.4	Obrazovka nabídky.....	158
11.3.5	Obrazovka nastavení.....	158
11.3.6	Podrobná obrazovka s hodnotami.....	159
11.4	Přednastavené hodnoty a plány.....	160
11.4.1	Použití přednastavených hodnot.....	160
11.4.2	Použití a programování plánů provozu.....	160
11.4.3	Obrazovka plánu: Příklad.....	164
11.4.4	Nastavení cen za energii.....	168
11.5	Křivka dle počasí.....	170
11.5.1	Co je křivka dle počasí?.....	170
11.5.2	Zbodová křivka.....	171
11.5.3	Křivka se sklonem a trvalou odchylkou.....	172
11.5.4	Použití křivek dle počasí.....	173
11.6	Nabídka nastavení.....	175
11.6.1	Porucha.....	175
11.6.2	Místnost.....	175
11.6.3	Hlavní zóna.....	180
11.6.4	Doplňková zóna.....	190
11.6.5	Prostorové vytápění/chlazení.....	195
11.6.6	Nádrž.....	205
11.6.7	Nastavení uživatele.....	213
11.6.8	Informace.....	217
11.6.9	Nastavení technika.....	218
11.6.10	Uvedení do provozu.....	246
11.6.11	Profil uživatele.....	246
11.6.12	Provoz.....	246
11.6.13	WLAN.....	247
11.7	Struktura nabídky: přehled nastavení uživatele.....	250
11.8	Struktura nabídky: přehled nastavení technika.....	251
12	Uvedení do provozu	253
12.1	Přehled: Uvedení do provozu.....	253
12.2	Bezpečnostní upozornění při uvádění do provozu.....	254
12.3	Kontrolní seznam před uvedením do provozu.....	254
12.4	Kontrolní seznam během uvedení do provozu.....	255
12.4.1	Minimální průtok.....	255
12.4.2	Odvzdušnění.....	256
12.4.3	Zkušební provoz.....	258
12.4.4	Zkušební provoz ovladače.....	258
12.4.5	Vysoušení podkladu podlahového topení.....	259
13	Předání uživateli	263
14	Údržba a servis	264
14.1	Bezpečnostní opatření pro údržbu.....	264

14.2	Roční údržba	265
14.2.1	Roční údržba venkovní jednotky: přehled	265
14.2.2	Roční údržba venkovní jednotky: pokyny	265
14.2.3	Roční údržba vnitřní jednotky: přehled.....	265
14.2.4	Roční údržba vnitřní jednotky: pokyny.....	265
14.3	Informace o čištění vodního filtru v případě potíží	267
14.3.1	Demontáž vodního filtru	267
14.3.2	Čištění vodního filtru v případě potíží	268
14.3.3	Instalace vodního filtru.....	269
15	Odstraňování problémů	271
15.1	Přehled: odstraňování problémů.....	271
15.2	Bezpečnostní upozornění pro odstraňování poruch.....	271
15.3	Řešení problémů na základě příznaků	272
15.3.1	Příznak: Jednotka NETOPÍ nebo NECHLADÍ dle očekávání	272
15.3.2	Příznak: teplá užitková voda NEDOSAHUJE nastavené teploty	272
15.3.3	Příznak: Kompresor se NESPUSTÍ (prostorové vytápění nebo ohřev teplé užitkové vody)	273
15.3.4	Příznak: Systém vydává po uvedení do provozu bublavé zvuky.....	273
15.3.5	Příznak: čerpadlo je zablokováno.....	275
15.3.6	Příznak: Čerpadlo je hlučné (kavitace).....	276
15.3.7	Příznak: Přetlakový pojistný ventil se otevře	276
15.3.8	Příznak: Přetlakový pojistný ventil netěsní	276
15.3.9	Příznak: Prostor NENÍ dostatečně vytápěn při nízkých venkovních teplotách	277
15.3.10	Příznak: Tlak na kohoutu je dočasně nezvykle vysoký	278
15.3.11	Příznak: Funkce dezinfekce nádrže NENÍ dokončena správně (chyba AH)	278
15.4	Řešení problémů na základě chybových kódů	278
15.4.1	Chcete-li zobrazit text nápovědy v případě poruchy	279
15.4.2	Chybové kódy: Přehled.....	279
16	Likvidace	285
16.1	Izolace chladiva	285
16.1.1	Otevření uzavíracích ventilů	286
16.1.2	Ruční otevření elektronických expanzních ventilů	286
16.1.3	Režim izolace — v případě modelů 3N~ (7segmentový displej)	287
16.1.4	Režim izolace — v případě modelů 1N~ (7-LED displej).....	290
17	Technické údaje	292
17.1	Prostor pro údržbu: Venkovní jednotka	293
17.2	Schéma potrubního rozvodu: Venkovní jednotka.....	295
17.3	Schéma potrubního rozvodu: Vnitřní jednotka.....	296
17.4	Schéma zapojení: Venkovní jednotka.....	297
17.5	Schéma zapojení: Vnitřní jednotka.....	298
17.6	Křivka externího statického tlaku (ESP): Venkovní jednotka.....	305
18	Slovník pojmů	306
19	Tabulka provozních nastavení	307

1 O tomto dokumentu

Určeno pro:

Autorizovaní instalační technici

Soubor dokumentace

Tento dokument je součástí souboru dokumentace. Kompletní soubor se skládá z následujících částí:

- **Všeobecná bezpečnostní opatření:**
 - Bezpečnostní pokyny, které si musíte přečíst před instalací
 - Formát: Papírový výtisk (ve skříni vnitřní jednotky)
- **Návod k obsluze:**
 - Rychlá příručka pro základní použití
 - Formát: Papírový výtisk (ve skříni vnitřní jednotky)
- **Referenční příručka pro uživatele:**
 - Detailní pokyny po jednotlivých krocích a informace pro základní a pokročilé použití
 - Formát: Soubory v digitální podobě naleznete na stránkách <http://www.daikineurope.com/support-and-manuals/product-information/>
- **Instalační návod – Venkovní jednotka:**
 - Pokyny k instalaci
 - Formát: Papírový výtisk (ve skříni venkovní jednotky)
- **Instalační návod – Vnitřní jednotka:**
 - Pokyny k instalaci
 - Formát: Papírový výtisk (ve skříni vnitřní jednotky)
- **Referenční příručka pro instalační techniky:**
 - Příprava instalace, osvědčené postupy, referenční údaje...
 - Formát: Soubory v digitální podobě naleznete na stránkách <http://www.daikineurope.com/support-and-manuals/product-information/>
- **Dodatek k návodu pro volitelné vybavení:**
 - Doplnující informace o způsobu instalace volitelného vybavení
 - Formát: Papírový výtisk (ve skříni vnitřní jednotky)+ Soubory v digitální podobě naleznete na stránkách <http://www.daikineurope.com/support-and-manuals/product-information/>

Nejnovější revize dodané dokumentace mohou být k dispozici na místních internetových stránkách Daikin nebo u vašeho prodejce.

Původní dokumentace je napsána v angličtině. Ostatní jazyky jsou překlady.

Technické údaje

- **Podsoubor** nejnovějších technických údajů je dostupný na regionálním webu Daikin (přístupný veřejně).
- **Úplný soubor** nejnovějších technických údajů je dostupný na webu Daikin Business Portal (vyžaduje se ověření).

Online nástroje

Kromě souboru dokumentů jsou technikům k dispozici některé online nástroje:

- **Daikin Technical Data Hub**

- Centrální uzel pro technické specifikace jednotky, užitečné nástroje, digitální zdroje a další.
- Veřejně přístupné na adrese <https://daikintechnicaldatahub.eu>.

- **Heating Solutions Navigator**

- Digitální sada nástrojů, která nabízí různé nástroje k usnadnění instalace a konfigurace systémů topení.
- Pro přístup k Heating Solutions Navigator je zapotřebí registrace na platformě Stand By Me. Více informací naleznete na stránce <https://professional.standbyme.daikin.eu>.

- **Daikin e-Care**

- Mobilní aplikace pro instalační a servisní techniky umožňuje registrovat, konfigurovat a odstraňovat problémy u systémů topení.
- Tuto mobilní aplikaci je možné stáhnout pro zařízení iOS a Android pomocí QR kódů uvedených níže. Pro přístup k aplikaci je nutná registrace na platformě Stand By Me.

App Store



Google Play



1.1 Význam varování a symbolů

**NEBEZPEČÍ**

Označuje situaci, která bude mít za následek smrt nebo vážné zranění.

**NEBEZPEČÍ: ÚRAZ ELEKTRICKÝM PROUDEM**

Označuje situaci, která může mít za následek usmrcení elektrickým proudem.

**NEBEZPEČÍ: RIZIKO POPÁLENÍ / OPAŘENÍ**

Označuje situaci, která by mohla mít za následek spálení / opaření v důsledku extrémních vysokých nebo nízkých teplot.

**NEBEZPEČÍ: RIZIKO VÝBUCHU**

Tento symbol označuje situaci, která může mít za následek výbuch.

**VÝSTRAHA**

Označuje situaci, která může mít za následek smrt nebo vážné zranění.

**VÝSTRAHA: HOŘLAVÝ MATERIÁL****UPOZORNĚNÍ**

Označuje situaci, která může mít za následek lehčí nebo střední zranění.

**POZNÁMKA**

Označuje situaci, která může mít za následek poškození zařízení nebo majetku.

**INFORMACE**

Označuje užitečné tipy nebo doplňující informace.

Symbole použité na jednotce:

Symbol	Vysvětlení
	Před instalací si prostudujte návod k instalaci a návod k obsluze a schémata zapojení elektrické kabeláže.
	Před prováděním údržby nebo servisu si prostudujte servisní příručku.
	Další informace naleznete v návodu k instalaci a uživatelské příručce.
	Jednotka obsahuje otáčející se součásti. Při údržbě nebo kontrole jednotky buďte opatrní.

Symbole použité v dokumentaci:

Symbol	Vysvětlení
	Označuje název obrázku nebo odkaz na něj. Příklad: "▲ 1-3 Název obrázku" znamená "Obrázek 3 v kapitole 1".
	Označuje název tabulky nebo odkaz na ni. Příklad: "■ 1-3 Název tabulky" znamená "Tabulka 3 v kapitole 1".

1.2 Stručná referenční příručka pro techniky

Kapitola	Popis
O této dokumentaci	Jaká dokumentace pro techniky je k dispozici
Všeobecná bezpečnostní opatření	Bezpečnostní pokyny, které si musíte přečíst před instalací
Specifické bezpečnostní pokyny pro instalační techniku	
Informace o krabici	Jak manipulovat s krabicí, jak vybalit jednotky a demontovat příslušenství
Informace o jednotkách a volitelném příslušenství	<ul style="list-style-type: none"> ▪ Jak jednotky identifikovat ▪ Možné kombinace jednotek a možností
Pokyny k použití	Různá instalační nastavení systému
Instalace jednotky	Co dělat a co znát pro instalaci systému, včetně informací o tom, jak se připravit na instalaci
Instalace potrubí	Co dělat a co znát pro instalaci potrubí, včetně informací o tom, jak se připravit na instalaci

Kapitola	Popis
Elektrická instalace	Co dělat a co znát pro instalaci elektrických součástí, včetně informací o tom, jak se připravit na instalaci
Dokončení instalace venkovní jednotky	Jak postupovat po instalaci jednotky, instalaci potrubí a elektrické instalaci
Konfigurace	Co dělat a znát pro konfiguraci systému po jeho instalaci
Uvedení do provozu	Co dělat a znát pro uvedení systému do provozu po jeho konfiguraci
Předání uživateli	Co předat a vysvětlit uživateli
Údržba a servis	Jak jednotky udržovat a provádět servis
Odstraňování problémů	Co dělat v případě problémů
Likvidace	Jak systém likvidovat
Technické údaje	Specifikace systému
Slovník pojmů	Definice pojmů
Tabulka provozních nastavení	<p>Tabulku musí vyplnit technik. Uchovejte pro budoucí použití</p> <p>Poznámka: Existuje také tabulka nastavení technika v referenční příručce pro uživatele. Tuto tabulku musí vyplnit technik a předat uživateli.</p>

2 Všeobecná bezpečnostní opatření

V této kapitole

2.1	Pro instalačního technika	10
2.1.1	Obecně	10
2.1.2	Místo instalace	11
2.1.3	Chladivo – v případě chladiva R410A nebo R32	11
2.1.4	Voda.....	13
2.1.5	Elektrická instalace.....	13

2.1 Pro instalačního technika

2.1.1 Obecně

Pokud si NEJSTE jisti způsoby instalace nebo obsluhy jednotky, kontaktujte svého dodavatele.



NEBEZPEČÍ: RIZIKO POPÁLENÍ / OPAŘENÍ

- NEDOTÝKEJTE se potrubí pro chladivo, vodu ani vnitřních součástí během a bezprostředně po ukončení provozu. Mohou být příliš horké nebo studené. Poskytněte dostatek času, aby se u nich vyrovnala normální teplota. Pokud se jich MUSÍTE dotknout, používejte ochranné rukavice.
- NEDOTÝKEJTE se náhodně uniklého chladiva přímo.



VÝSTRAHA

Nesprávná instalace nebo připojení zařízení či příslušenství mohou způsobit úraz elektrickým proudem, zkrat, netěsnosti, požár nebo jiné poškození zařízení. Používejte POUZE příslušenství, volitelné vybavení a náhradní díly vyrobené nebo schválené společností Daikin.



VÝSTRAHA

Ujistěte se, že instalace, zkoušení a použité materiály odpovídají platným předpisům (nad pokyny popsány v dokumentaci Daikin).



UPOZORNĚNÍ

Používejte adekvátní osobní ochranné pomůcky (ochranné rukavice, bezpečnostní brýle,...) při instalaci, údržbě nebo provádění servisu systému.



VÝSTRAHA

Roztrhněte a vyhoďte plastové obaly, aby si s nimi nikdo, zvláště děti, nehrál. Možné riziko: udušení.



VÝSTRAHA

Proveďte přiměřená opatření, aby malá zvířata nemohla jednotku použít jako svůj úkryt. Malá zvířata mohou svým dotykem s elektrickými částmi způsobit poruchu, kouř nebo požár.



UPOZORNĚNÍ

NEDOTÝKEJTE se vstupu vzduchu ani hliníkových žaluzií jednotky.

**UPOZORNĚNÍ**

- Na horní stranu (horní desku) jednotky NEPOKLÁDEJTE žádné předměty ani přístroje.
- Na horní stranu jednotky NESEDEJTE, NEVYLÉZEJTE, ani NESTOUPEJTE.

V souladu s platnou legislativou může být nutné s produktem poskytnout záznamovou knihu obsahující minimálně následující údaje: informace o údržbě, opravách, výsledcích testů, intervalech pohotovostního režimu atd.

V přístupné části produktu MUSÍ být k dispozici minimálně následující informace:

- Pokyny pro vypnutí systému v případě nouze.
- Název a adresa hasičského sboru, policie a lékařské záchranné služby.
- Název, adresa a denní a noční telefonní čísla pro zajištění služby.

V Evropě obsahuje směrnice k vedení tohoto deníku zařízení norma EN378.

2.1.2 Místo instalace

- Kolem jednotky ponechte dostatečný prostor pro účely servisu a zajištění potřebného oběhu vzduchu.
- Ujistěte se, že místo instalace je schopno nést hmotnost a vibrace jednotky.
- Zajistěte, aby prostor byl dobře odvětrán. NEBLOKUJTE otvory pro vstup a výstup vzduchu.
- Jednotka musí být vodorovná.

Jednotku NEINSTALUJTE na místa s následujícími vlastnostmi:

- Potenciálně výbušné ovzduší.
- V místech, kde je instalováno vybavení, jež vydává elektromagnetické vlnění. Elektromagnetické vlny by mohly rušit řídicí systém a způsobit poruchu funkce zařízení.
- V místech, kde hrozí nebezpečí požáru v důsledku úniku hořlavých plynů (příklad: ředidlo nebo benzín), kde se nachází uhlíková vlákna, hořlavý prach.
- V místech, kde vznikají korozivní plyny (například oxid siřičitý nebo sírový). Koroze měděného potrubí nebo spájených dílů by mohla způsobit únik chladiva.

2.1.3 Chladivo – v případě chladiva R410A nebo R32

Je-li použito. Další informace naleznete v instalační příručce nebo referenční příručce instalací pro vaši aplikaci.

**POZNÁMKA**

Ujistěte se, že potrubí rozvodu chladiva splňuje veškeré platné předpisy. V Evropě se toto řídí normou EN378.

**POZNÁMKA**

Ujistěte se, že potrubí na místě instalace a přípojky NEJSOU vystaveny namáhání.

**VÝSTRAHA**

V průběhu zkoušek NIKDY nezvyšujte tlak ve výrobku nad maximální povolenou hodnotu (jak je uvedeno na typovém štítku jednotky).



VÝSTRAHA

V případě úniku chladiva zabraňte kontaktu plynů s otevřeným ohněm. Pokud plyné chladivo během instalace uniká, prostory ihned vyvětrejte. Možná rizika:

- Nadměrné koncentrace chladiva v uzavřeném prostoru mohou způsobit nedostatek kyslíku.
- Dostane-li se plyn chladiva do styku s ohněm, mohou vznikat jedovaté plyny.



NEBEZPEČÍ: RIZIKO VÝBUCHU

Režim odčerpávání – únik chladiva. Chcete-li odčerpat systém a došlo k úniku v chladicím okruhu:

- NEPOUŽÍVEJTE funkci automatického odčerpávání, díky které můžete shromáždit veškeré chladivo ze systému ve venkovní jednotce. **Možný dopad:** Samozápal a výbuch kompresoru v důsledku pronikání vzduchu do pracujícího kompresoru.
- Použijte samostatný odsávání, aby NEMUSEL pracovat kompresor jednotky.



VÝSTRAHA

VŽDY chladivo zachyťte. NEVYPOUŠTĚJTE je přímo do prostředí. Použijte podtlakové čerpadlo pro odsátí instalace.



POZNÁMKA

Po připojení veškerého potrubí se ujistěte, že nedochází k žádnému úniku plynu. Použijte dusík pro detekci úniku plynu.



POZNÁMKA

- Chcete-li se vyhnout poškození kompresoru, NEDOPLŇUJTE do systému více chladiva, než je specifikované množství.
- Když chcete otevřít systém chladiva, MUSÍ být s chladivem manipulováno podle platné legislativy.





VÝSTRAHA

Zajistěte, aby se v systému nevyskytoval žádný vzduch. Chladivo lze doplňovat AŽ po provedení zkoušky těsnosti a po vakuování potrubí.

Možný dopad: Samozápal a výbuch kompresoru v důsledku pronikání kyslíku do pracujícího kompresoru.

- Je-li třeba náplň doplnit, viz výrobní štítek jednotky. Uvádí chladivo a jeho potřebné množství.
- Jednotka je z výroby naplněna chladivem a v závislosti na rozměru a délce potrubí mohou některé systémy vyžadovat dodatečnou náplň chladiva.
- Používejte nástroje VÝHRADNĚ určené pro chladivo typu použitého v systému, abyste zajistili potřebný tlak a předešli možnosti vniknutí cizích předmětů.
- Doplňte kapalné chladivo následujícím způsobem:

Pokud	Pak:
Je přítomna sifonová trubka (tj. válec je označen "Plnicí sifon kapaliny připojen")	Doplňujte s nádobou ve vzpřímené poloze. 

Pokud	Pak:
Není přítomna sifonová trubka	Doplňujte s nádobou v obrácené poloze. 

- Tlakové nádoby s chladivem otevírejte pomalu.
- Chladivo doplňujte v kapalném stavu. Doplňováním chladiva v plynné podobě by mohlo bránit správnému provozu systému.

**UPOZORNĚNÍ**

Po skončeném doplnění chladiva nebo během přestávek ihned uzavřete ventil nádrže s chladivem. Pokud ventil NENÍ uzavřen ihned, zbývající tlak může naplnit další chladivo. **Možný dopad:** Nesprávné množství chladiva.

2.1.4 Voda

Pokud je to vhodné. Další informace o vašem použití viz instalační návod nebo referenční příručka pro instalačního technika.

**POZNÁMKA**

Zkontrolujte, zda kvalita vody odpovídá směrnici EU 2020/2184.

2.1.5 Elektrická instalace

**NEBEZPEČÍ: ÚRAZ ELEKTRICKÝM PROUDEM**

- Před sejmutím kryti skříně spínače, připojením elektrické kabeláže nebo kontaktem s elektrickými součástmi VYPNĚTE napájení.
- Před údržbou odpojte elektrické napájení na více než 10 minut a změřte napětí na svorkách kondenzátorů hlavního obvodu nebo elektrických součástí. Než se budete moci dotknout elektrických součástí, MUSÍ napětí klesnout níže než 50 V DC. Umístění svorek je popsán ve schématu elektrického zapojení.
- NEDOTÝKEJTE se elektrických součástí mokřýma rukama.
- NIKDY NENECHÁVEJTE během instalace nebo údržby jednotku bez dozoru, je-li servisní kryt demontovaný.

**VÝSTRAHA**

Pokud není instalace provedena z výrobního závodu, na pevném kabelovém vedení MUSÍ být nainstalován hlavní spínač nebo jiné prostředky pro odpojení, mající oddělené kontakty na všech pólech tak, aby to zajišťovalo odpojení při přepětí za stavu kategorie III.



VÝSTRAHA

- Používejte POUZE měděné vodiče.
- Zajistěte, aby všechny velikosti vodičů byly v souladu s platnou legislativou.
- Veškerá elektrická instalace MUSÍ být provedena v souladu se schématem zapojení dodávaným s produktem.
- Dbejte na to, aby NEDOŠLO k sevření svázaných kabelů a zajistěte, aby tyto kabely NEPŘÍCHÁZELY do styku s potrubím a s ostrými okraji. Zajistěte, aby na svorkovnici nepůsobily žádné vnější síly.
- Zajistěte instalaci zemnicího vodiče. Jednotku NEUZEMŇUJTE k potrubí, bleskosvodu ani uzemnění telefonního vedení. Nedokonalé uzemnění může způsobit úraz elektrickým proudem.
- Použijte samostatný elektrický obvod. NIKDY nepoužívejte elektrický obvod společný s jiným zařízením.
- Zajistěte instalaci všech požadovaných pojistek a jističů.
- Zajistěte instalaci jističe svodového zemnicího proudu. Zanedbání této zásady může způsobit úraz elektrickým proudem nebo požár.
- Při instalaci ochrany proti zemnímu spojení dbejte na to, aby tato ochrana byla kompatibilní s invertorem (odolnému proti vysokofrekvenčnímu elektrickému šumu), aby nedocházelo ke zbytečnému rozpojování této ochrany.



UPOZORNĚNÍ

- Při připojování zdroje napájení: před prováděním zapojení pod proudem nejdříve připojte kabel uzemnění.
- Při odpojování zdroje napájení: před odpojením uzemnění nejdříve odpojte kabely pod proudem.
- Délka vodičů mezi uchycením pro uvolnění tahu a samotnou svorkovnicí MUSÍ být taková, aby vodiče vedoucí proud byly napnuty dříve než uzemnění pro případ, že by bylo napájení tahem uvolněno z uchycení pro uvolnění zátěže.



POZNÁMKA

Bezpečnostní opatření při pokládce elektrického zapojení:



- NEPŘIPOJUJTE vodiče o různé tloušťce ke svorkovnici napájení (průvės vodičů napájení může způsobit abnormální zahřívání).
- Při zapojování vodičů o stejné tloušťce se řiďte obrázkem nahoře.
- Pro zapojení použijte stanovený napájecí vodič a pevně jej připojte, poté zajistěte, aby se zabránilo možnosti vlivu vnější síly na desku svorkovnice.
- Pro utažení šroubů svorkovnice použijte vhodný šroubovák. Příliš malý šroubovák může poškodit hlavu šroubu a nebude možné jeho dostatečné utažení.
- Přetažení šroubů svorkovnice je může poškodit.

Z důvodů zamezení rušení obrazu dbejte na to, aby byl napájecí kabel veden ve vzdálenosti nejméně 1 m od televizních a rozhlasových přijímačů. Podle typu radiových vln NEMUSÍ být vzdálenost 1 metr k eliminaci šumu dostatečná.



VÝSTRAHA

- Po dokončení elektrického zapojení se ujistěte, zda jsou všechny elektrické součásti a svorky uvnitř elektrické rozvodné skříňky bezpečně zapojeny.
- Před spuštěním jednotky se ujistěte, že jsou uzavřeny všechny kryty.



POZNÁMKA

Platí pouze v případě, že napájecí zdroj je třífázový a kompresor je spouštěn způsobem ZAPNUTO/VYPNUTO.

Jestliže existuje možnost, že dojde k převrácení fází po výpadku napájení a proud se VYPÍNÁ a ZAPÍNÁ za provozu zařízení, instalujte samostatný místní obvod na ochranu před obrácenou fází. Spuštění zařízení s obráceným zapojením fáze může způsobit poškození kompresoru a dalších částí systému.

3 Specifické bezpečnostní pokyny pro instalačního technika

Vždy dodržujte následující bezpečnostní pokyny a předpisy.

Pokyny pro manipulaci s jednotku (viz "4.2.1 Pokyny pro manipulaci, vybavení a demontáž příslušenství – venkovní jednotka" [▶ 22])



UPOZORNĚNÍ

Abyste předešli zranění, **NEDOTÝKEJTE** se přívodu vzduchu ani hliníkových lamel jednotky.

Pokyny k použití (viz "6 Pokyny k použití" [▶ 33])



UPOZORNĚNÍ

Pokud existuje více než jedna zóna teploty výstupní vody, musíte **VŽDY** nainstalovat stanici směšovacích ventilů do hlavní zóny za účelem snížení (v režimu topení) / snížení (v režimu chlazení) teploty výstupní vody pokud je obdržen požadavek z doplňkové zóny.

Místo instalace (viz "7.1 Příprava místa instalace" [▶ 68])



VÝSTRAHA

Při správné instalaci jednotky se řiďte rozměry servisního prostoru v tomto manuálu.

- Venkovní jednotka: viz "17.1 Prostor pro údržbu: Venkovní jednotka" [▶ 293].
- Vnitřní jednotka: viz "7.1.3 Požadavky na místo instalace pro vnitřní jednotku" [▶ 71].



VÝSTRAHA

Zařízení musí být uloženo v místnosti bez nepřetržitě pracujících zdrojů zažehnuté (například otevřený plamen, pracující plynové zařízení nebo elektrické topidlo).



VÝSTRAHA

NEPOUŽÍVEJTE opakovaně potrubí chladiva, které se používalo s jiným chladivem. Potrubí chladiva vyměňte nebo důkladně vyčistěte.

Zvláštní požadavky pro R32 (viz "7.1.4 Zvláštní požadavky pro jednotky s chladivem R32" [▶ 72])



VÝSTRAHA

- Součásti chladicího okruhu **NEPROPICHUJTE** ani **NEPALTE**.
- **NEPOUŽÍVEJTE** žádné jiné prostředky k urychlení procesu odmrazování nebo čištění zařízení, než jaké jsou doporučeny výrobcem.
- Mějte na paměti, že chladivo R32 **NEMÁ** žádný zápach.



VÝSTRAHA

Tento spotřebič musí být uložen tak, aby se zabránilo mechanickému poškození, v dobře větrané místnosti bez nepřetržitě používaných zdrojů zapálení (například: otevřený oheň, plynový spotřebič nebo elektrický ohříváč).

**VÝSTRAHA**

Zajistěte, aby instalace, testování a použité materiálů splňovaly příslušné pokyny Daikin a legislativu a byly provedeny POUZE autorizovanými osobami.

Otevření a zavření jednotek (viz "7.2 Otevření a zavření jednotek" [▶ 82])**NEBEZPEČÍ: ÚRAZ ELEKTRICKÝM PROUDEM**

NIKDY NENECHÁVEJTE během instalace nebo údržby jednotku bez dozoru, je-li servisní kryt demontovaný.

**NEBEZPEČÍ: ÚRAZ ELEKTRICKÝM PROUDEM****NEBEZPEČÍ: RIZIKO POPÁLENÍ / OPAŘENÍ****Montáž venkovní jednotky (viz "7.3 Montáž venkovní jednotky" [▶ 85])****VÝSTRAHA**

Způsob upevnění venkovní jednotky MUSÍ být v souladu s pokyny v této příručce. Viz "7.3 Montáž venkovní jednotky" [▶ 85].

Montáž vnitřní jednotky (viz "7.4 Montáž vnitřní jednotky" [▶ 89])**VÝSTRAHA**

Metoda upevnění vnitřní jednotky MUSÍ být v souladu s pokyny v tomto manuálu. Viz "7.4 Montáž vnitřní jednotky" [▶ 89].

Montáž potrubí (viz "8 Instalace potrubí" [▶ 92])**VÝSTRAHA**

Metoda provozního připojení MUSÍ být v souladu s pokyny v tomto manuálu. Viz "8 Instalace potrubí" [▶ 92].

**NEBEZPEČÍ: RIZIKO POPÁLENÍ / OPAŘENÍ****UPOZORNĚNÍ**

- Na součásti s převlečným rozšířením NEPOUŽÍVEJTE minerální olej.
- NEPOUŽÍVEJTE potrubí z předchozích instalací.
- Aby mohla být zaručena předpokládaná životnost, NIKDY do této jednotky používající chladivo R32 neinstalujte sušičku. Vysoušecí materiál by se mohl rozpouštět a zničit systém.

**UPOZORNĚNÍ**

- Nedokonalé propojení převlečnými spoji může způsobit únik plynného chladiva.
- NEPOUŽÍVEJTE převlečné spoje opakovaně. Používejte nové převlečné spoje, zabráníte tak úniku plynného chladiva.
- Používejte převlečné matice dodané s jednotkou. Použití jiných převlečných matic může způsobit únik chladicího plynu.



VÝSTRAHA

Proveďte přiměřená opatření, aby malá zvířata nemohla jednotku použít jako svůj úkryt. Malá zvířata mohou svým dotykem s elektrickými částmi způsobit poruchu, kouř nebo požár.



VÝSTRAHA

Některé části chladicího okruhu mohou být izolovány od jiných částí pomocí součástí se specifickou funkcí (například ventily). Chladicí okruh je proto vybaven dodatečnými servisními otvory pro podtlakování, tlakové jištění nebo přetlakování okruhu.

Pokud je na jednotce nutné provádět **tvrdé pájení**, zajistěte, aby uvnitř jednotky nebyl žádný tlak. Vnitřní tlaky je nutné uvolnit pomocí VŠECH otevřených servisních hrdel označených na obrázcích níže. Umístění je závislé na modelu.



VÝSTRAHA

- Používejte výhradně chladivo typu R32. Jiné látky mohou způsobit exploze nebo požár.
- Chladivo R32 obsahuje fluorované skleníkové plyny. Jeho potenciál globálního oteplování (GWP) je 675. Tyto plyny NEVYPOUŠTĚJTE do atmosféry.
- Při plnění chladiva VŽDY používejte ochranné rukavice a ochranné brýle.

Elektrické zapojení (viz "9 Elektrická instalace" [▶ 118])



NEBEZPEČÍ: ÚRAZ ELEKTRICKÝM PROUDEM



VÝSTRAHA

Metoda elektrického připojení MUSÍ být v souladu s pokyny:

- V této příručce. Viz "9 Elektrická instalace" [▶ 118].
- Se schématem zapojení venkovní jednotky, který se dodává s jednotkou a je umístěn uvnitř servisního krytu. Překlad legendy viz "17.4 Schéma zapojení: Venkovní jednotka" [▶ 297].
- Se schématem zapojení vnitřní jednotky, který se dodává s jednotkou a je umístěn uvnitř krytu prostoru pro elektrické komponenty vnitřní jednotky. Překlad legendy viz "17.5 Schéma zapojení: Vnitřní jednotka" [▶ 298].



VÝSTRAHA

- Veškeré elektrické přípojky MUSÍ zajistit autorizovaný elektrikář a MUSÍ být v souladu s platnou legislativou.
- Elektrické přípojky připojte napevno.
- Všechny součásti použité při instalaci a veškeré elektrické instalace MUSÍ splňovat platné předpisy.

**VÝSTRAHA**

- Pokud v napájení chybí nebo je špatně zapojená nulová fáze, může dojít k poškození zařízení.
- Zajistěte náležité uzemnění. NEUZEMŇUJTE jednotku k potrubí užitkové vody, pohlcovači vlnových rážů ani k uzemnění telefonní linky. Nedokonalé uzemnění může způsobit úraz elektrickým proudem.
- Nainstalujte požadované pojistky nebo samočinné jističe.
- Zajistěte elektrické rozvody kabelovými páskami tak, aby se NEDOTÝKALY ostrých hran nebo potrubí, zvláště na vysokotlaké straně.
- NEPOUŽÍVEJTE zapáskované vodiče, lankové vodiče, prodlužovací šňůry ani přípojky z hvězdicového systému. Mohou způsobit přehřívání a úraz elektrickým proudem nebo požár.
- NEINSTALUJTE kompenzační kondenzátor, který způsobuje posun fáze, protože tato jednotka je vybavena měničem. Kondenzátor, který způsobuje posun fáze. Sníží výkon a může způsobit nehody.

**VÝSTRAHA**

Je-li napájecí kabel poškozen, je NUTNÉ provést jeho výměnu výrobcem, jeho zástupcem nebo jinou oprávněnou osobou, aby bylo vyloučeno riziko úrazu elektrickým proudem nebo jiného nebezpečí.

**VÝSTRAHA**

Pro přívod napájení VŽDY používejte kabely s více jádry.

**VÝSTRAHA**

Otáčející se ventilátor. Před SPUŠTĚNÍM napájení venkovní jednotky se ujistěte, že mřížka výstupu zakrývá ventilátor, aby byla zajištěna ochrana před otáčejícím se ventilátorem. Viz "[7.3.6 Instalace výstupní mřížky](#)" [▶ 89].

**UPOZORNĚNÍ**

NETLAČTE dovnitř ani neumísťujte nadměrnou délku kabelu do jednotky.

**VÝSTRAHA**

Záložní ohřívač MUSÍ mít samostatné napájení a MUSÍ být chráněn bezpečnostními prvky, které vyžaduje příslušná legislativa.

**UPOZORNĚNÍ**

Jestliže má vnitřní jednotka nádrž s vestavěným elektrickým přídavným ohřívačem, použijte pro záložní ohřívač a přídavný ohřívač vyhrazený napájecí okruh. NIKDY nepoužívejte elektrický obvod společný s jiným zařízením. Tento napájecí obvod MUSÍ být chráněn odpovídajícími bezpečnostními zařízeními v souladu s příslušnými předpisy.

**UPOZORNĚNÍ**

Aby bylo zaručeno dokonalé uzemnění jednotky, VŽDY připojte napájení záložního ohřívače a uzemňovací kabel.

**INFORMACE**

Podrobnosti o typu a jmenovité proudové hodnotě pojistek nebo jističů jsou popsány v části "[9 Elektrická instalace](#)" [▶ 118].

Konfigurace (viz "11 Konfigurace" [▶ 148])



UPOZORNĚNÍ

Provozní parametry funkce dezinfekce MUSÍ být nakonfigurovány technikem v souladu s příslušnými předpisy.



VÝSTRAHA

Pamatujte na to, že teplota teplé užitkové vody na kohoutu teplé vody se rovná hodnotě nastavené pomocí parametru [2-03] po provedení dezinfekce.

Pokud vysoká teplota teplé užitkové vody představuje potenciální riziko úrazu osob, je nutné na výstupní přípojku teplé vody v nádrži na teplou užitkovou vodu namontovat směšovací ventil (místní dodávka). Směšovací ventil zajistí, že teplota teplé užitkové vody v kohoutu teplé vody nikdy nepřesáhne maximální nastavenou hodnotu. Maximální povolená teplota teplé vody musí být zvolena v souladu s příslušnými předpisy.



UPOZORNĚNÍ

Ujistěte se, že čas spuštění funkce dezinfekce [5.7.3] s definovanou dobou trvání [5.7.5] NENÍ přerušen možným požadavkem na teplou užitkovou vodu.



UPOZORNĚNÍ

Plán povolení příd. ohříváče [9.4.2] se používá pro omezení nebo povolení provozu přídavného ohříváče na základě týdenního programu. Doporučení: Abyste zabránili neúspěšnému spuštění funkce dezinfekce, povolte provoz přídavného ohříváče (týdenním programem) minimálně na 4 hodiny od spuštění plánované dezinfekce. Pokud bude provoz přídavného ohříváče zamezen během provádění dezinfekce, NEBUDE tato funkce úspěšně provedena a bude vytvořena příslušná výstraha AH.

Uvedení do provozu (viz "12 Uvedení do provozu" [▶ 253])



VÝSTRAHA

Metoda uvedení do provozu MUSÍ být v souladu s pokyny v tomto manuálu. Viz "12 Uvedení do provozu" [▶ 253].

Údržba a servis (viz "14 Údržba a servis" [▶ 264])



NEBEZPEČÍ: ÚRAZ ELEKTRICKÝM PROUDEM



NEBEZPEČÍ: RIZIKO POPÁLENÍ / OPAŘENÍ



UPOZORNĚNÍ

Voda vytékající z ventilu může být velmi horká.



VÝSTRAHA

Je-li vnitřní rozvod poškozen, je nutné provést jeho výměnu výrobcem, jeho servisním zástupcem nebo jinou kvalifikovanou osobou.

**NEBEZPEČÍ: RIZIKO POPÁLENÍ / OPAŘENÍ**

Voda v nádrži může být velmi horká.

Řešení problémů (viz "15 Odstraňování problémů" [▶ 271])



**NEBEZPEČÍ: ÚRAZ ELEKTRICKÝM PROUDEM****NEBEZPEČÍ: RIZIKO POPÁLENÍ / OPAŘENÍ****VÝSTRAHA**

- Při kontrole rozváděcí skříňky jednotky musí být jednotka VŽDY odpojena od zdroje napájení. Vypněte příslušný jistič.
- Jestliže bylo aktivováno bezpečnostní zařízení, zastavte jednotku a dříve než zařízení vynulujete, zjistěte, proč bylo dané bezpečnostní zařízení aktivováno. NIKDY neobcházejte bezpečnostní zařízení ani neměňte jejich nastavení na jiné hodnoty, než jaké byly továrně nastaveny. Pokud nejste schopni zjistit příčinu problému, kontaktujte svého prodejce.

**VÝSTRAHA**

Zabraňte nebezpečí způsobené náhodným resetováním tepelné pojistky: toto zařízení NESMÍ být napájeno přes externí spínací zařízení, např. časový spínač, nebo připojeno do obvodu, který je pravidelně zapínán a vypínán obslužným programem.

**VÝSTRAHA**

Odvzdušnění topidel nebo kolektorů. Před odvzdušněním topidel nebo kolektorů zkontrolujte, zda je na domovských stránkách uživatelského rozhraní zobrazeno  nebo .

- Pokud ne, můžete ihned zahájit proces odvzdušnění.
- Pokud ano, ujistěte se, že je místnost, kde chcete provádět odvzdušnění dostatečně větraná. **Důvod:** Může dojít k úniku chladiva do vodního okruhu a následně do místnosti, kde provádíte odvzdušnění topidel nebo kolektorů.

4 Informace o krabici

V této kapitole

4.1	Přehled: Informace o krabici	22
4.2	Venkovní jednotka	22
4.2.1	Pokyny pro manipulaci, vybavení a demontáž příslušenství – venkovní jednotka	22
4.2.2	Demontáž dopravního stojanu	24
4.3	Vnitřní jednotka	25
4.3.1	Odbalení vnitřní jednotky	25
4.3.2	Sejmutí příslušenství z vnitřní jednotky	25

4.1 Přehled: Informace o krabici

Tato kapitola popisuje, co musíte dělat po dodání krabic s venkovní jednotkou a vnitřní jednotkou na místo instalace.

Mějte na paměti následující:

- Při dodání MUSÍ být jednotka zkontrolována, zda není poškozena. Jakékoliv poškození MUSÍ být ihned nahlášeno zástupci dopravce odpovědnému za reklamace.
- Zabalenou jednotku dopravte co nejbližší ke konečnému místu instalace, aby nedošlo k jejímu poškození během dopravy.
- Předem si připravte trasu, po které chcete jednotku dopravit dovnitř.

4.2 Venkovní jednotka

4.2.1 Pokyny pro manipulaci, vybavení a demontáž příslušenství – venkovní jednotka



UPOZORNĚNÍ

Abyste předešli zranění, **NEDOTÝKEJTE** se přívodu vzduchu ani hliníkových lamel jednotky.

- 1 Pro manipulaci s jednotkou před vybavením použijte vysokozdvizný vozík nebo paletový vozík.

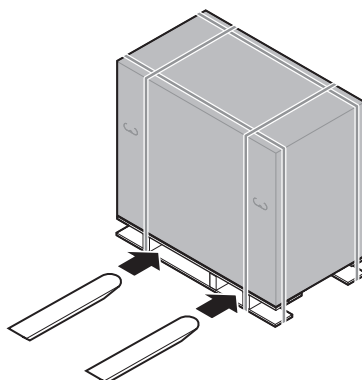

- 2 V blízkosti místa konečné instalace odstraňte lepenkovou krabici.

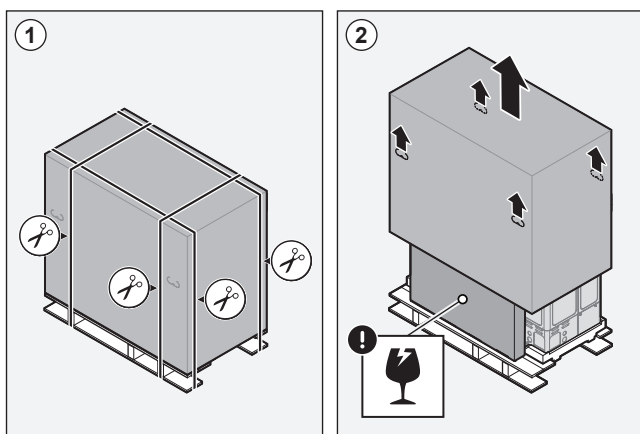

3 Vyměňte příslušenství a odstraňte horní balení.



POZNÁMKA

Rozbalování - horní balení. Při vytahování horního balení podržte krabici obsahující mřížku výstupu, aby nedošlo k jejímu pádu.

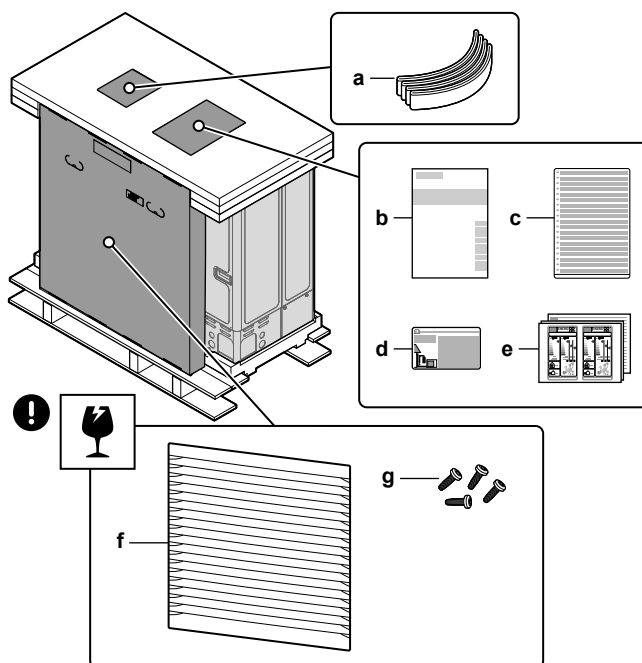
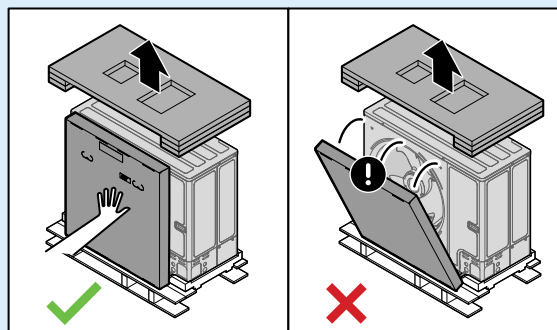

- a Popruh pro přenášení jednotky
- b Instalační návod – Venkovní jednotka
- c Vícejazyčný štítek pro označení fluorovaných skleníkových plynů
- d Štítek pro označení fluorovaných skleníkových plynů
- e Energetické štítky
- f Mřížka výstupu
- g Šrouby pro mřížku výstupu

4 Pro manipulaci s jednotkou po vybavení použijte závěs a držadla.

- Protáhněte závěs skrz levou nohu jednotky.
- Přeneste jednotku pomocí závěsu (vlevo) a držadel jednotky (vpravo) a umístěte ji na konstrukci určenou k instalaci.
- Odstraňte závěs a zlikvidujte jej.

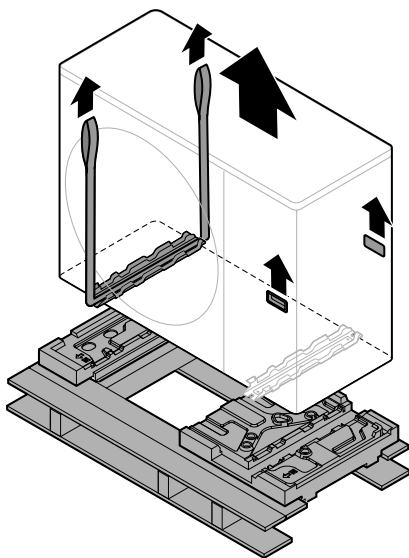

4.2.2 Demontáž dopravního stojanu



POZNÁMKA

Při provozu jednotky s namontovaným dopravním stojanem může docházet k neobvyklým vibracím nebo může vznikat neobvyklý hluk.

Upevňovací přepravní prvek chrání jednotku během přepravy. Během instalace se musí odstranit.

Předpoklad: Otevřete servisní kryt. Viz "7.2.2 Přístup k vnitřním částem venkovní jednotky" [► 82].

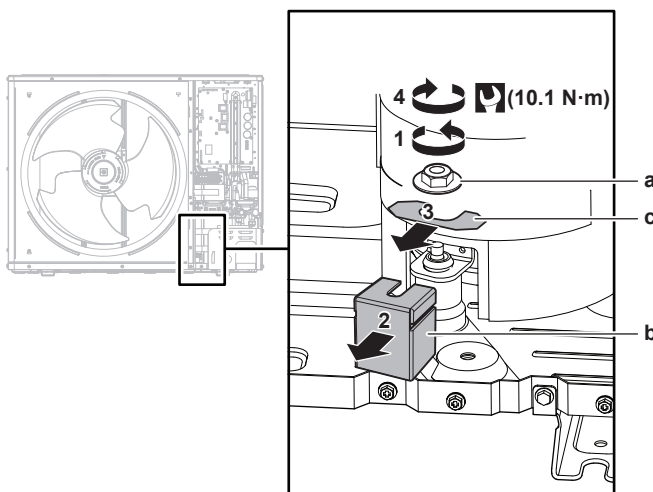

- a Matice
- b Upevňovací přepravní prvek
- c Distanční vložka

- 1 Vyjměte matici (a) upevňovacího šroubu kompresoru.

- 2 Přepravní vzpěru (b) vyjměte a vyhodte.
- 3 Vyjměte a vyhodte rozpěrku (c).
- 4 Znovu nainstalujte matici (c) upevňovacího šroubu kompresoru a utáhněte momentem 10,1 N•m.

4.3 Vnitřní jednotka

- Při dodání MUSÍ být jednotka zkontrolována, zda není poškozena. Jakékoliv poškození MUSÍ být ihned nahlášeno zástupci dopravce odpovědnému za reklamace.
- Zabalenou jednotku dopravte co nejdříve ke konečnému místu instalace, aby nedošlo k jejímu poškození během dopravy.
- Vybalte zcela vnitřní jednotku v souladu s pokyny uvedenými v pokynech k vybalení.

4.3.1 Odbalení vnitřní jednotky

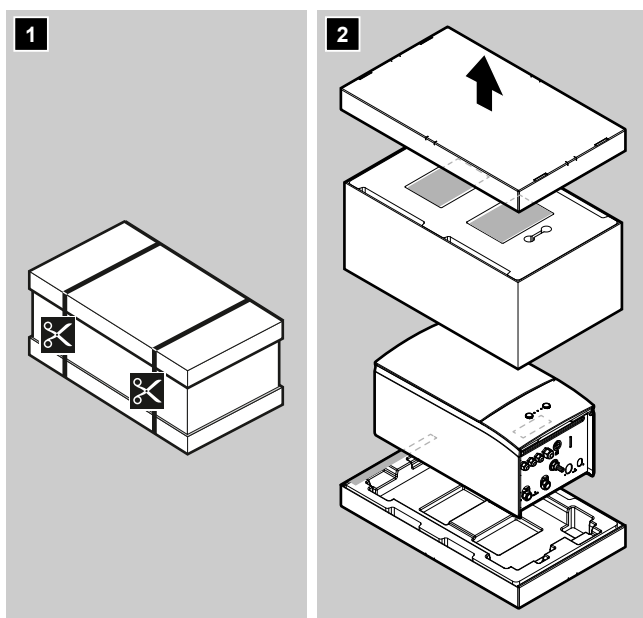

4.3.2 Sejmutí příslušenství z vnitřní jednotky

Některé příslušenství se nachází uvnitř jednotky. Více informací o otevření jednotky viz "[7.2.4 Otevření vnitřní jednotky](#)" [▶ 83].

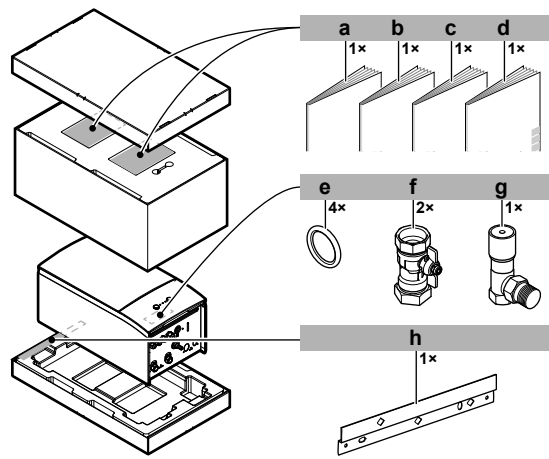

- a** Všeobecná bezpečnostní opatření
- b** Dodatek k návodu pro volitelné vybavení
- c** Instalační návod pro vnitřní jednotku
- d** Návod k obsluze
- e** Těsnicí kroužek pro uzavírací ventil
- f** Uzavírací ventil
- g** Přetlakový obtokový ventil
- h** Držák na stěnu

5 Informace o jednotkách a volitelném příslušenství

V této kapitole

5.1	Označení	27
5.1.1	Identifikační štítek: Venkovní jednotka.....	27
5.1.2	Identifikační štítek: Vnitřní jednotka.....	27
5.2	Kombinace jednotek a volitelných možností	28
5.2.1	Možné volitelné možnosti pro venkovní jednotku	28
5.2.2	Možné volitelné možnosti pro vnitřní jednotku	28
5.2.3	Možné kombinace vnitřní a venkovní jednotky.....	32
5.2.4	Možné kombinace vnitřní jednotky a nádrže na teplou užitkovou vodu.....	32

5.1 Označení

5.1.1 Identifikační štítek: Venkovní jednotka

Umístění



Označení modelu

Příklad: ER L A 16 DA V3

Kód	Vysvětlení
ER	Evropské venkovní tepelné čerpadlo typu split s chladičem
L	Nízká teplota vody - okolní zóna 2 (viz provozní rozpětí)
A	Chladič R32
16	Třída výkonu
DA	Modelová řada
V3	Napájení: V3=1N~, 230 V AC, 50 Hz W1=3N~, 400 V AC, 50 Hz

5.1.2 Identifikační štítek: Vnitřní jednotka

Umístění

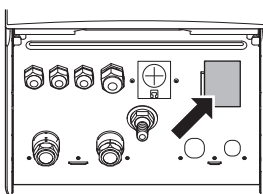

Označení modelu**Příklad:** E BB X 16 DF 6V

Kód	Popis
E	Evropský model
BB	Nástěnná vnitřní jednotka (typ split s chladičem) se samostatnou nádrží
X	H=Pouze topení X=Topení/chlazení
16	Třída výkonu
DF	Modelová řada
6V	Model se záložním ohříváčem

5.2 Kombinace jednotek a volitelných možností

**INFORMACE**

Některé možnosti NEMUSÍ být ve vaší zemi k dispozici.

5.2.1 Možné volitelné možnosti pro venkovní jednotku

Žádná.

5.2.2 Možné volitelné možnosti pro vnitřní jednotku

Vícezónové drátové ovládání

Můžete připojit následující vícezónové drátové ovládání:

- Vícezónová základní jednotka 230 V (EKWUFHTA1V3)
- Digitální termostat 230 V (EKWCTRDI1V3)
- Analogový termostat 230 V (EKWCTRAN1V3)
- Akční člen 230 V (EKWCVATR1V3)

Na pokyny k instalaci se podívejte do instalačního návodu pro ovládání a dodatku k návodu pro volitelné vybavení.

Pokojevý termostat (EKRTWA, EKRT1)

K vnitřní jednotce můžete připojit volitelný pokojový termostat. Tento termostat může být napevno zapojený (EKRTWA) nebo bezdrátový (EKRT1).

Pokyny k instalaci viz instalační návod pro pokojový termostat a dodatek k návodu pro volitelné vybavení.

Dálkový snímač pro bezdrátový termostat (EKRTETS)

Dálkový vnitřní teplotní snímač (EKRTETS) můžete použít pouze v kombinaci s bezdrátovým termostatem (EKRT1).

Pokyny k instalaci viz instalační návod pro pokojový termostat a dodatek k návodu pro volitelné vybavení.

Digitální I/O DPS (EKRP1HBAA)

Digitální I/O DPS je nutná k zajištění následujících signálů:

- Výstup alarmu
- ZAPÍNÁNÍ/VYPÍNÁNÍ výstupu prostorového topení/chlazení
- Přepínání na externí zdroj tepla

Pokyny k instalaci viz instalační návod pro digitální I/O DPS a dodatek k návodu pro volitelné vybavení.

Deska požadavků (EKRP1AHTA)

Chcete-li povolit řízení úspory energie pomocí digitálních vstupů, MUSÍTE nainstalovat desku požadavků.

Pokyny k instalaci viz instalační příručka desky požadavků a příloha k volitelnému zařízení.

Dálkový vnitřní snímač (KRCS01-1)

Jako výchozí nastavení bude vnitřní snímač specializovaného rozhraní Human Comfort Interface (BRC1HHDA použitého jako pokojový termostat) použit jako snímač pokojové teploty.

Jako volitelná možnost může být dálkový vnitřní snímač nainstalován, aby měřil pokojovou teplotu na jiném místě.

Pokyny k instalaci viz instalační návod pro dálkový vnitřní snímač a dodatek k návodu pro volitelné vybavení.

**INFORMACE**

- Dálkový vnitřní snímač může být použit pouze v případě, že je dálkový ovladač nakonfigurován jako pokojový termostat.
- Můžete pouze připojit buď dálkový vnitřní snímač nebo dálkový venkovní snímač.

Dálkový venkovní snímač (EKRSKA1)

Jako výchozí možnost je snímač uvnitř venkovní jednotky použit k měření venkovní teploty.

Volitelně může být dálkový venkovní snímač nainstalován, aby měřil venkovní teplotu na jiném místě (např. aby se zabránilo přímému slunečnímu svitu) pro zlepšení chodu systému.

Pokyny k instalaci viz instalační návod pro dálkový venkovní snímač a dodatek k návodu pro volitelné vybavení.

**INFORMACE**

Můžete pouze připojit buď dálkový vnitřní snímač nebo dálkový venkovní snímač.

PC kabel (EKPCAB4)

Počítačový kabel umožňuje připojit DPS pro řízení hydraulického systému (A1P) vnitřní jednotky k počítači. Umožňuje aktualizovat hydro software a EEPROM.

Na pokyny k instalaci se podívejte do:

- Instalační návod PC kabelu
- "[11.1.2 Připojení PC kabelu k rozváděcí skříňce](#)" [▶ 151]

Konvektor tepelného čerpadla (FWX*)

K zajištění vytápění/chlazení prostoru je možné použít následující konvektory tepelného čerpadla:

- FWXV: podlahový model
- FWXT: nástěnný model
- FWXM: skrytý model

Na pokyny k instalaci se podívejte do:

- Instalační návod pro konvektor tepelného čerpadla
- Instalační návod pro volitelné možnosti konvektorů tepelného čerpadla
- Dodatek k návodu pro volitelné vybavení

Adaptér LAN pro ovládání pomocí chytrého telefonu (BRP069A62)

Po instalaci adaptéru LAN můžete systém ovládat pomocí chytrého telefonu.

Na pokyny k instalaci se podívejte do instalačního návodu adaptéru LAN a dodatku k návodu pro volitelné vybavení.

Kazeta WLAN (BRP069A78)

Po instalaci bezdrátové kazety LAN můžete systém ovládat pomocí aplikace chytrého telefonu.

Pokyny k instalaci viz návod na instalaci kazety WLAN.

Modul WLAN (BRP069A71)

Jako alternativu ke kazetě WLAN lze nainstalovat bezdrátový modul LAN BRP069A71, který umožňuje ovládat systém pomocí chytrého telefonu.

Na pokyny k instalaci se podívejte do instalačního návodu modulu WLAN a dodatku k návodu pro volitelné vybavení.

Univerzální centralizovaný ovladač (EKCC8-W)

Ovladač pro kaskádové ovládání.

Souprava regulující 2 teplotně rozdílné okruhy (EKMIKPOA nebo EKMIKPHA)

Lze nainstalovat volitelnou soupravu regulující 2 teplotně rozdílné okruhy.

Na pokyny k instalaci se podívejte do instalačního návodu pro soupravu regulující 2 teplotně rozdílné okruhy.

Viz také:

- "6.2.3 Více místností – Dvě zóny teploty výstupní vody" [▶ 45]
- "Souprava regulující 2 teplotně rozdílné okruhy" [▶ 244]

Připojovací souprava pro nádrž jiného výrobce (EKHY3PART)

Nutné při připojení nádrže třetí strany k systému.

Obsahuje termistor, 3cestný ventil a stykač K3M – sestava s výstupem X7M.

Na pokyny k instalaci se podívejte do instalačního návodu k připojovací soupravě a dodatku k návodu pro volitelné vybavení.

Nádrž na teplou užitkovou vodu

Pro zajištění teplé užitkové vody lze k nástěnné vnitřní jednotce připojit nádrž na teplou užitkovou vodu.

K dispozici jsou následující nádrže na teplou užitkovou vodu:

Nádrž	Poznámka
Nádrž z nerezové oceli (standardní): <ul style="list-style-type: none"> ▪ EKHWS150D3V3 ▪ EKHWS180D3V3 ▪ EKHWS200D3V3 ▪ EKHWS250D3V3 ▪ EKHWS300D3V3 	Včetně přídatného ohřívače
Nádrž z nerezové oceli (+součástky): <ul style="list-style-type: none"> ▪ EKHWSU150D3V3 ▪ EKHWSU180D3V3 ▪ EKHWSU200D3V3 ▪ EKHWSU250D3V3 ▪ EKHWSU300D3V3 	Včetně: <ul style="list-style-type: none"> ▪ Přídatný ohřívač ▪ Součástky odpovídají britskému stavebnímu předpisu G3.
Polypropylenová nádrž: <ul style="list-style-type: none"> ▪ EKHWP300B ▪ EKHWP500B 	Nádrž se solárním systémem se zpětným odtokem. Pro tyto nádrže musí být nainstalován přídatný ohřívač (EKBH3SC nebo EKBH3SD).
Polypropylenová nádrž: <ul style="list-style-type: none"> ▪ EKHWP300PB ▪ EKHWP500PB 	Nádrž s tlakovým solárním systémem. Pro tyto nádrže musí být nainstalován přídatný ohřívač (EKBH3SC nebo EKBH3SD).

Na pokyny k instalaci se podívejte do instalačního návodu pro nádrž na teplou užitkovou vodu a dodatku k návodu pro volitelné vybavení.

Rozhraní Human Comfort Interface (BRC1HHDA) používané jako pokojový termostat

- Uživatelské rozhraní Human Comfort Interface (HCI) použité jako pokojový termostat lze použít pouze v kombinaci s uživatelským rozhraním připojeným k vnitřní jednotce.
- Uživatelské rozhraní Human Comfort Interface (HCI) používané jako pokojový termostat musí být nainstalováno v místnosti, kterou chcete řídit.

Pokyny k instalaci najdete v instalačním návodu a návodu k obsluze pro uživatelské rozhraní Human Comfort Interface (HCI) použitého jako pokojový termostat a v dodatku k návodu pro volitelné vybavení.

Konverzní souprava (EKHBCONV nebo vyšší)

Abyste přeměnili modely pouze pro vytápění na reverzní model, použijte připojovací soupravu.

Na pokyny k instalaci se podívejte do instalačního návodu pro konverzní soupravu.

Relé sada Smart Grid (EKRELSG)

V případě vysokonapěťových kontaktů Smart Grid (EKRELSG) je vyžadována instalace volitelné sady relé Smart Grid.

Pokyny k instalaci viz "9.3.11 Postup připojení Smart Grid" [▶ 142].

5.2.3 Možné kombinace vnitřní a venkovní jednotky

Vnitřní jednotka	Venkovní jednotka		
	ERLA11	ERLA14	ERLA16
EBBH/X11	○		
EBBH/X16		○	○

5.2.4 Možné kombinace vnitřní jednotky a nádrže na teplou užitkovou vodu

Tabulka možných kombinací

Vnitřní jednotka	Nádrž na teplou užitkovou vodu			
	EKHWS*D*	EKHWSU*D*	EKHWP*	Nádrž jiného výrobce
EBBH/X	○	○	○	○ ^(a)

^(a) Pokud používáte nádrž jiného výrobce, ujistěte se, že splňuje minimální požadavky (viz "Požadavky na nádrž jiného výrobce" [► 32]).

Požadavky na nádrž jiného výrobce

V případě nádrže jiného výrobce musí nádrž splňovat následující požadavky:

- Povrch vinutí tepelného výměníku nádrže je $\geq 1,05 \text{ m}^2$ a $\leq 3,7 \text{ m}^2$.
- Termistor nádrže musí být umístěn nad výměníkem.
- Přídavný ohřívač musí být umístěn nad výměníkem.



POZNÁMKA

Výkon. Výkonové údaje pro nádrže jiných výrobců NELZE poskytnout a výkon NELZE zaručit.

Pokud máte nádrž, do které lze vložit termistor, použijte připojovací soupravu EKHY3PART. Podrobné pokyny k instalaci naleznete v instalačním návodu připojovací soupravy a dodatku k návodu pro volitelné vybavení.

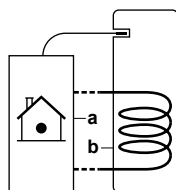

- a Vnitřní jednotka
- b Nádrž

6 Pokyny k použití



INFORMACE

Chlazení je platné pouze v případě:

- Reverzních modelů
- Pouze modely s vytápěním+konverzní souprava (EKHBCONV*)

V této kapitole

6.1	Přehled: Pokyny k použití	33
6.2	Nastavení systému prostorového vytápění/chlazení.....	34
6.2.1	Jedna místnost	35
6.2.2	Více místností – Jedna zóna teploty výstupní vody.....	39
6.2.3	Více místností – Dvě zóny teploty výstupní vody	45
6.3	Nastavení pomocného zdroje tepla pro prostorové vytápění.....	50
6.4	Nastavení teploty v nádrži teplé užitkové vody	53
6.4.1	Rozvržení systému – Samostatná nádrž TUV.....	53
6.4.2	Výběr objemu a požadované teploty pro nádrž TUV	53
6.4.3	Nastavení a konfigurace – nádrž TUV	55
6.4.4	Čerpadlo TUV pro okamžitou dodávku teplé vody.....	55
6.4.5	Čerpadlo TUV pro dezinfekci.....	56
6.4.6	Čerpadlo TUV pro přehřev nádrže.....	57
6.5	Nastavení měření energie	58
6.5.1	Vytvořené teplo.....	59
6.5.2	Spotřebovaná energie.....	59
6.5.3	Zdroj elektrické energie s běžnou sazbou	60
6.5.4	Zdroj el.energie s upřednostňovanou sazbou za kWh	61
6.6	Nastavení řízení spotřeby energie.....	62
6.6.1	Trvalé omezení spotřeby energie	63
6.6.2	Omezení spotřeby energie aktivováno digitálními vstupy	63
6.6.3	Proces omezení proudu	65
6.6.4	Omezení spotřeby energie BBR16	65
6.6.5	Omezení kapacity Smart Grid z důvodu ukládání.....	66
6.7	Nastavení externího snímače teploty.....	66

6.1 Přehled: Pokyny k použití

Účelem návodu k použití je poskytnout přehled o možnostech systému tepelného čerpadla.



POZNÁMKA

- Obrázky uvedené v těchto pokynech k použití slouží pouze jako ukázka NIKOLIV jako podrobná hydraulická schémata. Podrobné rozměry hydrauliky a vyvážení NENÍ znázorněno. Za ty nese odpovědnost technik provádějící instalaci.
- Více informací o nastavení konfigurace k optimalizaci provozu tepelného čerpadla naleznete v kapitole "[11 Konfigurace](#)" [▶ 148].

Tato kapitola obsahuje pokyny k použití pro:

- Nastavení systému prostorového vytápění/chlazení
- Nastavení pomocného zdroje tepla pro prostorové vytápění
- Nastavení teploty v nádrži teplé užitkové vody
- Nastavení měření energie
- Nastavení řízení spotřeby energie
- Nastavení externího snímače teploty

**POZNÁMKA**

Určité typy jednotek fan coil – v tomto dokumentu označované za "konvektory tepelného čerpadla" – jsou schopny přijímat vstupní informace z provozního režimu vnitřní jednotky (chlazení nebo topení X2M/3 a X2M/4) a/nebo odesílat výstupní informace termostatického stavu konvektoru tepelného čerpadla (hlavní zóna: X2M/30 a X2M/35; doplňková zóna: X2M/30 a X2M/35a).

Pokyny k použití ukazují možnost příjmu nebo vysílání digitálního vstupního/výstupního signálu. Tato funkce může být použita pouze v případě, že konvektor tepelného čerpadla obsahuje takové funkce a signály splňují následující požadavky:

- Výstupní signál vnitřní jednotky (vstupní signál do konvektoru tepelného čerpadla): signál chlazení/topení=230 V (chlazení=230 V, topení=0 V).
- Vstup do vnitřní jednotky (výstup z konvektoru tepelného čerpadla): signál zapnutí/vypnutí termostatu=beznapěťový kontakt (uzavřený kontakt=termo. zap., otevřený kontakt=termo. vyp.).

6.2 Nastavení systému prostorového vytápění/chlazení

Systém tepelného čerpadla dodává výstupní vodu do topidel v jedné nebo více místnostech.

Vzhledem k tomu, že systém nabízí široké možnosti regulace teploty v každé místnosti, musíte nejprve odpovědět na následující otázky:

- Kolik místností je vyhříváno nebo chlazeno systémem tepelného čerpadla?
- Jaké typy tepelných zářičů jsou použity v každé místnosti a jaká je jejich požadovaná teplota výstupní vody?

Jakmile jsou požadavky na prostorové vytápění/chlazení vyjasněny, doporučujeme postupovat dle pokynů k nastavení uvedených níže.

**POZNÁMKA**

Pokud je použit externí pokojový termostat, bude tento externí pokojový termostat ovládat protimrazovou ochranu místnosti. Protimrazová ochrana místnosti je však možná pouze pokud je parametr [C.2] **Prostorové vytápění/chlazení=Zapnuto**.

**INFORMACE**

V případě že je použit externí pokojový termostat a protimrazová ochrana místnosti musí být zaručena za všech okolností, musíte nastavit **Nouzový** [9.5.1] na jednu z následujících možností:

- Automaticky
- auto SH omezeno/TUV zap
- auto SH omezeno/TUV vyp
- auto SH normální/TUV vyp

**POZNÁMKA**

V systému může být integrován přetlakový obtokový ventil. Mějte na paměti, že tento ventil nebude zobrazen na obrázcích.

6.2.1 Jedna místnost

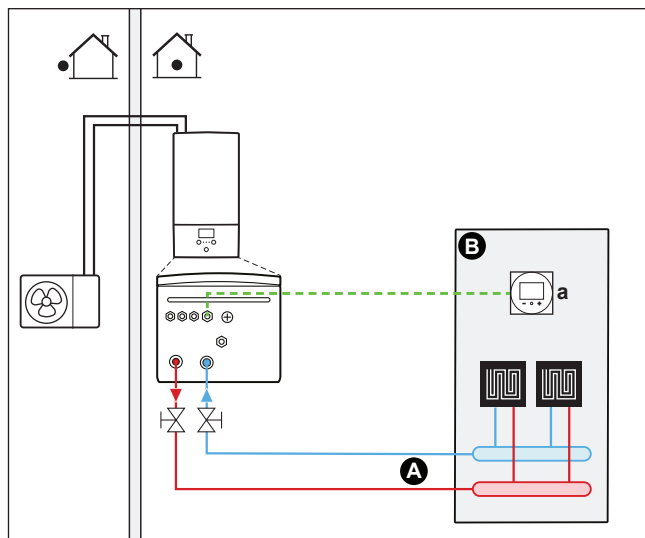
Podlahové topení nebo radiátory – Drátový pokojový termostat**Nastavení**

- A** Hlavní zóna teploty výstupní vody
- B** Jedna samostatná místnost
- a** Samostatné lidské komfortní rozhraní (BRC1HHDA používané jako pokojový termostat)

- Na více informací o elektrickém zapojení jednotky se podívejte do:
 - "9.2 Připojení k venkovní jednotce" [▶ 122]
 - "9.3 Připojení k vnitřní jednotce" [▶ 125]
- Podlahové topení nebo radiátory jsou přímo připojeny k vnitřní jednotce.
- Pokojová teplota je regulována na samostatném lidském komfortním rozhraní (BRC1HHDA, které je použito jako pokojový termostat.).

Konfigurace

Nastavení	Hodnota
Ovládání teploty jednotky: <ul style="list-style-type: none"> ▪ Č.: [2.9] ▪ Kód: [C-07] 	2 (Pokojový termostat): Provozní režim jednotky je vybrán na základě teploty okolí na uživatelském rozhraní.
Počet zón teploty vody: <ul style="list-style-type: none"> ▪ Č.: [4.4] ▪ Kód: [7-02] 	0 (Jedná zóna): Hlavní

Výhody

- **Nejvyšší úroveň komfortu a účinnosti.** Inteligentní funkce pokojového termostatu dokáže snížit nebo zvýšit požadovanou teplotu výstupní vody na základě skutečné pokojové teploty (modulace). Výsledkem je následující:
 - Stabilní pokojová teplota odpovídající požadované teplotě (vyšší komfort)
 - Méně cyklů ZAPNUTÍ/VYPNUTÍ (tišší, vyšší komfort a vyšší účinnost)
 - Nejnižší možná teplota výstupní vody (vyšší účinnost)

- **Snadnost.** Požadovanou pokojovou teplotu můžete snadno nastavit pomocí uživatelského rozhraní:
 - Pro vaše každodenní potřeby můžete použít přednastavené hodnoty a plány.
 - Chcete-li změnit každodenní nastavení, můžete dočasně potlačit přednastavené hodnoty a plány nebo použít režim dovolené.

Podlahové topení nebo radiátory – Bezdrátový pokojový termostat

Nastavení

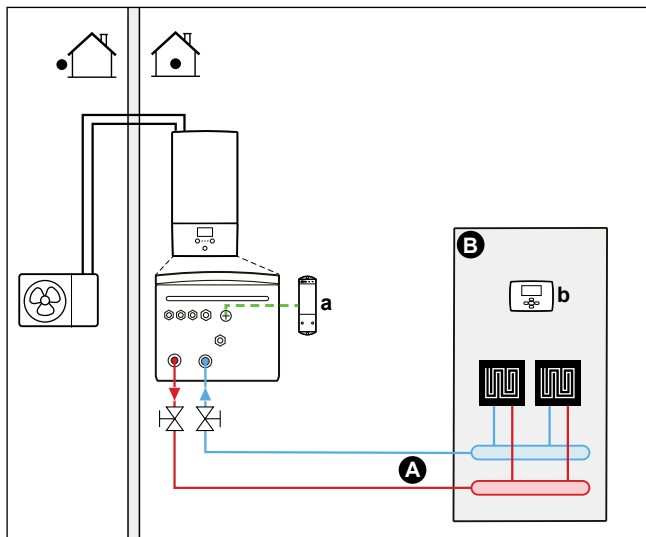

- A** Hlavní zóna teploty výstupní vody
- B** Jedna samostatná místnost
- a** Přijímač pro bezdrátový externí pokojový termostat
- b** Bezdrátový externí pokojový termostat

- Na více informací o elektrickém zapojení jednotky se podívejte do:
 - "9.2 Připojení k venkovní jednotce" [▶ 122]
 - "9.3 Připojení k vnitřní jednotce" [▶ 125]
- Podlahové topení nebo radiátory jsou přímo připojeny k vnitřní jednotce.
- pokojová teplota je regulována bezdrátovým externím pokojovým termostatem (volitelné vybavení EKTR1).

Konfigurace

Nastavení	Hodnota
Ovládání teploty jednotky: <ul style="list-style-type: none"> ▪ Č.: [2.9] ▪ Kód: [C-07] 	1 (Externí pokojový termostat): Provozní režim jednotky je vybrán podle externího termostatu.
Počet zón teploty vody: <ul style="list-style-type: none"> ▪ Č. : [4.4] ▪ Kód: [7-02] 	0 (Jedná zóna): Hlavní
Externí pokojový termostat pro hlavní zónu: <ul style="list-style-type: none"> ▪ Č.: [2.A] ▪ Kód: [C-05] 	1 (1 kontakt): Pokud použitý externí pokojový termostat nebo konvektor tepelného čerpadla může pouze odeslat stav termostatu ZAPNUTO/VYPNUTO. Bez oddělení požadavku na topení nebo chlazení.

Výhody

- **Bezdrátový.** Externí pokojový termostat Daikin je k dispozici v bezdrátové verzi.
- **Účinnost.** I když externí pokojový termostat pouze vysílá signály pro ZAPNUTÍ a VYPNUTÍ, je speciálně navržen pro systém tepelného čerpadla.
- **Komfort.** V případě podlahového topení brání bezdrátový pokojový termostat kondenzaci na podlaze během chlazení měřením pokojové vlhkosti.

Konvektory pro tepelná čerpadla

Nastavení

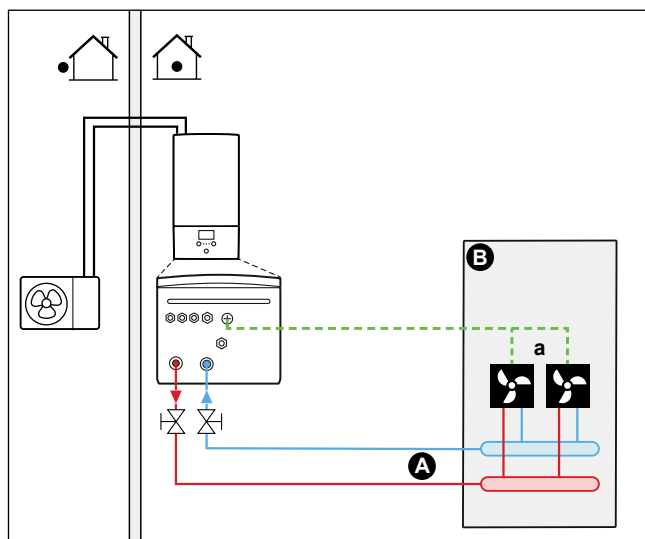

- A Hlavní zóna teploty výstupní vody
- B Jedna samostatná místnost
- a Konvektory tepelného čerpadla (+ ovladače)

- Na více informací o elektrickém zapojení jednotky se podívejte do:
 - "9.2 Připojení k venkovní jednotce" [▶ 122]
 - "9.3 Připojení k vnitřní jednotce" [▶ 125]
- Konvektory tepelného čerpadla jsou přímo připojeny k vnitřní jednotce.
- Požadovaná pokojová teplota se nastavuje pomocí ovladače na konvektorech tepelného čerpadla. Existují různé ovladače a možná nastavení konvektorů tepelného čerpadla. Další informace, viz:
 - Instalační návod pro konvektory tepelného čerpadla
 - Instalační návod pro volitelné možnosti konvektorů tepelného čerpadla
 - Dodatek k návodu pro volitelné vybavení
- Signál požadavku na prostorové vytápění/chlazení je odeslán do jednoho digitálního vstupu vnitřní jednotky (X2M/35 a X2M/30).
- Signál režimu prostorového provozu je odeslán do konvektorů tepelného čerpadla jedním digitálním výstupem na vnitřní jednotce (X2M/4 a X2M/3).

Konfigurace

Nastavení	Hodnota
Ovládání teploty jednotky: <ul style="list-style-type: none"> ▪ Č.: [2.9] ▪ Kód: [C-07] 	1 (Externí pokojový termostat): Provozní režim jednotky je vybrán podle externího termostatu.

Nastavení	Hodnota
Počet zón teploty vody: <ul style="list-style-type: none"> ▪ Č. : [4.4] ▪ Kód: [7-02] 	0 (Jedná zóna): Hlavní
Externí pokojový termostat pro hlavní zónu: <ul style="list-style-type: none"> ▪ Č.: [2.A] ▪ Kód: [C-05] 	1 (1 kontakt): Pokud použitý externí pokojový termostat nebo konvektor tepelného čerpadla může pouze odeslat stav termostatu ZAPNUTO/VYPNUTO. Bez oddělení požadavku na topení nebo chlazení.

Výhody

- **Chlazení.** Konvektor tepelného čerpadla umožňuje kromě tepelného výkonu také vynikající chladicí výkon.
- **Účinnost.** Optimální účinnost vzhledem k funkci mezičlánku.
- **Stylový.**

Kombinace: Podlahové topení+konvektory tepelného čerpadla

- Prostorové vytápění je zajišťováno pomocí:
 - Podlahového topení
 - Konvektorů tepelného čerpadla
- Prostorové chlazení je zajišťováno pouze konvektory tepelného čerpadla. Podlahové topení je vypnuto uzavíracím ventilem.

Nastavení

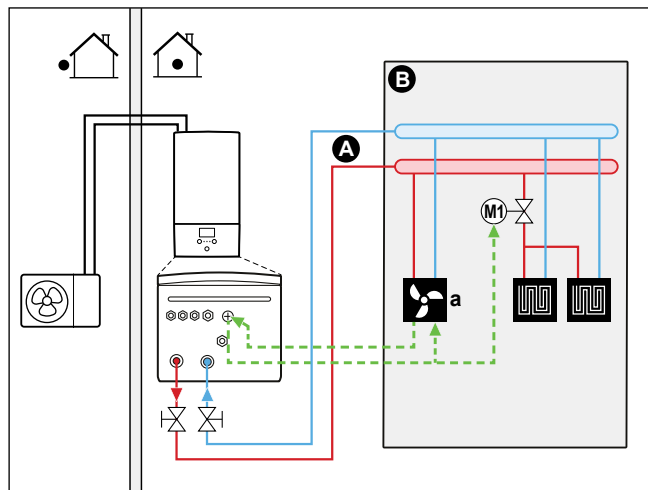

- A Hlavní zóna teploty výstupní vody
- B Jedna samostatná místnost
- a Konvektory tepelného čerpadla (+ ovladače)

- Na více informací o elektrickém zapojení jednotky se podívejte do:
 - "9.2 Připojení k venkovní jednotce" [▶ 122]
 - "9.3 Připojení k vnitřní jednotce" [▶ 125]
- Konvektory tepelného čerpadla jsou přímo připojeny k vnitřní jednotce.
- Uzavírací ventil (místní dodávka) je instalován před podlahové topení, aby se zabránilo kondenzaci na podlaze během chlazení.

- Požadovaná pokojová teplota se nastavuje pomocí ovladače na konvektorech tepelného čerpadla. Existují různé ovladače a možná nastavení konvektorů tepelného čerpadla. Další informace, viz:
 - Instalační návod pro konvektory tepelného čerpadla
 - Instalační návod pro volitelné možnosti konvektorů tepelného čerpadla
 - Dodatek k návodu pro volitelné vybavení
- Signál požadavku na prostorové vytápění/chlazení je odeslán do jednoho digitálního vstupu vnitřní jednotky (X2M/35 a X2M/30).
- Signál režimu prostorového provozu je odeslán jedním digitálním výstupem (X2M/4 a X2M/3) na vnitřní jednotce do:
 - Konvektorů tepelného čerpadla
 - Uzavíracího ventilu

Konfigurace

Nastavení	Hodnota
Ovládání teploty jednotky: <ul style="list-style-type: none"> ▪ Č.: [2.9] ▪ Kód: [C-07] 	1 (Externí pokojový termostat): Provozní režim jednotky je vybrán podle externího termostatu.
Počet zón teploty vody: <ul style="list-style-type: none"> ▪ Č. : [4.4] ▪ Kód: [7-02] 	0 (Jedná zóna): Hlavní
Externí pokojový termostat pro hlavní zónu: <ul style="list-style-type: none"> ▪ Č.: [2.A] ▪ Kód: [C-05] 	1 (1 kontakt): Pokud použitý externí pokojový termostat nebo konvektor tepelného čerpadla může pouze odeslat stav termostatu ZAPNUTO/VYPNUTO. Bez oddělení požadavku na topení nebo chlazení.

Výhody

- **Chlazení.** Konvektory tepelného čerpadla umožňují kromě tepelného výkonu také vynikající chladicí výkon.
- **Účinnost.** Podlahové topení má nejlepší účinnost se systémem tepelného čerpadla.
- **Komfort.** Kombinace těchto dvou typů topidel poskytuje:
 - Vynikající tepelný komfort podlahového topení
 - Vynikající chladicí komfort konvektorů tepelného čerpadla

6.2.2 Více místností – Jedna zóna teploty výstupní vody

Pokud je zapotřebí pouze jedna zóna teploty výstupní vody, protože je konstrukční teplota výstupní vody všech tepelných zářičů stejná, **NEPOTŘEBUJETE** stanici směšovací ventilů (úspora nákladů).

Příklad: Jestliže je systém tepelného čerpadla používán pro vyhřívání jednoho podlahového systému, kdy všechny místnosti mají stejné tepelné zářiče.

Podlahové topení nebo radiátory – Termostatické ventily

Pokud vyhříváte místnosti s podlahovým topením nebo radiátory, je velmi běžným způsobem regulovat teplotu v hlavní místnosti pomocí termostatu (za ten může sloužit samostatné lidské komfortní rozhraní (BRC1HHDA) nebo externí pokojový termostat), zatímco ostatní místnosti jsou regulovány takzvanými termostatickými ventily, které se otevírají nebo zavírají v závislosti na pokojové teplotě.

Nastavení

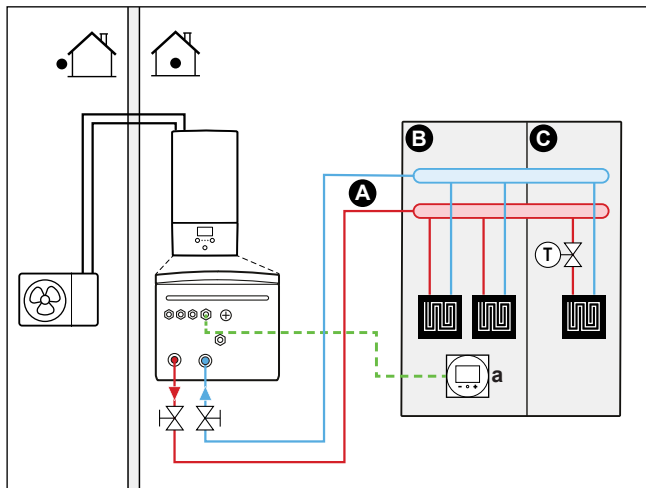

- A Hlavní zóna teploty výstupní vody
- B Místnost 1
- C Místnost 2
- a Samostatné lidské komfortní rozhraní (BRC1HHDA používané jako pokojový termostat)

- Na více informací o elektrickém zapojení jednotky se podívejte do:
 - "9.2 Připojení k venkovní jednotce" [▶ 122]
 - "9.3 Připojení k vnitřní jednotce" [▶ 125]
- Podlahové topení v hlavní místnosti je přímo napojeno k vnitřní jednotce.
- Pokojová teplota v hlavní místnosti je regulována na samostatném lidském komfortním rozhraní (BRC1HHDA, které je použito jako pokojový termostat.).
- Termostatický ventil je instalován před podlahové topení ve všech ostatních místnostech.



INFORMACE

Pamatujte na situace, kdy hlavní místnost může být vytápěna jiným zdrojem tepla.
Příklad: krbová kamna.

Konfigurace

Nastavení	Hodnota
Ovládání teploty jednotky: <ul style="list-style-type: none"> ▪ Č.: [2.9] ▪ Kód: [C-07] 	2 (Pokojový termostat): Provozní režim jednotky je vybrán na základě teploty okolí na uživatelském rozhraní.
Počet zón teploty vody: <ul style="list-style-type: none"> ▪ Č. : [4.4] ▪ Kód: [7-02] 	0 (Jedná zóna): Hlavní

Výhody

- **Snadnost.** Stejná instalace jako pro jednu místnost, ale s termostatickými ventily.

Podlahové topení – Více externích pokojových termostatů

Nastavení

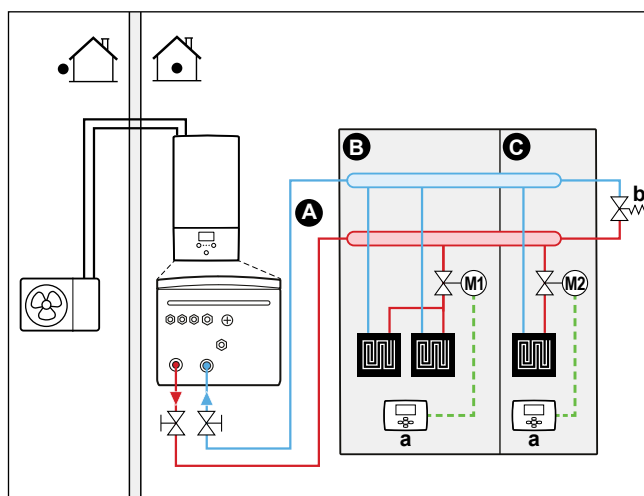

- A Hlavní zóna teploty výstupní vody
- B Místnost 1
- C Místnost 2
- a Externí pokojový termostat
- b Obtokový ventil

- Na více informací o elektrickém zapojení jednotky se podívejte do:
 - "9.2 Připojení k venkovní jednotce" [▶ 122]
 - "9.3 Připojení k vnitřní jednotce" [▶ 125]
- Pro každou místnost je instalován uzavírací ventil (místní dodávka), aby se zabránilo přívodu výstupní vody, pokud není požadavek na topení nebo chlazení.
- Obtokový ventil musí být instalován, aby byla umožněna recirkulace vody při uzavření všech uzavíracích ventilů. Aby byl zaručen spolehlivý provoz, zajistěte minimální průtok vody dle popisu v tabulce "Kontrola objemu a průtoku vody" v části "8.5 Příprava vodního potrubí" [▶ 108].
- O režimu prostorového vytápění/chlazení rozhoduje dálkový ovladač integrovaný ve vnitřní jednotce. Pamatujte, že provozní režim na každém pokojovém termostatu musí být nastaven tak, aby odpovídal vnitřní jednotce.
- Pokojové termostaty jsou připojeny k uzavíracím ventilům, avšak NEMUSÍ být připojeny k vnitřní jednotce. Vnitřní jednotka bude vždy přivádět výstupní vodu, s možností naprogramovat plán výstupní vody.

Konfigurace

Nastavení	Hodnota
Ovládání teploty jednotky: <ul style="list-style-type: none"> ▪ Č.: [2.9] ▪ Kód: [C-07] 	0 (Výstupní voda): Provozní režim jednotky je vybrán na základě teploty výstupní vody.
Počet zón teploty vody: <ul style="list-style-type: none"> ▪ Č. : [4.4] ▪ Kód: [7-02] 	0 (Jedná zóna): Hlavní

Výhody

V porovnání s podlahovým topením v jedné místnosti:

- **Komfort.** Pro každou místnost můžete pomocí pokojových termostatů nastavit požadovanou pokojovou teplotu, včetně plánů.

Radiátory – Více externích pokojových termostatů

Nastavení

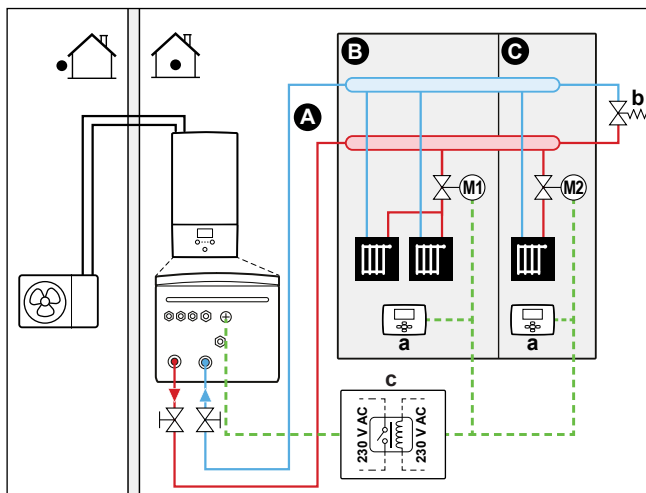

- A Hlavní zóna teploty výstupní vody
- B Místnost 1
- C Místnost 2
- a Externí pokojový termostat
- b Obtokový ventil
- c Relé

- Na více informací o elektrickém zapojení jednotky se podívejte do:
 - "9.2 Připojení k venkovní jednotce" [▶ 122]
 - "9.3 Připojení k vnitřní jednotce" [▶ 125]
- Pro každou místnost je instalován uzavírací ventil (místní dodávka), aby se zabránilo přívodu výstupní vody, pokud není požadavek na topení nebo chlazení.
- Obtokový ventil musí být instalován, aby byla umožněna recirkulace vody při uzavření všech uzavíracích ventilů. Aby byl zaručen spolehlivý provoz, zajistěte minimální průtok vody dle popisu v tabulce "Kontrola objemu a průtoku vody" v části "8.5 Příprava vodního potrubí" [▶ 108].
- O režimu prostorového vytápění/chlazení rozhoduje dálkový ovladač integrovaný ve vnitřní jednotce. Pamatujte, že provozní režim na každém pokojovém termostatu musí být nastaven tak, aby odpovídal vnitřní jednotce.
- Pokojové termostaty jsou připojeny k uzavíracím ventilům. Jsou rovněž připojeny k vnitřní jednotce (X2M/35 a X2M/30) - přes relé (lokálně dostupný díl) - a poskytují zpětnou vazbu, když je vyžadován provoz. Vnitřní jednotka bude dodávat výstupní vodu, jakmile bude požadavek od některé z místností.

Konfigurace

Nastavení	Hodnota
Ovládání teploty jednotky: <ul style="list-style-type: none"> ▪ Č.: [2.9] ▪ Kód: [C-07] 	1 (Externí pokojový termostat): Provozní režim jednotky je vybrán podle externího termostatu.

Nastavení	Hodnota
Počet zón teploty vody: <ul style="list-style-type: none"> ▪ Č. : [4.4] ▪ Kód: [7-02] 	0 (Jedná zóna): Hlavní
Externí pokojový termostat pro hlavní zónu: <ul style="list-style-type: none"> ▪ Č.: [2.A] ▪ Kód: [C-05] 	1 (1 kontakt): Pokud použitý externí pokojový termostat nebo konvektor tepelného čerpadla může pouze odeslat stav termostatu ZAPNUTO/VYPNUTO. Bez oddělení požadavku na topení nebo chlazení.

Výhody

V porovnání s radiátory v jedné místnosti:

- **Komfort.** Pro každou místnost můžete pomocí pokojových termostatů nastavit požadovanou pokojovou teplotu, včetně plánů.

Konvektory tepelného čerpadla – více místností

Nastavení

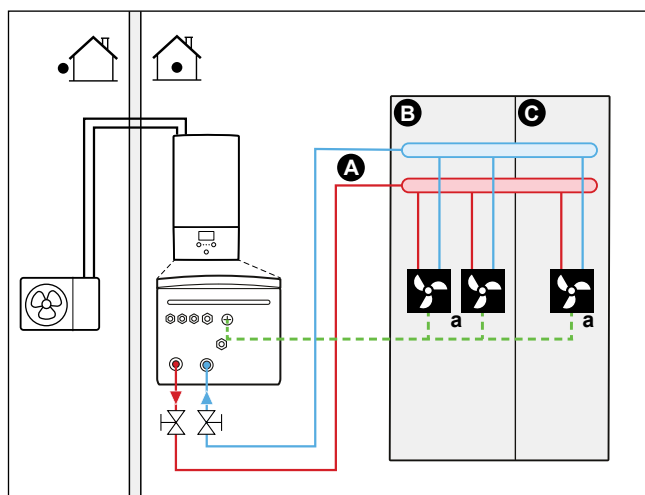

- A Hlavní zóna teploty výstupní vody
- B Místnost 1
- C Místnost 2
- a Konvektory tepelného čerpadla (+ ovladače)

- Na více informací o elektrickém zapojení jednotky se podívejte do:
 - "9.2 Připojení k venkovní jednotce" [▶ 122]
 - "9.3 Připojení k vnitřní jednotce" [▶ 125]
- Požadovaná pokojová teplota se nastavuje pomocí ovladače na konvektorech tepelného čerpadla. Existují různé ovladače a možná nastavení konvektorů tepelného čerpadla. Další informace, viz:
 - Instalační návod pro konvektory tepelného čerpadla
 - Instalační návod pro volitelné možnosti konvektorů tepelného čerpadla
 - Dodatek k návodu pro volitelné vybavení
- O režimu prostorového vytápění/chlazení rozhoduje dálkový ovladač integrovaný ve vnitřní jednotce.

- Signály požadavku na topení nebo chlazení každého konvektoru tepelného čerpadla jsou paralelně připojeny k digitálnímu vstupu vnitřní jednotky (X2M/35 a X2M/30). Vnitřní jednotka bude zásobovat výstupní vodou o dané teplotě pouze v případě skutečného požadavku.



INFORMACE

Ke zvýšení komfortu a výkonu doporučujeme instalovat soupravu ventilů EKVHPC na každý konvektor tepelného čerpadla.

Konfigurace

Nastavení	Hodnota
Ovládání teploty jednotky: <ul style="list-style-type: none"> ▪ Č.: [2.9] ▪ Kód: [C-07] 	1 (Externí pokojový termostat): Provozní režim jednotky je vybrán podle externího termostatu.
Počet zón teploty vody: <ul style="list-style-type: none"> ▪ Č. : [4.4] ▪ Kód: [7-02] 	0 (Jedná zóna): Hlavní

Výhody

V porovnání s konvektory tepelného čerpadla pro jednu místnost:

- **Komfort.** Pro každou místnost můžete pomocí dálkového ovladače konvektorů tepelného čerpadla nastavit požadovanou pokojovou teplotu, včetně plánů.

Kombinace: Podlahové topení+konvektory tepelného čerpadla – více místností

Nastavení

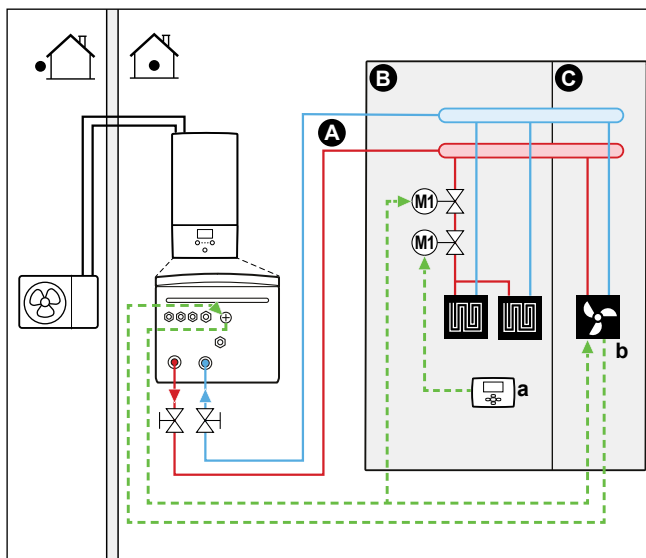

- A Hlavní zóna teploty výstupní vody
- B Místnost 1
- C Místnost 2
- a Externí pokojový termostat
- b Konvektory tepelného čerpadla (+ovladače)

- Na více informací o elektrickém zapojení jednotky se podívejte do:
 - "9.2 Připojení k venkovní jednotce" [▶ 122]
 - "9.3 Připojení k vnitřní jednotce" [▶ 125]

- Pro každou místnost s konvektory tepelného čerpadla: konvektory jsou přímo připojeny k vnitřní jednotce.
- Pro každou místnost s podlahovým topením: dva uzavírací ventily (místní dodávka) jsou instalovány před podlahové topení:
 - Uzavírací ventil k zabránění přívodu teplé vody v případě, že místnost nemá požadavek na topení
 - Uzavírací ventil k zabránění kondenzace na podlaze během chlazení místností s konvektory tepelného čerpadla.
- Pro každou místnost s konvektory tepelného čerpadla: Požadovaná pokojová teplota je nastavena pomocí ovladače na konvektorech tepelného čerpadla. Existují různé ovladače a možná nastavení konvektorů tepelného čerpadla. Další informace, viz:
 - Instalační návod pro konvektory tepelného čerpadla
 - Instalační návod pro volitelné možnosti konvektorů tepelného čerpadla
 - Dodatek k návodu pro volitelné vybavení
- Pro každou místnost s podlahovým topením: Požadovaná pokojová teplota je nastavena pomocí externího pokojového termostatu (napevno zapojeného nebo bezdrátového).
- O režimu prostorového vytápění/chlazení rozhoduje dálkový ovladač integrovaný ve vnitřní jednotce. Pamatujte, že provozní režim na každém externím pokojovém termostatu a ovladači konvektorů tepelného čerpadla musí být nastaven tak, aby odpovídal vnitřní jednotce.



INFORMACE

Ke zvýšení komfortu a výkonu doporučujeme instalovat soupravu ventilů EKVKHPC na každý konvektor tepelného čerpadla.

Konfigurace

Nastavení	Hodnota
Ovládání teploty jednotky: <ul style="list-style-type: none"> ▪ Č.: [2.9] ▪ Kód: [C-07] 	0 (Výstupní voda): Provozní režim jednotky je vybrán na základě teploty výstupní vody.
Počet zón teploty vody: <ul style="list-style-type: none"> ▪ Č.: [4.4] ▪ Kód: [7-02] 	0 (Jedná zóna): Hlavní

6.2.3 Více místností – Dvě zóny teploty výstupní vody

Jestliže jsou tepelné zářiče zvolené pro každou místnost navrženy pro různé teploty výstupní vody, můžete použít různé zóny teploty výstupní vody (maximálně 2).

V tomto dokumentu:

- Hlavní zóna = zóna s nejnižší konstrukční teplotou pro topení a nejvyšší konstrukční teplotou pro chlazení
- Doplnková zóna = zóna s nejvyšší konstrukční teplotou pro topení a nejnižší konstrukční teplotou pro chlazení

**UPOZORNĚNÍ**

Pokud existuje více než jedna zóna teploty výstupní vody, musíte VŽDY nainstalovat stanici směšovacích ventilů do hlavní zóny za účelem snížení (v režimu topení) / snížení (v režimu chlazení) teploty výstupní vody pokud je obdržen požadavek z doplňkové zóny.

Typický příklad:

Místnost (zóna)	Teplné zářiče: Konstrukční teplota
Obývací pokoj (hlavní zóna)	Podlahové topení: <ul style="list-style-type: none"> ▪ V režimu topení: 35°C ▪ V režimu chlazení^(a): 20°C (pouze krátké ochlazení, skutečné chlazení není povoleno)
Ložnice (doplňková zóna)	Konvektory tepelného čerpadla: <ul style="list-style-type: none"> ▪ V režimu topení: 45°C ▪ V režimu chlazení: 12°C

^(a) V režimu chlazení můžete povolit krátké chlazení podlahovým topením (hlavní zóna) (nikoli skutečné chlazení) nebo jej NEPOVOLIT. Viz následující nastavení.

Nastavení

Mohou existovat tři systémové odchytky soupravy regulující 2 teplotně rozdílné okruhy:

- 1 Systém bez hydraulického separátoru:

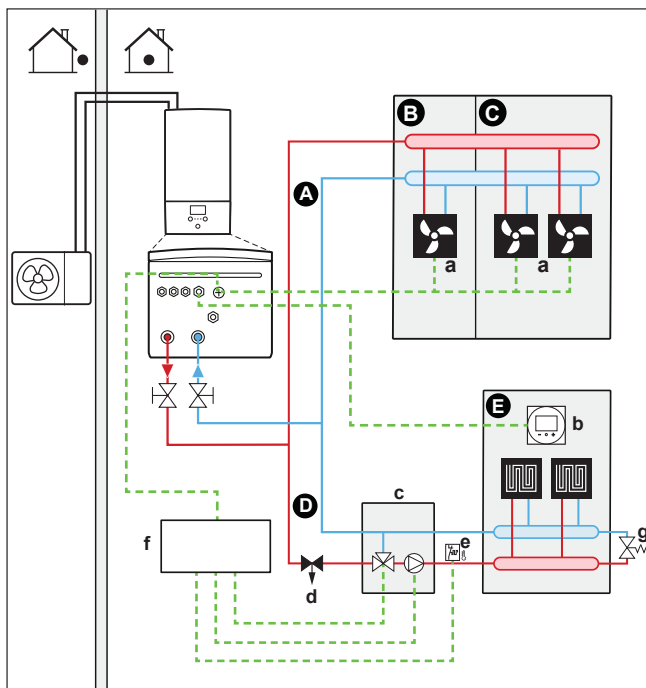

- 2 Systém s hydraulickým separátorem pro hlavní zónu:

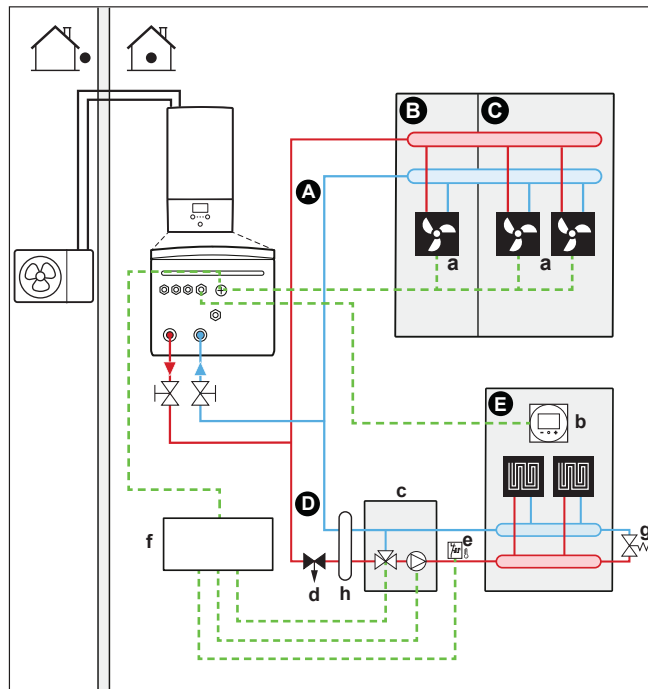

- 3 System s hydraulickým separátorem pro obě zóny:
Pro tento systém je vyžadováno přímé čerpadlo pro doplňkovou zónu.

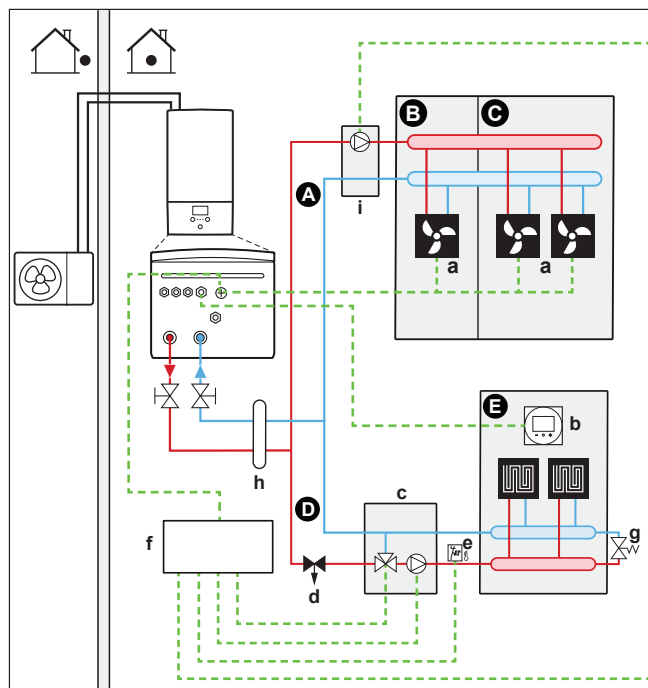

- A Doplňková zóna teploty výstupní vody
- B Místnost 1
- C Místnost 2
- D Hlavní zóna teploty výstupní vody
- E Místnost 3
- a Konvektory tepelného čerpadla (+ ovladače)
- b Samostatné lidské komfortní rozhraní (BRC1HHDA používané jako pokojový termostat)
- c Stanice směšovacích ventilů
- d Tlakový regulační ventil (lokálně dostupný díl)
- e Bezpečnostní termostat (lokálně dostupný díl)
- f Řídicí jednotka soupravy regulující 2 teplotně rozdílné okruhy (EKMIKPOA)
- g Obtokový ventil
- h Hydraulický separátor (vyrovnávací nádrž)
- i Přímé čerpadlo (pro doplňkovou zónu) (např. jednotná skupina čerpadel EKMIKHUA)

**INFORMACE**

Tlakový regulační ventil musí být instalován před stanicí směšovacích ventilů. Zaručí se tak správné vyvážení průtoku vody mezi hlavní zónou teploty výstupní vody a doplňkovou zónou teploty výstupní vody v souvislosti s požadovaným výkonem obou teplotních zón.

- Obtokový ventil musí být instalován, aby byla umožněna recirkulace vody při uzavření všech uzavíracích ventilů. Aby byl zaručen spolehlivý provoz, zajistěte minimální průtok vody dle popisu v tabulce "Kontrola objemu a průtoku vody" v části "8.5 Příprava vodního potrubí" [▶ 108].
- Pro hlavní zónu:
 - Stanice směšovacích ventilů (včetně čerpadla + směšovacího ventilu) je instalována před podlahové topení.
 - Stanice směšovacích ventilů je řízena ovladačem soupravy regulující 2 teplotně rozdílné okruhy (EKMIKPOA) na základě požadavku místnosti na vytápění.
 - Pokojová teplota je regulována na samostatném lidském komfortním rozhraní (BRC1HHDA, které je použito jako pokojový termostat.).
 - Zajistěte, aby byla umožněna cirkulace vody v hlavní zóně při uzavření všech uzavíracích ventilů
 - V režimu chlazení můžete povolit krátké chlazení podlahovým topením (hlavní zóna) (nikoli skutečné chlazení) nebo jej NEPOVOLIT.

Pokud je tato možnost povolena:

NEINSTALUJTE uzavírací ventil.

Nastavte $[F-OC]=0$ pro aktivaci obrazovky nastavení [2] **Hlavní zóna** a [1] **Místnost**.

Nastavte teplotu výstupní vody hlavní zóny, která NENÍ příliš nízká (obvykle: 20°C)

Pokud tato možnost NENÍ povolena, nainstalujte uzavírací ventil (lokálně dostupný díl) a připojte jej k X2M/21 a X2M/28 pro normálně otevřený ventil nebo k X2M/21 a X2M/29 pro normálně zavřený ventil.

- Pro doplňkovou zónu:
 - Konvektory tepelného čerpadla jsou přímo připojeny k vnitřní jednotce.
 - Požadovaná pokojová teplota se nastavuje pomocí ovladače na konvektorech tepelného čerpadla. Existují různé ovladače a možná nastavení konvektorů tepelného čerpadla. Další informace, viz:
 - Instalační návod pro konvektory tepelného čerpadla
 - Instalační návod pro volitelné možnosti konvektorů tepelného čerpadla
 - Dodatek k návodu pro volitelné vybavení
 - Signály požadavku na topení nebo chlazení každého konvektoru tepelného čerpadla jsou paralelně připojeny k digitálnímu vstupu vnitřní jednotky (X2M/35a a X2M/30). Vnitřní jednotka bude zásobovat výstupní vodou o požadované teplotě pouze v případě skutečného požadavku.
- O režimu prostorového vytápění/chlazení rozhoduje dálkový ovladač integrovaný ve vnitřní jednotce. Pamatujte, že provozní režim na každém ovladači konvektorů tepelného čerpadla musí být nastaven tak, aby odpovídal vnitřní jednotce.

Konfigurace

Nastavení	Hodnota
Ovládání teploty jednotky: <ul style="list-style-type: none"> ▪ #: [2.9] ▪ Kód: [C-07] 	2 (Pokojový termostat): Provozní režim jednotky je vybrán na základě teploty okolí na samostatném lidském komfortním rozhraní. Poznámka: <ul style="list-style-type: none"> ▪ Hlavní místnost=samostatné lidské komfortní rozhraní použité jako pokojový termostat ▪ Ostatní místnosti=externí pokojový termostat
Počet zón teploty vody: <ul style="list-style-type: none"> ▪ #: [4.4] ▪ Kód: [7-02] 	1 (Dvě zóny): Hlavní+doplňková
V případě konvektorů tepelného čerpadla: Externí pokojový termostat pro doplňkovou zónu: <ul style="list-style-type: none"> ▪ #: [3.A] ▪ Kód: [C-06] 	1 (1 kontakt): Pokud použitý externí pokojový termostat nebo konvektor tepelného čerpadla může pouze odeslat stav termostatu ZAPNUTO/VYPNUTO. Bez oddělení požadavku na topení nebo chlazení.
Je nainstalována dvouzónová sada: <ul style="list-style-type: none"> ▪ #: [9.P.1] ▪ Kód: [E-0B] 	2 (Ano): Je nainstalována souprava regulující 2 teplotně rozdílné okruhy za účelem rozšíření o doplňkovou teplotní zónu.
Typ dvouzónového systému: <ul style="list-style-type: none"> ▪ #: [9.P.2] ▪ Kód: [E-0C] 	0 (Bez hydraulického separátoru/žádné přímé čerpadlo) 1 (S hydraulickým separátorem/žádné přímé čerpadlo) 2 (S hydraulickým separátorem/s přímým čerpadlem) (Viz 3 systémové odchylky popsané výše)
Výstup z uzavíracího ventilu	Nastaven tak, aby se řídil dle požadavku termostatu hlavní zóny.
Uzavírací ventil	Jestliže musí být hlavní zóna během režimu chlazení vypnuta, aby nedocházelo ke kondenzaci na podlaze, nastavte jej podle toho.

Další informace o konfiguraci soupravy regulující 2 teplotně rozdílné okruhy viz "Souprava regulující 2 teplotně rozdílné okruhy" [▶ 244].

Výhody

- **Komfort.**

- Inteligentní funkce pokojového termostatu dokáže snížit nebo zvýšit požadovanou teplotu výstupní vody na základě skutečné pokojové teploty (modulace).
- Kombinace těchto dvou systémů tepelných zářičů poskytuje vynikající tepelný komfort podlahového topení a skvělý chladicí komfort konvektorů tepelného čerpadla.

- **Účinnost.**

- V závislosti na požadavku vnitřní jednotka zajišťuje různé teploty výstupní vody odpovídající konstrukční teplotě různých tepelných zářičů.
- Podlahové topení má nejlepší účinnost se systémem tepelného čerpadla.

6.3 Nastavení pomocného zdroje tepla pro prostorové vytápění



INFORMACE

Bivalentní provoz je možný v případě 1 zóny teploty výstupní vody s:

- ovládáním pomocí pokojového termostatu NEBO
- ovládáním pomocí externího pokojového termostatu.

- Prostorové vytápění může být prováděno pomocí:
 - Vnitřní jednotky
 - pomocného kotle (lokálně dostupný díl) připojeného k systému
- Když je vyžadováno topení, vnitřní jednotka nebo pomocný kotel zahájí provoz. Která z těchto jednotek se použije závisí na venkovní teplotě (stav přepnutí na externí zdroj tepla). Při vydání povolení pro pomocný kotel bude prostorové vytápění pomocí vnitřní jednotky vypnuto.
- Dvojitý (bivalentní) provoz je k dispozici pouze u prostorového vytápění, NIKOLI pro ohřev teplé užitkové vody. Teplá užitková voda je vždy ohřívána pomocí nádrže TUV připojené k vnitřní jednotce.



INFORMACE

- Během provozu topení tepelného čerpadla je tepelné čerpadlo spuštěno za účelem dosažení požadované teploty nastavené na dálkovém ovladači. Je-li aktivní režim provozu závisející na počasí, teplota vody se stanoví automaticky podle venkovní teploty.
- Během provozu topení pomocného kotle je kotel spuštěn za účelem dosažení požadované teploty nastavené na dálkovém ovladači pomocného kotle.

Nastavení

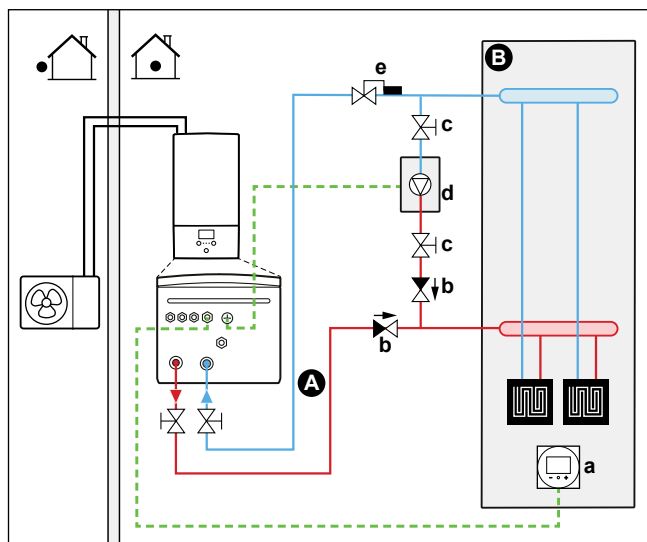

- A** Hlavní zóna teploty výstupní vody
- B** Jedna samostatná místnost
- a** Samostatné lidské komfortní rozhraní (BRC1HHDA používané jako pokojový termostat)
- b** Zpětný ventil (lokálně dostupný díl)
- c** Uzavírací ventil (lokálně dostupný díl)
- d** Pomocný kotel (lokálně dostupný díl)
- e** Ventil Aquastat (lokálně dostupný díl)



POZNÁMKA

- Ujistěte se, že pomocný kotel a jeho zapojení do systému odpovídá platné legislativě.
- Společnost Daikin NENESE odpovídá za následky chybné nebo nebezpečné instalace systému pomocného kotle.

- Následujícím způsobem se ujistěte, že teplota na zpětném vedení vody k tepelnému čerpadlu **NEPŘEKRAČUJE 60°C**:
 - Nastavte požadovanou teplotu výstupní vody pomocí ovladače pomocného kotle na maximální teplotu 60°C.
 - Nainstalujte ventil aquastat do zpětné větve vody tepelného čerpadla. Nastavte ventil aquastat tak, aby se uzavřel při teplotě vyšší než 60°C a otevřel při teplotě pod 60°C.
- Nainstalujte zpětné ventily.
- Vnitřní jednotka je již vybavena předmontovanou expanzní nádobou. Nicméně pro bivalentní provoz rovněž zajistěte, aby byla ve smyčce pomocného kotle nainstalována expanzní nádoba. V opačném případě pokud se během bivalentního provozu uzavře ventil Aquastat, ve vodním okruhu nebude žádná expanzní nádoba.
- Nainstalujte digitální I/O kartu (volitelná EKR1HBAA).
- Připojte X1 a X2 (přepnutí na externí zdroj tepla) na DPS s digitálními vstupy/výstupy k pomocnému kotli. Viz "[9.3.8 Připojení přepínače na externí zdroj tepla](#)" [▶ 139].
- Nastavení tepelných zářičů, viz "[6.2 Nastavení systému prostorového vytápění/chlazení](#)" [▶ 34].

Konfigurace

Přes uživatelské rozhraní (konfigurační průvodce):

- Nastavte jako externí zdroj tepla použití bivalentního systému.
- Nastavte bivalentní teplotu a hysterezi.



POZNÁMKA

- Ujistěte se, že hystereze bivalentního provozu má dostatečný rozdíl teplot k prevenci častého přepínání mezi vnitřní jednotkou a pomocným kotlem.
- Vzhledem k tomu, že venkovní teplota je měřena vzduchovým termistorem venkovní jednotky, nainstalujte venkovní jednotku do stínu, aby NEBYLA ovlivněna nebo zapínána/vypínána v důsledku přímého slunečního záření.
- Časté přepínání může způsobit korozi pomocného kotle. Pro získání další informací se obraťte na výrobce kotle.

Přepínání na externí zdroj tepla na základě rozhodnutí pomocného kontaktu

- Možné pouze při kontrole pomocí externího pokojového termostatu A při jedné zóně teploty výstupní vody (viz "6.2 Nastavení systému prostorového vytápění/chlazení" [▶ 34]).
- Pomocný kontakt může být:
 - Termostat venkovní teploty
 - Kontakt tarifu elektrické energie
 - Manuálně ovládaný kontakt
 - ...
- Nastavení: Připojte následující místní zapojení:

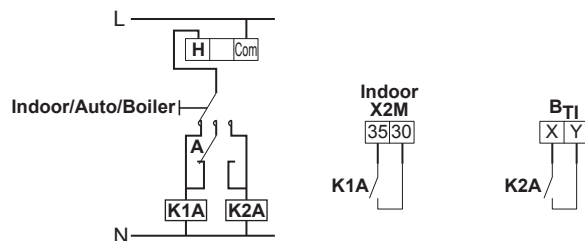

- B_{T1}** Vstup termostatu kotle
- A** Pomocný kontakt (normálně uzavřený)
- H** Pokojový termostat pro požadavek na topení (volitelné)
- K1A** Pomocné relé pro aktivaci vnitřní jednotky (lokálně dostupný díl)
- K2A** Pomocné relé k aktivaci kotle (lokálně dostupný díl)
- Indoor** Vnitřní jednotka
- Auto** Automaticky
- Boiler** Kotel

6.4 Nastavení teploty v nádrži teplé užitkové vody

6.4.1 Rozvržení systému – Samostatná nádrž TUV

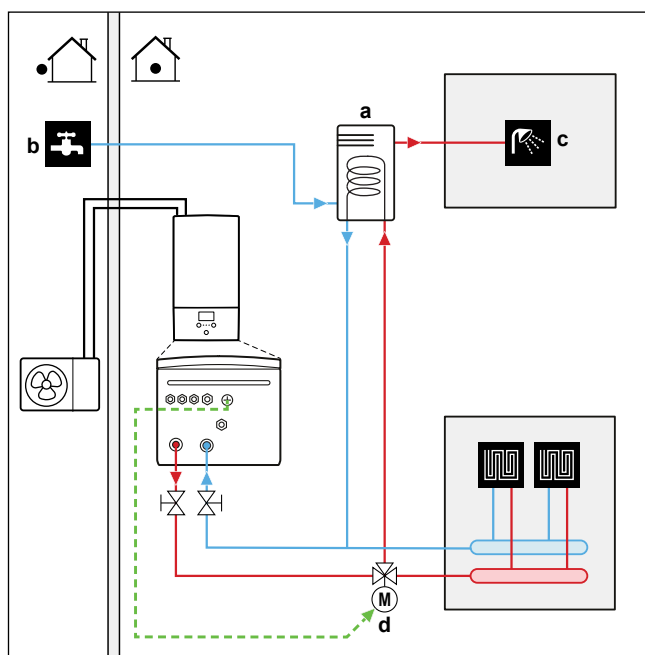

- a Nádrž TUV
- b VSTUP studené vody
- c VÝSTUP teplé vody
- d Motorem ovládaný 3cestný ventil

6.4.2 Výběr objemu a požadované teploty pro nádrž TUV

Voda se zdá být horká při teplotě 40°C. Proto je spotřeba TUV vždy vyjádřena jako ekvivalent objemu teplé vody při teplotě 40°C. Můžete však nastavit teplotu v nádrži TUV na vyšší teplotu (například 53°C). Ta je pak smísena se studenou vodou (například 15°C).

Výběr objemu a požadované teploty pro nádrž TUV se skládá z následujících kroků:

- 1 Stanovení spotřeby TUV (ekvivalent objemu teplé vody při teplotě 40°C).
- 2 Stanovení objemu a požadované teploty pro nádrž TUV.

Stanovení spotřeby TUV

Odpovězte si na následující otázky a vypočítejte spotřebu TUV (ekvivalent objemu vody o teplotě 40°C) pomocí typických objemů vody:

Otázka	Typický objem vody
Kolik sprchování je zapotřebí za den?	1 sprchování = 10 min×10 l/min = 100 l
Kolik koupelí je zapotřebí za den?	1 koupel = 150 l
Kolik vody je zapotřebí v kuchyňském dřezu za den?	1 puštění vody do dřezu = 2 min×5 l/min = 10 l
Je potřeba jakákoliv další teplá užitková voda?	—

Příklad: Jestliže je spotřeba TUV pro rodinu (4 osoby) za den následující:

- 3 sprchování
- 1 koupel

- 3 použití vody v kuchyňském dřezu

Pak spotřeba TUV = (3×100 l)+(1×150 l)+(3×10 l)=480 l

Stanovení objemu a požadované teploty pro nádrž TUV

Vzorec	Příklad
$V_1 = V_2 + V_2 \times (T_2 - 40) / (40 - T_1)$	Jestliže: <ul style="list-style-type: none"> ▪ $V_2 = 180$ l ▪ $T_2 = 54^\circ\text{C}$ ▪ $T_1 = 15^\circ\text{C}$ Pak $V_1 = 280$ l
$V_2 = V_1 \times (40 - T_1) / (T_2 - T_1)$	Jestliže: <ul style="list-style-type: none"> ▪ $V_1 = 480$ l ▪ $T_2 = 54^\circ\text{C}$ ▪ $T_1 = 15^\circ\text{C}$ Pak $V_2 = 307$ l

- V_1 Spotřeba TUV (ekvivalent objemu teplé vody při teplotě 40°C)
 V_2 Požadovaný objem nádrže TUV v případě jednorázového ohřevu
 T_2 Teplota v nádrži TUV
 T_1 Teplota studené vody

Možné objemy nádrže TUV

Typ	Možné objemy
Samostatná nádrž TUV	<ul style="list-style-type: none"> ▪ 150 l ▪ 180 l ▪ 200 l ▪ 250 l ▪ 300 l (polypropylenová nádrž je kompatibilní se solární soupravou) ▪ 500 l (kompatibilní se solární soupravou)

Tipy pro úsporu energie

- Jestliže se spotřeba TUV v různých dnech liší, můžete naprogramovat týdenní plán s různými požadovanými teplotami nádrže TUV pro každý den.
- Čím nižší je teplota v nádrži TUV, tím úspornější je provoz. Výběrem větší nádrže TUV můžete snížit požadovanou teplotu v nádrži TUV.
- Tepelné čerpadlo samo dokáže ohřát teplou užitkovou vodu o maximální teplotě 55°C (méně pokud je venkovní teplota nízká). Elektrický odpor integrovaný v tepelném čerpadle může tuto teplotu zvýšit. Tato činnost však spotřebovává více energie. Doporučujeme nastavit požadovanou teplotu v nádrži TUV nižší než 55°C, aby se tento elektrický odporový článek nevyužíval.
- Čím vyšší je venkovní teplota, tím lepší výkon bude mít tepelné čerpadlo.
 - Jestliže jsou ceny za elektrickou energii stejné během dne i noci, doporučujeme ohřívat nádrž TUV během dne.
 - Jestliže jsou ceny za elektrickou energii během noci nižší, doporučujeme ohřívat nádrž TUV během noci.

- Když tepelné čerpadlo ohřívá teplou užitkovou vodu, nemůže zajišťovat prostorové vytápění. Pokud potřebujete zároveň teplou užitkovou vodu a prostorové vytápění, doporučujeme ohřát teplou užitkovou vodu během noci, kdy je nižší požadavek na prostorové vytápění.

6.4.3 Nastavení a konfigurace – nádrž TUV

- Při vysoké spotřebě TUV můžete ohřívát nádrž TUV několikrát během dne.
- Pro ohřátí nádrže TUV na požadovanou teplotu můžete použít následující zdroje energie:
 - Termodynamický cyklus tepelného čerpadla
 - Elektrický přídatný ohříváč
- Více informací o:
 - Optimalizaci spotřeby energie pro ohřev teplé užitkové vody, viz "[11 Konfigurace](#)" [▶ 148].
 - Připojení elektroinstalace samostatné nádrže TUV k vnitřní jednotce, viz instalační návod nádrže TUV a dodatek k návodu pro volitelné vybavení.
 - Připojení vodního potrubí samostatné nádrže TUV k vnitřní jednotce, viz instalační návod nádrže TUV.
 - Optimalizaci požadavku na minimální objem vody použitím funkce předehřívání nádrže:

Požadavky na vodní okruh viz "[8.5.3 Kontrola objemu a průtoku vody](#)" [▶ 111].

Pro nerezové nádrže (EKHWS*D*) je nutno nainstalovat doplňkové součásti popsané v "[6.4.6 Čerpadlo TUV pro předehřev nádrže](#)" [▶ 57].

Pro polypropylenové nádrže (EKHWP*) je nutno nainstalovat přídatný ohříváč (EKBH3S).

6.4.4 Čerpadlo TUV pro okamžitou dodávku teplé vody



INFORMACE

V tomto tématu je uveden příklad použití v případě nádrží z nerezové oceli (EKHWS*D*).

Nastavení

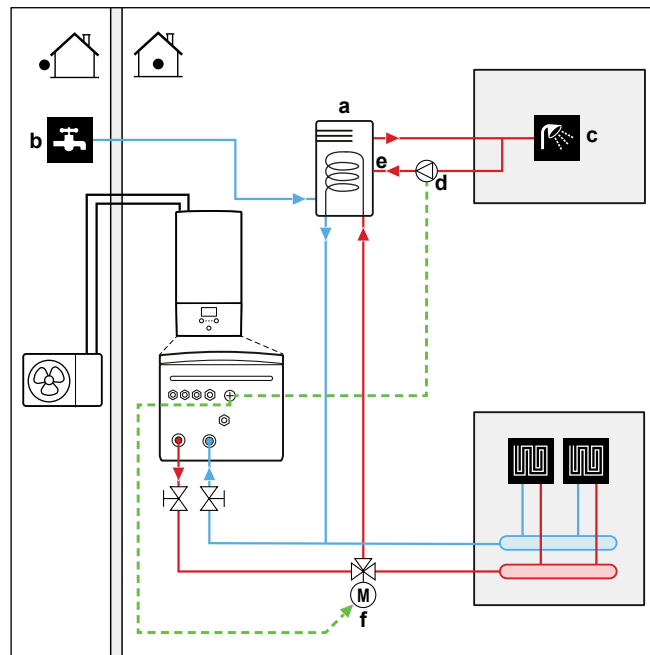

- a Nádrž TUV
- b VSTUP studené vody
- c VÝSTUP teplé užitkové vody (sprcha (lokálně dostupný díl))
- d Čerpadlo TUV (lokálně dostupný díl)
- e Oběhová přípojka
- f Motorem ovládaný 3-cestný ventil (lokálně dostupný díl)

- Připojením čerpadla TUV může být na kohoutku okamžitě k dispozici teplá voda.
- Čerpadlo TUV a instalace jsou záležitostí místní dodávky a na odpovědnosti technika. V případě elektrického zapojení viz "9.3.5 Připojení čerpadla teplé užitkové vody" [▶ 136].
- Více informací o připojení oběhové přípojky viz instalační návod k nádrži na teplou užitkovou vodu.

Konfigurace

- Další informace, viz "11 Konfigurace" [▶ 148].
- Pomocí dálkového ovladače můžete naprogramovat plán ovládání čerpadla TUV. Více informací viz uživatelská referenční příručka.

6.4.5 Čerpadlo TUV pro dezinfekci



INFORMACE

Omezení: Platí pouze v případě nerezových nádrží (EKHWS*D*).

Nastavení

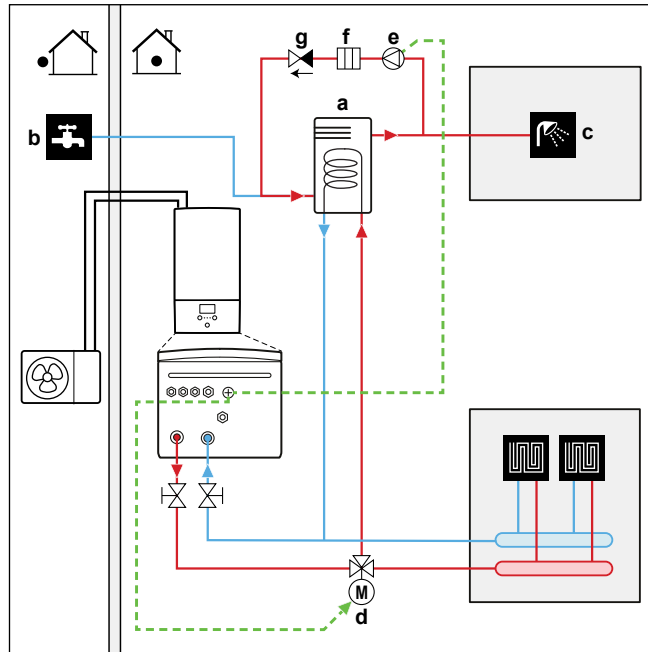

- a Nádrž TUV
- b VSTUP studené vody
- c VÝSTUP teplé užitkové vody (sprcha (lokálně dostupný díl))
- d Motorem ovládaný 3-cestný ventil (lokálně dostupný díl)
- e Čerpadlo TUV (lokálně dostupný díl)
- f Článek topení (lokálně dostupný díl)
- g Zpětný ventil (lokálně dostupný díl)

- Čerpadlo TUV je dodáváno místně a odpovědnost za jeho instalaci nese technik. V případě elektrického zapojení viz "9.3.5 Připojení čerpadla teplé užitkové vody" [▶ 136].
- Pokud platné právní předpisy vyžadují při dezinfekci vyšší teplotu, než je maximální cílová nastavená hodnota nádrže (viz [2-03] v tabulce provozních nastavení), můžete použít čerpadlo TUV a článek topení, jak je ukázáno výše.
- Pokud platné předpisy vyžadují dezinfekci vodního potrubí až po kohout, můžete připojit čerpadlo TUV a topný článek (v případě potřeby) dle schématu výše.

Konfigurace

Vnitřní jednotka může ovládat provoz čerpadla TUV. Další informace, viz "11 Konfigurace" [▶ 148].

6.4.6 Čerpadlo TUV pro přehřev nádrže



INFORMACE

Omezení: Platí pouze v případě nerezových nádrží (EKHWS*D*).

Nastavení

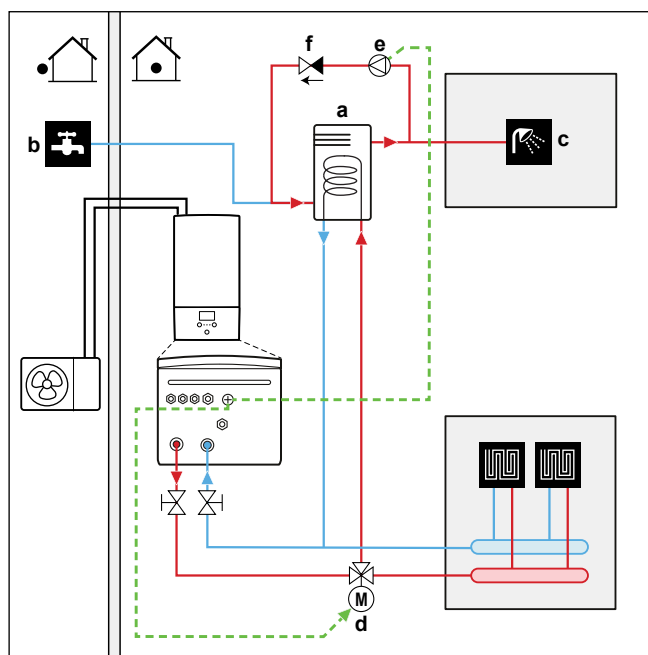

- a Nádrž TUV
- b VSTUP studené vody
- c VÝSTUP teplé užitkové vody (sprcha (lokálně dostupný díl))
- d Motorem ovládaný 3cestný ventil (lokálně dostupný díl)
- e Čerpadlo TUV (lokálně dostupný díl)
- f Zpětný ventil (lokálně dostupný díl)

- Čerpadlo TUV je dodáváno místně a odpovědnost za jeho instalaci nese technik. V případě elektrického zapojení viz ["9.3.5 Připojení čerpadla teplé užitkové vody"](#) [▶ 136].

Konfigurace

Vnitřní jednotka může ovládat provoz čerpadla TUV. Další informace, viz ["11 Konfigurace"](#) [▶ 148].

6.5 Nastavení měření energie

- Na dálkovém ovladači můžete zjistit následující údaje o energii:
 - Vytvořené teplo
 - Spotřebovaná energie
- Údaje o energii můžete zjistit:
 - Pro prostorové vytápění
 - Pro prostorové chlazení
 - Pro ohřev teplé užitkové vody
- Údaje o energii můžete zjistit:
 - Za měsíc
 - Za rok



INFORMACE

Vypočítané vytvořené teplo a spotřeba energie jsou odhadované, přesnost nelze zaručit.

6.5.1 Vytvořené teplo



INFORMACE

Snímače použité k výpočtu vytvořeného tepla jsou kalibrovány automaticky.

- Vytvořené teplo se vypočítá interně na základě následujících parametrů:
 - Teplota výstupní a vstupní vody
 - Průtok
 - Spotřeba energie přídavného ohřívače (pokud je instalován) v nádrži teplé užitkové vody.
- Nastavení a konfigurace:
 - Žádné další dodatečné vybavení není zapotřebí.
 - Pouze v případě, že je v systému zařazen přídavný ohřívač, změřte jeho výkon (změření odporu) a nastavte výkon pomocí dálkového ovladače. **Příklad:** Pokud změříte odpor přídavného ohřívače 17,1 Ω, je výkon ohřívače 3100 W při 230 V.

6.5.2 Spotřebovaná energie

Ke stanovení spotřebované energie můžete použít následující metody:

- Výpočet
- Měření



INFORMACE

Nemůžete kombinovat výpočet spotřebované energie (například pro záložní ohřívač) a měření spotřebované energie (například pro venkovní jednotku). Pokud tak učiníte, budou údaje o energii neplatné.

Výpočet spotřebované energie

- Spotřebovaná energie se vypočítá interně na základě následujících parametrů:
 - Skutečný příkon venkovní jednotky
 - Nastavený výkon záložního ohřívače a přídavného ohřívače (pokud je součástí)
 - Napětí
- Nastavení a konfigurace: Pro získání přesných údajů o energii změřte výkon (měření odporu) a nastavte výkon pomocí uživatelského rozhraní pro:
 - Záložní ohřívač (krok 1 a krok 2) (v případě potřeby)
 - Přídavný ohřívač

Měření spotřebované energie

- Přednostní metoda vzhledem k vyšší přesnosti.
- Vyžaduje externí měřiče spotřeby elektřiny.
- Nastavení a konfigurace: Při použití elektroměrů nastavte prostřednictvím dálkového ovladače počet impulzů/kWh pro každý elektroměr.



INFORMACE

Při měření spotřeby elektrické energie se ujistěte, že jsou elektroměry na VŠECH vstupech napájení systému.

6.5.3 Zdroj elektrické energie s běžnou sazbou

Všeobecné pokyny

Jeden elektroměr pokrývající celý systém je dostatečný.

Nastavení

Připojte elektroměr k X5M/5 a X5M/6. Viz "9.3.4 Připojení elektroměrů" [▶ 135].

Typ elektroměru

V případě...	Použijte... elektroměr
<ul style="list-style-type: none"> Jednofázová venkovní jednotka Záložní ohřívač napájený z jednofázové sítě, tj. model záložního ohřívače je: <ul style="list-style-type: none"> *6V (6V3: 1N~ 230 V). 	Jednofázový
<ul style="list-style-type: none"> Třífázová venkovní jednotka Záložní ohřívač napájený z třífázové sítě, tj. model záložního ohřívače je: <ul style="list-style-type: none"> *6V (6T1: 3~ 230 V) *9W (3N~ 400 V) 	Třífázový

Příklad

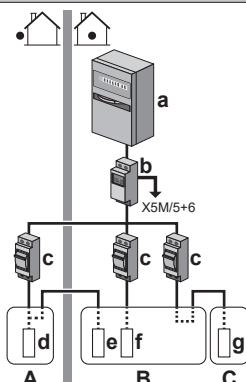
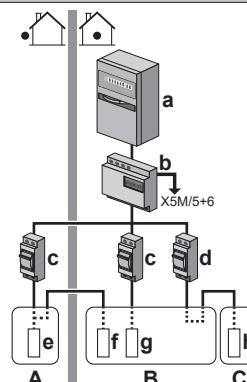
Jednofázový elektroměr	Třífázový elektroměr
 <p>A Venkovní jednotka B Vnitřní jednotka C Nádrž TUV a Elektrická skříň (L₁/N) b Elektroměr (L₁/N) c Pojistka (L₁/N) d Venkovní jednotka (L₁/N) e Vnitřní jednotka (L₁/N) f Záložní ohřívač (L₁/N) g Přídavný ohřívač (L₁/N)</p>	 <p>A Venkovní jednotka B Vnitřní jednotka C Nádrž TUV a Elektrická skříň (L₁/L₂/L₃/N) b Elektroměr (L₁/L₂/L₃/N) c Pojistka (L₁/L₂/L₃/N) d Pojistka (L₁/N) e Venkovní jednotka (L₁/L₂/L₃/N) f Vnitřní jednotka (L₁/N) g Záložní ohřívač (L₁/L₂/L₃/N) h Přídavný ohřívač (L₁/N)</p>

Výjimka

- Můžete použít druhý elektroměr, pokud:
 - Rozsah měření jednoho elektroměru je nedostatečný.
 - Elektroměr nelze jednoduše nainstalovat do elektrické skříně.
 - Jsou kombinovány 230 V a 400 V třífázové sítě (velmi nezvyklé), vzhledem k technickým omezením elektroměrů.
- Připojení a nastavení:
 - Připojte druhý elektroměr k X5M/3 a X5M/4. Viz ["9.3.4 Připojení elektroměrů"](#) [▶ 135].
 - Do softwaru jsou dodány údaje o spotřebě energie z obou měřičů, takže NEMUSÍTE nastavovat tento měřič, který řídí spotřebu energie. Na každém elektroměru musíte pouze nastavit počet impulsů.
- Příklad se dvěma elektroměry viz ["6.5.4 Zdroj el.energie s upřednostňovanou sazbou za kWh"](#) [▶ 61].

6.5.4 Zdroj el.energie s upřednostňovanou sazbou za kWh

Všeobecné pokyny

- Elektroměr 1: Měří venkovní jednotku.
- Elektroměr 2: Měří ostatní části (tj. vnitřní jednotku, záložní ohřívač a volitelný přídavný ohřívač).

Nastavení

- Připojte elektroměr 1 k X5M/5 a X5M/6.
- Připojte elektroměr 2 k X5M/3 a X5M/4.

Viz ["9.3.4 Připojení elektroměrů"](#) [▶ 135].

Typy elektroměrů

- Elektroměr 1: Jedno nebo třífázový elektroměr podle zdroje napájení venkovní jednotky.
- Elektroměr 2:
 - V případě jednofázové konfigurace záložního ohřívače použijte jednofázový elektroměr.
 - V ostatních případech použijte třífázový elektroměr.

Příklad

Jednofázová venkovní jednotka s třífázovým záložním ohřívačem:

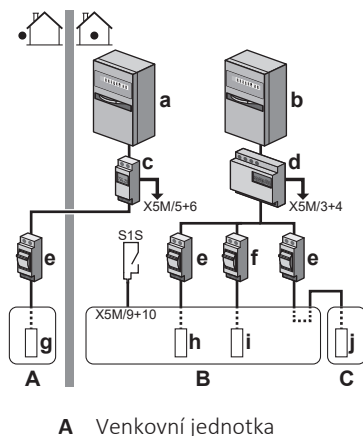

- B** Vnitřní jednotka
- C** Nádrž TUV
- a** Elektrická skříň (L₁/N): Zdroj elektrické energie s upřednostňovanou sazbou za kWh
- b** Elektrická skříň (L₁/L₂/L₃/N): Zdroj elektrické energie s běžnou sazbou za kWh
- c** Elektroměr (L₁/N)
- d** Elektroměr (L₁/L₂/L₃/N)
- e** Pojistka (L₁/N)
- f** Pojistka (L₁/L₂/L₃/N)
- g** Venkovní jednotka (L₁/N)
- h** Vnitřní jednotka (L₁/N)
- i** Záložní ohřívač (L₁/L₂/L₃/N)
- j** Přídavný ohřívač (L₁/N)
- S1S** Kontakt zdroje elektrické energie s upřednostňovanou sazbou za kWh

6.6 Nastavení řízení spotřeby energie

Můžete použít následující řízení spotřeby energie. Více informací o odpovídajícím nastavení viz "[Řízení spotřeby energie](#)" [▶ 233].

#	Řízení spotřeby energie
1	<p>"6.6.1 Trvalé omezení spotřeby energie" [▶ 63]</p> <ul style="list-style-type: none"> ▪ Umožní vám omezit spotřebu elektrické energie celého tepelného čerpadla (součet vnitřní jednotky a záložního ohřívače) pomocí jediného trvalého nastavení. ▪ Omezení spotřeby elektrické energie v kW nebo proudu v A.
2	<p>"6.6.2 Omezení spotřeby energie aktivováno digitálními vstupy" [▶ 63]</p> <ul style="list-style-type: none"> ▪ Umožní vám omezit spotřebu elektrické energie celého tepelného čerpadla (součet vnitřní jednotky a záložního ohřívače) pomocí 4 digitálních vstupů. ▪ Omezení spotřeby elektrické energie v kW nebo proudu v A.
3	<p>"6.6.4 Omezení spotřeby energie BBR16" [▶ 65]</p> <ul style="list-style-type: none"> ▪ Omezení: Platí pouze pro švédštinu. ▪ Umožňuje vám splnit předpisy BBR16 (švédské předpisy pro energii). ▪ Omezení spotřeby elektrické energie v kW. ▪ Může být kombinována s jinými opatřeními na omezení spotřeby energie kW. Pokud je využijete, jednotka bude používat přísnější regulaci.
4	<p>"6.6.5 Omezení kapacity Smart Grid z důvodu ukládání" [▶ 66]</p> <ul style="list-style-type: none"> ▪ Omezení: K dispozici, pouze pokud je nainstalována aplikace Smart Grid a je aktivní režim Doporučeno v. ▪ Umožní vám omezit spotřebu elektrické energie celého tepelného čerpadla (součet venkovní jednotky a záložního nebo přídavného ohřívače (pokud jsou povoleny elektrické ohřívače pro ukládání)) s impulzním elektroměrem nebo pomocí nastavení [9.8.8] Nastavení limitu kW. ▪ Omezení spotřeby elektrické energie v kW.



POZNÁMKA

Nad tepelným čerpadlem je možné nainstalovat místní pojistku s nižším jmenovitým výkonem, než je doporučováno. K tomu musíte upravit místní nastavení [2-0E] podle maximálního možného proudu nad tepelným čerpadlem.

Povšimněte si, že místní nastavení [2-0E] převažuje všechna nastavení ovládání spotřeby energie. Omezení výkonu tepelného čerpadla sníží výkon.

**POZNÁMKA**

Nastavte minimální spotřebu energie na $\pm 3,6$ kW, aby byl zaručen:

- Režim rozmrazování. V opačném případě, pokud bude odmrazování několikrát přerušeno, tepelný výměník zamrzne.
- Pro prostorové vytápění a ohřev TUV musí být povolen alespoň jeden elektrický ohřívač (záložní ohřívač, krok 1 nebo přídavný ohřívač).

6.6.1 Trvalé omezení spotřeby energie

Trvalé omezení spotřeby energie je užitečné opatření k zajištění maximální spotřeby energie nebo proudu systému. V některých zemích je maximální spotřeba energie pro prostorové vytápění a ohřev TUV omezena zákony.

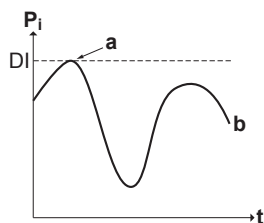

- P_i Příkon
- t Čas
- DI Digitální vstup (pro omezení proudu)
- a Omezení proudu je aktivní
- b Skutečný příkon

Nastavení a konfigurace

- Žádné další dodatečné vybavení není zapotřebí.
- Nastavte řízení spotřeby energie v [9.9] pomocí uživatelského rozhraní (viz "[Řízení spotřeby energie](#)" [▶ 233]):
 - Zvolte režim nepřetržitého omezení
 - Zvolte typ omezení (příkon v kW nebo proud v A)
 - Nastavte požadovanou úroveň omezení proudu

6.6.2 Omezení spotřeby energie aktivováno digitálními vstupy

Omezení spotřeby energie (proudu) je také užitečné v kombinaci se systémem řízení spotřeby energie.

Příkon nebo proud celého systému Daikin je omezen dynamicky pomocí digitálních vstupů (maximálně ve čtyřech krocích). Každá úroveň omezení proudu je nastavena pomocí dálkového ovladače omezením některého z následujících parametrů:

- Proud (A)
- Příkon (kW)

Systém řízení energie (lokálně dostupný díl) rozhodne o aktivaci na určité úrovni omezení proudu. **Příklad:** Chcete-li omezit maximální spotřebu energie pro celý dům (osvětlení, domácí spotřebiče, prostorové vytápění...).

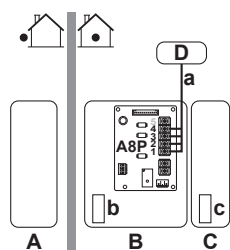

- A** Venkovní jednotka
- B** Vnitřní jednotka
- C** Nádrž TUV
- D** Systém řízení energie
- a** Aktivace omezení spotřeby energie (4 digitálními vstupy)
- b** Záložní ohřívač
- c** Přídavný ohřívač

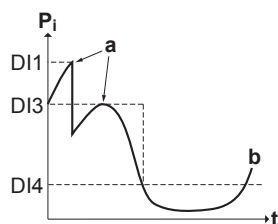

- P_i** Příkon
- t** Čas
- DI** Digitální vstupy (úroveň omezení proudu)
- a** Omezení proudu je aktivní
- b** Skutečný příkon

Nastavení

- Karta požadavků (volitelná EKRP1AHTA) je zapotřebí.
- Pro aktivaci odpovídající úrovně omezení proudu jsou použity maximálně čtyři digitální vstupy:
 - DI1 = nejsilnější omezení (nejnižší spotřeba energie)
 - DI4 = nejslabší omezení (nejvyšší spotřeba energie)
- Specifikace digitálních vstupů:
 - DI1: S9S (limit 1)
 - DI2: S8S (limit 2)
 - DI3: S7S (limit 3)
 - DI4: S6S (limit 4)
- Další informace naleznete ve schématu zapojení.

Konfigurace

- Nastavte řízení spotřeby energie v [9.9] pomocí uživatelského rozhraní (popis všech nastavení, viz "[Řízení spotřeby energie](#)" [► 233]):
 - Zvolte omezení digitálními vstupy.
 - Zvolte typ omezení (příkon v kW nebo proud v A).
 - Nastavte požadovanou úroveň omezení pro každý digitální vstup.



INFORMACE

V případě, že je sepnutý více než 1 digitální vstup (zároveň), je priorita digitálního vstupu pevně daná: DI4 priorita > ... > DI1.

6.6.3 Proces omezení proudu

Venkovní jednotka má lepší účinnost než elektrické ohřívače. Proto jsou elektrické ohřívače omezeny a VYPNUTY jako první. Systém omezí spotřebu energie v následujícím pořadí:

- 1 Omezí určité elektrické ohřívače.

Pokud... má prioritu	Nastavte prioritu ohřívače přes uživatelské rozhraní na...
Ohřev teplé užitkové vody	Přídavný ohřívač (pokud je to vhodné) Výsledek: Záložní ohřívač je VYPNUT jako první.
Prostorové vytápění	Záložní ohřívač Výsledek: Přídavný ohřívač (pokud je instalován) je VYPNUT jako první.

- 2 VYPNE všechny elektrické ohřívače.
- 3 Omezí spotřebu venkovní jednotky.
- 4 VYPNE venkovní jednotku.

Příklad

Pokud je konfigurace následující:

- Omezení spotřeby elektrické energie NEUMOŽŇUJE současný provoz přídavného ohřívače a záložního ohřívače (krok 1 a krok 2).
- Prioritní ohřívač = **Přídavný ohřívač** (pokud je instalován).

Spotřeba energie je tedy omezena následovně:

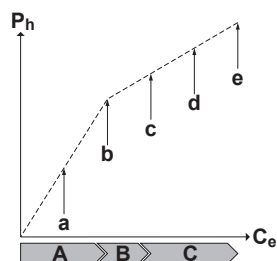

- P_h Vytvořené teplo
- C_e Spotřebovaná energie
- A** Venkovní jednotka
- B** Přídavný ohřívač
- C** Záložní ohřívač
- a** Omezený chod venkovní jednotky
- b** Plný chod venkovní jednotky
- c** Přídavný ohřívač ZAPNUTÝ
- d** Záložní ohřívač, krok 1 ZAPNUTÝ
- e** Záložní ohřívač, krok 2 ZAPNUTÝ

6.6.4 Omezení spotřeby energie BBR16

**INFORMACE**

Nastavení **Omezení:** BBR16 jsou zobrazena pouze pokud je jazyk uživatelského rozhraní nastaven na švédštinu.

**POZNÁMKA**

2 týdny na změny. Po aktivaci BBR16, máte pouze 2 týdny na změnu nastavení (Aktivace BBR16 a Omezení výkonu BBR16). Po uplynutí 2 týdnů jednotka tato nastavení uzamkne.

Poznámka: To se liší od trvalého omezení spotřeby energie, kterou je vždy možné změnit.

Omezení spotřeby energie BBR16 použijte v případě, že musíte splnit předpisy BBR16 (švédské předpisy pro energii).

Můžete kombinovat omezení proudu BBR16 s dalšími opatřeními na řízení spotřeby energie kW. Pokud je využijete, jednotka bude používat přísnější regulaci.

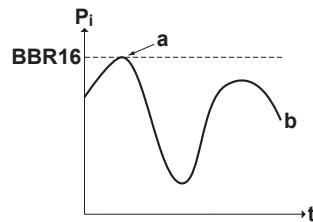

P_i	Příkon
t	Čas
BBR16	Úroveň omezení BBR16
a	Omezení proudu je aktivní
b	Skutečný příkon

Nastavení a konfigurace

- Žádné další dodatečné vybavení není zapotřebí.
- Nastavte řízení spotřeby energie v [9.9] pomocí uživatelského rozhraní (viz "Řízení spotřeby energie" [▶ 233]):
 - Aktivujte BBR16
 - Nastavte požadovanou úroveň omezení proudu

6.6.5 Omezení kapacity Smart Grid z důvodu ukládání

Omezení Smart Grid pro ukládání je možné, pouze pokud je nainstalována aplikace Smart Grid a je aktivní režim **Doporučeno v**.

Můžete kombinovat omezení kapacity režimu **Doporučeno v** s dalšími opatřeními na řízení spotřeby energie. Pokud je využijete, jednotka bude používat přísnější regulaci.

**INFORMACE**

Pokud je aktivní režim **Nucené vypnutí** aplikace Smart Grid, kompresor venkovní jednotky a elektrické ohřívače NEBUDOU fungovat.

Nastavení a konfigurace

Viz "9.3.11 Postup připojení Smart Grid" [▶ 142] a "Zdroj elektrické energie se zvýhodněnou sazbou" [▶ 230].

6.7 Nastavení externího snímače teploty

Můžete připojit jeden externí snímač teploty. Měří vnitřní nebo venkovní teplotu okolí. Doporučujeme používat externí snímač teploty v následujících případech:

Vnitřní teplota okolí

- Pro místnost ovládanou pokojovým termostatem měří specializované rozhraní Human Comfort Interface (BRC1HHDA používané jako pokojový termostat) vnitřní teplotu prostředí. Proto musí být rozhraní Human Comfort Interface instalováno na místě:
 - kde lze změřit průměrnou teplotu v místnosti,
 - které NENÍ vystaveno přímým slunečním paprskům,
 - NENACHÁZÍ se v blízkosti zdroje tepla,
 - NENÍ vystaveno venkovnímu vzduchu či průvanu, například vlivem otevírání a zavírání dveří.
- Pokud tyto podmínky NENÍ možné zajistit, doporučujeme připojit dálkový vnitřní snímač (volitelná možnost, KRCS01-1).
- Nastavení: Pokyny k instalaci viz instalační návod pro dálkový vnitřní snímač a dodatek k návodu pro volitelné vybavení.
- Konfigurace: Zvolte pokojový snímač [9.B].

Venkovní teplota prostředí

- Venkovní teplota okolí se měří na venkovní jednotce. Proto musí být venkovní jednotka instalovaná v následujícím umístění:
 - na severní straně domu nebo v místě, kde se nachází většina tepelných zářičů,
 - které NENÍ vystaveno přímým slunečním paprskům,
- Pokud tyto podmínky NENÍ možné zajistit, doporučujeme připojit dálkový venkovní snímač (volitelná možnost EKRSCA1).
- Nastavení: Pokyny k instalaci viz instalační návod pro dálkový venkovní snímač a dodatek k návodu pro volitelné vybavení.
- Konfigurace: Zvolte venkovní snímač [9.B].
- Pokud je aktivní úsporný režim venkovní jednotky (viz "Úsporný režim" [▶ 242]), venkovní jednotka je vypnuta za účelem snížení ztrát energie v pohotovostním režimu. Proto NENÍ venkovní teplota okolí zjištěna.
- Pokud požadovaná teplota výstupní vody závisí na počasí, je důležité zajistit nepřetržité měření venkovní teploty. To je další důvod k instalaci volitelného venkovního snímače teploty okolí.



INFORMACE

Údaje externího venkovního snímače teploty okolí (průměrná nebo okamžitá teplota) jsou použity pro křivky ovládaní na základě počasí a při logice automatického přepínání topení/chlazení. K ochraně venkovní jednotky je vždy použit vnitřní snímač venkovní jednotky.

7 Instalace jednotky

V této kapitole

7.1	Příprava místa instalace.....	68
7.1.1	Požadavky na místo instalace pro venkovní jednotku.....	68
7.1.2	Doplňující požadavky na místo instalace pro venkovní jednotku v chladném podnebí.....	70
7.1.3	Požadavky na místo instalace pro vnitřní jednotku.....	71
7.1.4	Zvláštní požadavky pro jednotky s chladivem R32.....	72
7.1.5	Způsoby instalace.....	74
7.2	Otevření a zavření jednotek.....	82
7.2.1	Informace o přístupu k vnitřnímu prostoru jednotek.....	82
7.2.2	Přístup k vnitřním částem venkovní jednotky.....	82
7.2.3	Uzavření venkovní jednotky.....	83
7.2.4	Otevření vnitřní jednotky.....	83
7.2.5	Uzavření vnitřní jednotky.....	85
7.3	Montáž venkovní jednotky.....	85
7.3.1	O montáži venkovní jednotky.....	85
7.3.2	Bezpečnostní opatření při montáži venkovní jednotky.....	86
7.3.3	Příprava instalační konstrukce.....	86
7.3.4	Instalace venkovní jednotky.....	87
7.3.5	Zajištění drenáže.....	87
7.3.6	Instalace výstupní mřížky.....	89
7.4	Montáž vnitřní jednotky.....	89
7.4.1	Informace o montáži vnitřní jednotky.....	89
7.4.2	Bezpečnostní opatření při montáži vnitřní jednotky.....	89
7.4.3	Instalace vnitřní jednotky.....	90
7.4.4	Připojení odtokové hadice k místnímu odtokovému potrubí.....	91

7.1 Příprava místa instalace

Vyberte místo instalace s dostatečným prostorem pro manipulaci s jednotkou jak na místo, tak z místa její instalace.

Jednotku NEINSTALUJTE na místa, která jsou často využívána jako pracoviště. Při provádění stavebních prací (například broušení, vrtání), u kterých se vytváří velké množství prachu, je NUTNÉ jednotku zakrýt.



VÝSTRAHA

Zařízení musí být uloženo v místnosti bez nepřetržitě pracujících zdrojů zažehnuté (například otevřený plamen, pracující plynové zařízení nebo elektrické topidlo).



VÝSTRAHA

NEPOUŽÍVEJTE opakovaně potrubí chladiva, které se používalo s jiným chladivem. Potrubí chladiva vyměňte nebo důkladně vyčistěte.

7.1.1 Požadavky na místo instalace pro venkovní jednotku



INFORMACE

Přečtěte si také následující požadavky:

- "2 Všeobecná bezpečnostní opatření" [▶ 10].
- "7.1.3 Požadavky na místo instalace pro vnitřní jednotku" [▶ 71] (délka potrubí pro chladivo a výškový rozdíl).

Mějte na paměti pokyny pro volný prostor. Viz "17.1 Prostor pro údržbu: Venkovní jednotka" [▶ 293].

**POZNÁMKA**

- NESKLÁDEJTE jednotky na sebe.
- NEZAVĚŠUJTE jednotku na strop.

Silný vítr (≥ 18 km/h) proudící proti výstupu vzduchu z venkovní jednotky může způsobit "zkrat" (nasávání vypouštěného vzduchu). To by mohlo způsobit následující:

- snížení provozního výkonu zařízení;
- zvýšené namrzání při využití zařízení k ohřevu;
- přerušení provozu následkem snížení nízkého tlaku nebo zvýšení vysokého tlaku;
- poškození ventilátoru (pokud silný vítr proudí neustále do ventilátoru, může jej roztočit do velmi vysokých otáček, až se poškodí).

Doporučuje se instalovat deflektor na stranu s výstupem vzduchu vystaveno působení větru.

Doporučuje se nainstalovat venkovní jednotku tak, aby přívod vzduchu směřoval ke stěně, NIKOLIV přímo proti větru.

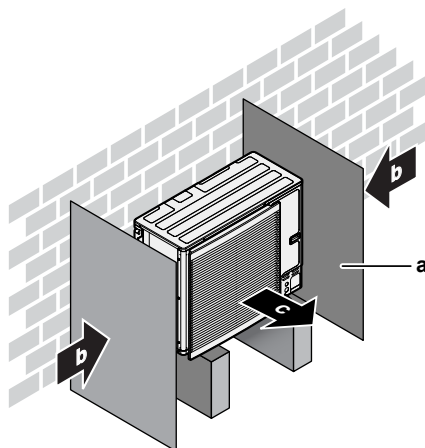

- a Ochranný plech
- b Převládající směr větru
- c Výstup vzduchu

Jednotku NEINSTALUJTE na místa s následujícími vlastnostmi:

- Oblasti citlivé na hlučnost (například místa poblíž ložnice apod.), aby provozní hluk nepůsobil potíže.

Poznámka: V případě měření hluku v aktuálních podmínkách instalace bude jeho naměřená hodnota vyšší, než hladina akustického tlaku uvedená v části Zvukové spektrum v technické příručce vzhledem k hluku prostředí a zvukovým odrazům.

- Místa s možným výskytem mlhy, sprejů nebo par minerálních olejů v atmosféře. Plastové díly by se mohly poškodit a vypadnout nebo způsobit únik vody.

NEDOPORUČUJE SE instalovat jednotku do následujících míst, protože to může zkrátit její životnost:

- V místech se značně kolísajícím napájením
- Ve vozidlech nebo na lodích
- V místech s výskytem kyselých nebo zásaditých par

Instalace na mořském pobřeží. Zkontrolujte, zda jednotka NENÍ vystavena přímému působení mořských větrů. Tak tomu je proto, že se tím zabrání vzniku koroze v důsledku vysokého obsahu mořské soli ve vzduchu, protože to může zkrátit životnost jednotky.

Nainstalujte jednotku v místech, kde není vystavena působení mořských větrů.

Příklad: Za budovou.

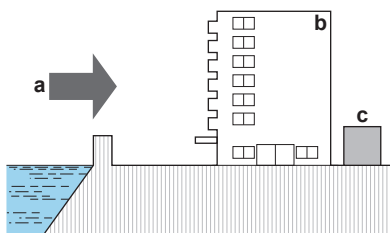

Pokud je jednotka nainstalovaná v místech, kde je vystavena působení mořských větrů, nainstalujte rovněž větrolam.

- Výška větrolamu $\geq 1,5 \times$ výška venkovní jednotky
- Při instalaci větrolamu mějte na paměti nutnost dostatečného místa k údržbě.

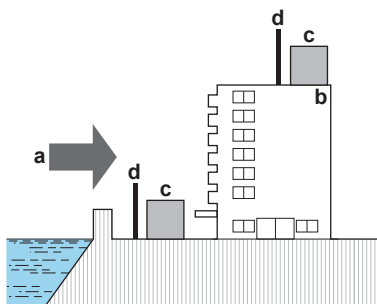

- a Mořský vítr
- b Budova
- c Venkovní jednotka
- d Větrolam

Venkovní jednotka je navržena pouze pro venkovní instalaci a pro teploty okolí v následujícím rozmezí:

Režim chlazení	10~43°C
Režim topení	-25~35°C
Výroba TUV	-25~35°C

7.1.2 Doplnující požadavky na místo instalace pro venkovní jednotku v chladném podnebí

Chraňte venkovní jednotku proti přímému sněžení a dbejte, aby NIKDY nedošlo k zapadání venkovní jednotky sněhem.

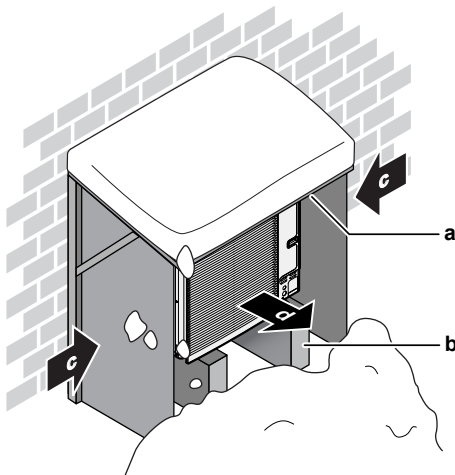

- a Kryt proti sněhu nebo bouda
- b Podezdívka

- c Převládající směr větru
- d Výstup vzduchu

V každém případě ponechte alespoň 150 mm volného prostoru pod jednotkou. Kromě toho zajistěte, by byla jednotka umístěna alespoň 100 mm nad maximální předpokládanou úrovní sněhu. Podrobnější informace viz "7.3 Montáž venkovní jednotky" [▶ 85].

V oblastech se silným sněžením je velmi důležité zvolit takové místo instalace, kde sníh nijak NEOVLIVNÍ provoz jednotky. Je-li možné, že sníh bude padat ze strany, zajistěte, aby vinutí tepelného výměníku NEBYLO sněhem nijak ovlivněno. V případě potřeby postavte sněhovou zástěnu nebo přístřešek a stojan.

7.1.3 Požadavky na místo instalace pro vnitřní jednotku



INFORMACE

Prostudujte si rovněž bezpečnostní upozornění a požadavky uvedené v kapitole "2 Všeobecná bezpečnostní opatření" [▶ 10].

- Vnitřní jednotka je navržena pouze pro vnitřní instalaci a pro teploty okolí v následujícím rozmezí:
 - Prostorové vytápění: 5~30°C
 - Prostorové chlazení: 5~35°C
 - Ohřev teplé užitkové vody: 5~35°C



INFORMACE

Chlazení je platné pouze v případě:

- Reverzních modelů
- Pouze modely s vytápěním+konverzní souprava (EKHBCONV*)

- Mějte na paměti následující pokyny pro rozměry:

Maximální délka ^(a) potrubí pro chladivo mezi vnitřní a venkovní jednotkou	50 m
Minimální délka ^(a) potrubí pro chladivo mezi vnitřní a venkovní jednotkou	3 m
Maximální výškový rozdíl mezi vnitřní a venkovní jednotkou	30 m
Maximální výškový rozdíl mezi vnitřní jednotkou a nádrží na teplou užitkovou vodu	5 m
Maximální vzdálenost mezi vnitřní jednotkou a nádrží na teplou užitkovou vodu	10 m
Maximální vzdálenost mezi vnitřní jednotkou a 3cestným ventilem (pro instalace s nádrží na teplou užitkovou vodu)	10 m

^(a) Délka potrubí pro chladivo je délka kapalinového potrubí v jednom směru.

- Mějte na paměti následující instalační pokyny:

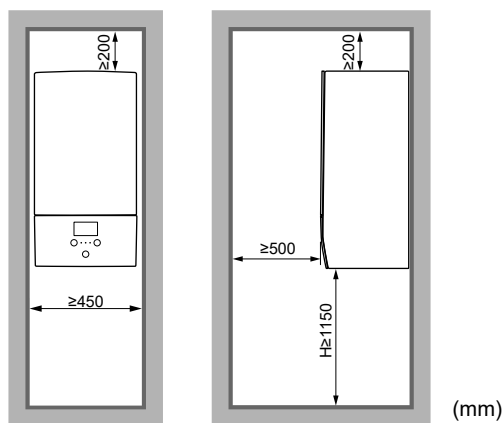

H Výška měřená od spodní části skříně k podlaze

Jednotku NEINSTALUJTE na místa s následujícími vlastnostmi:

- Místa s možným výskytem mlhy, sprejů nebo par minerálních olejů v atmosféře. Plastové díly by se mohly poškodit a vypadnout nebo způsobit únik vody.
- Oblasti citlivé na hluk (například ložnice), aby hluk provozu jednotky nezpůsobil žádné potíže.
- Na místech s vysokou vlhkostí (max. RH=85%), například koupelna.
- Na místech, kde je možný výskyt mrazu. Teplota v okolí vnitřní jednotky musí být >5°C.

7.1.4 Zvláštní požadavky pro jednotky s chladivem R32

Vzhledem k tomu, že celková náplň chladiva v systému je $\geq 1,84$ kg, musí místnost, do které instalujete vnitřní jednotku splňovat požadavky popsané v "7.1.5 Způsoby instalace" [► 74].



VÝSTRAHA

- Součásti chladicího okruhu NEPROPICHUJTE ani NEPALTE.
- NEPOUŽÍVEJTE žádné jiné prostředky k urychlení procesu odmrazování nebo čištění zařízení, než jaké jsou doporučeny výrobcem.
- Mějte na paměti, že chladivo R32 NEMÁ žádný zápach.



VÝSTRAHA

Zařízení musí být uloženo v dobře větrané místnosti se správnými rozměry bez nepřetržitě pracujících zdrojů zažehnutí (například otevřený plamen, pracující plynové zařízení nebo elektrické topidlo), aby se zabránilo mechanickému poškození.



POZNÁMKA

- Nepoužívejte opakovaně spoje a měděná těsnění, které jste již jednou použili.
- Spoje zhotovené při instalaci mezi součástmi systému chladiva musí být přístupné pro účely údržby.



VÝSTRAHA

Zajistěte, aby instalace, testování a použité materiálů splňovaly příslušné pokyny Daikin a legislativu a byly provedeny POUZE autorizovanými osobami.

**POZNÁMKA**

- Potrubí musí být chráněno před fyzickým poškozením.
- Instalace potrubí musí být minimalizována.

7 | Instalace jednotky

7.1.5 Způsoby instalace

V závislosti na typu místnosti, do které instalujete vnitřní jednotku, jsou povoleny různé způsoby instalace:

Typ místnosti	Povolené způsoby
Obývací pokoj, kuchyně, garáž, podkroví, suterén, skladovací místnost	1, 2, 3
Technická místnost (tzn. místnost, ve které se V ŽÁDNÉM PŘÍPADĚ nenachází žádné osoby)	1, 2, 3, 4

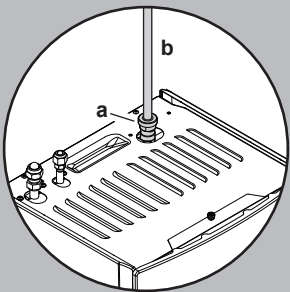
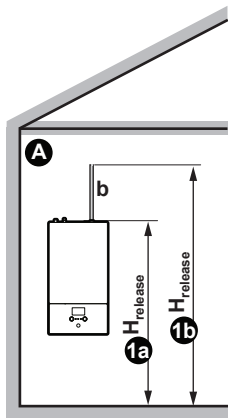
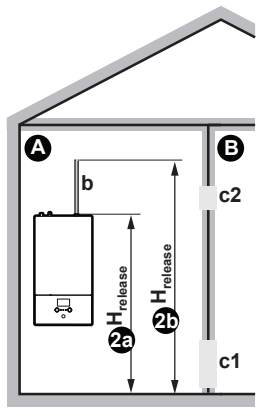
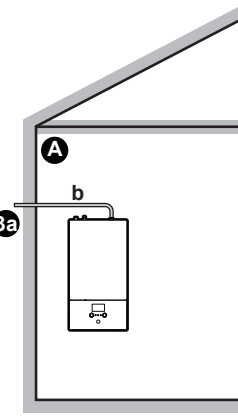
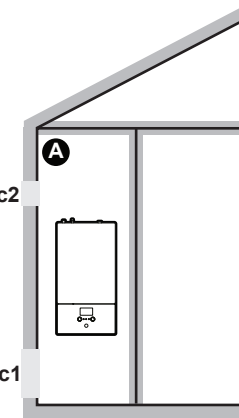
	ZPŮSOB 1	ZPŮSOB 2	ZPŮSOB 3	ZPŮSOB 4
				
Větrací otvory	Není použito	Mezi místností A a B	Není použito	Mezi místností A a venkovním prostorem
Minimální podlahová plocha	Místnost A	Místnost A + místnost B	Není použito	Není použito
Komín	Může být zapotřebí	Může být zapotřebí	Připojen k vnější straně	Není použito
Výstup v případě úniku chladiva	Uvnitř místnosti A	Uvnitř místnosti A	Venku	Uvnitř místnosti A
Omezení	Viz "ZPŮSOB 1" [▶ 76], "ZPŮSOB 2" [▶ 76], "ZPŮSOB 3" [▶ 78] a "Tabulky pro ZPŮSOB 1, 2 a 3" [▶ 78]			Viz "ZPŮSOB 4" [▶ 81]

A	Místnost A (=místnost, kde je nainstalována vnitřní jednotka)
B	Místnost B (=sousední místnost)
a	Není-li nainstalován žádný komín, je toto výchozí bod výstupu v případě úniku chladiva. Podle potřeby zde můžete připojit komín: <ul style="list-style-type: none"> ▪ Bod připojení jednotky pro komín = 1" vnější závit. Použijte kompatibilní protikus pro komín. ▪ Zajistěte, aby spoj byl vzduchotěsný.
b	Komín
c1	Spodní otvor pro přirozené větrání
c2	Horní otvor pro přirozené větrání

H_{release}	Skutečná výška výstupu: 1b2a : Bez komína. Od podlahy k horní straně jednotky. (minimálně 1,95 m) 1b2b : S komínem. Od podlahy k horní straně komína.
3a	Instalace s komínem připojená k vnější straně. Výška výstupu nehraje roli. Nejsou žádné požadavky na minimální podlahovou plochu místnosti.
Není použito	Nemá význam

Maximální podlahová plocha / výška výstupu:

- Požadavky na minimální podlahovou plochu závisí na výšce výstupu chladiva v případě úniku. Čím je výška výstupu větší, tím nižší jsou požadavky na minimální podlahovou plochu.
- Výchozí bod uvolnění (bez komína) je na horní straně jednotky. Chcete-li snížit požadavky na minimální podlahovou plochu, můžete zvětšit výšku výstupu nainstalováním komína. Pokud je komín vyveden mimo budovu, již nejsou žádné požadavky na minimální podlahovou plochu.
- Můžete rovněž využít podlahovou plochu sousední místnosti (=místnost B) zajištěním větracích otvorů mezi oběma místnostmi.
- V případě instalací v technických místnostech (tzn. místnost, ve které se V ŽÁDNÉM PŘÍPADĚ nenachází žádné osoby) lze ke způsobům 1, 2 a 3 dodatečně použít **ZPŮSOB 4**. Pro tento způsob nejsou žádné požadavky na minimální podlahovou plochu místnosti, pokud zajistíte 2 otvory (jeden dole a jeden nahoře) mezi místností a venkovním prostorem pro zajištění přirozeného větrání. Místnost musí být chráněna před mrazem.

ZPŮSOB 1

ZAHAJTE ZPŮSOB 1

Viz tabulka 1:
Je plocha místnosti A (A_{roomA}) dostatečně velká pro danou náplň chladiva a danou výšku výstupu bez komínu?

Ano

1a

Můžete nainstalovat jednotku do místnosti A. Nepotřebujete komín.

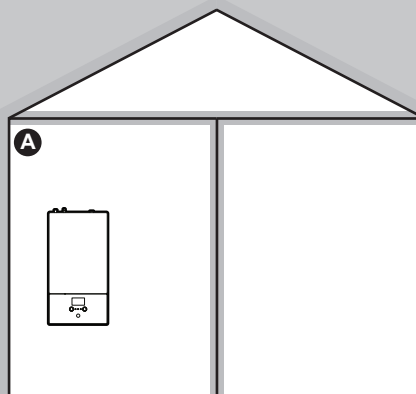

Ne

H0, ΔH0

V tabulce 2: vyhledejte minimální výšku výstupu ($H0$) pro danou plochu místnosti (A_{roomA}) a danou náplň chladiva.

Vypočítejte $\Delta H0$: rozdíl mezi minimální požadovanou výškou výstupu ($H0$) a výškou výstupu bez komínu.

Viz tabulka 3:
Pro $\Delta H0$: Lze dodržet maximální délku komína a je komín prakticky realizovatelný?

Ano

1b

Můžete nainstalovat jednotku do místnosti A, pokud nainstalujete komín.
Výška komínu = $\Delta H0$

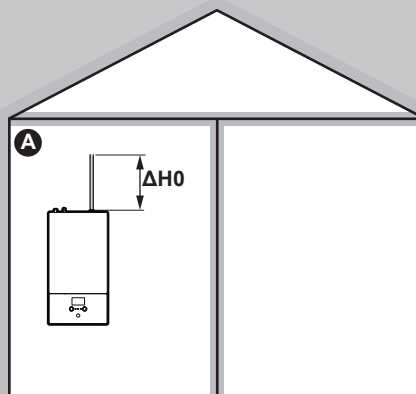

Přejděte na ZPŮSOB 2

ZPŮSOB 2**ZPŮSOB 2: Podmínky pro větrací otvory**

Chcete-li využít podlahové plochy sousední místnosti, musíte zajistit 2 otvory (jeden dole a jeden nahoře) mezi místnostmi pro zajištění přirozeného větrání. Otvory musí splňovat následující podmínky:

• Spodní otvor (A_{nv}):

- Musí se jednat o trvalý otvor, který nelze zavřít.
- Musí se celý nacházet ve vzdálenosti 0 až 300 mm od podlahy.
- Musí být $\geq A_{nv-min}$ (minimální plocha spodního otvoru).
- $\geq 50\%$ požadované plochy otvoru A_{nv-min} musí být ≤ 200 mm od podlahy.
- Dolní okraj otvoru musí být ≤ 100 mm od podlahy.
- Pokud otvor začíná od podlahy, musí být výška otvoru ≥ 20 mm.

• Horní otvor:

- Musí se jednat o trvalý otvor, který nelze zavřít.
- Musí být $\geq 50\%$ A_{nv-min} (minimální plocha spodního otvoru).
- Musí být $\geq 1,5$ m od podlahy.

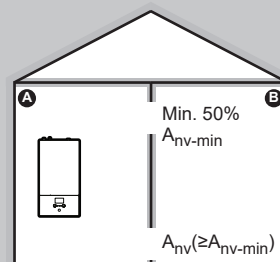

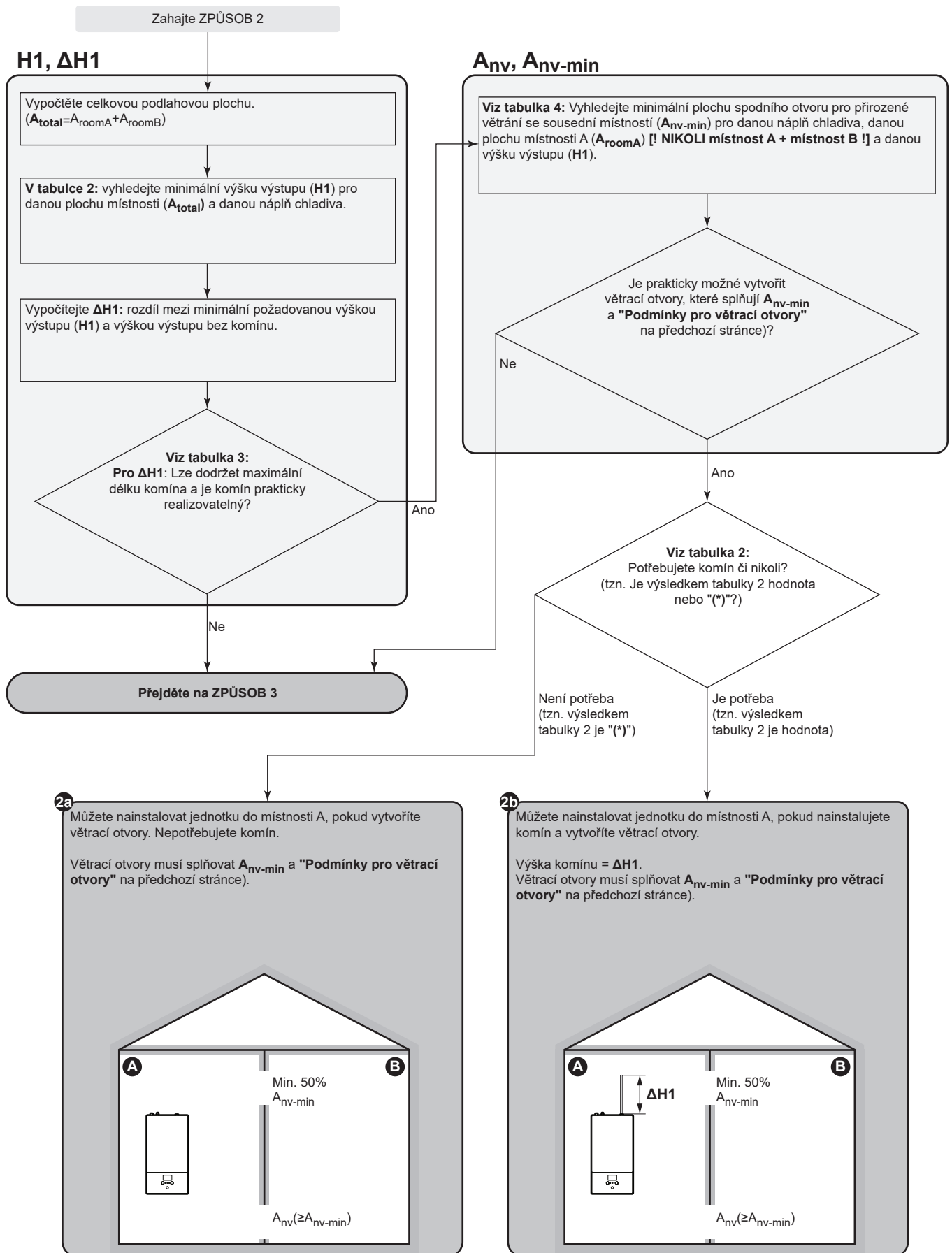

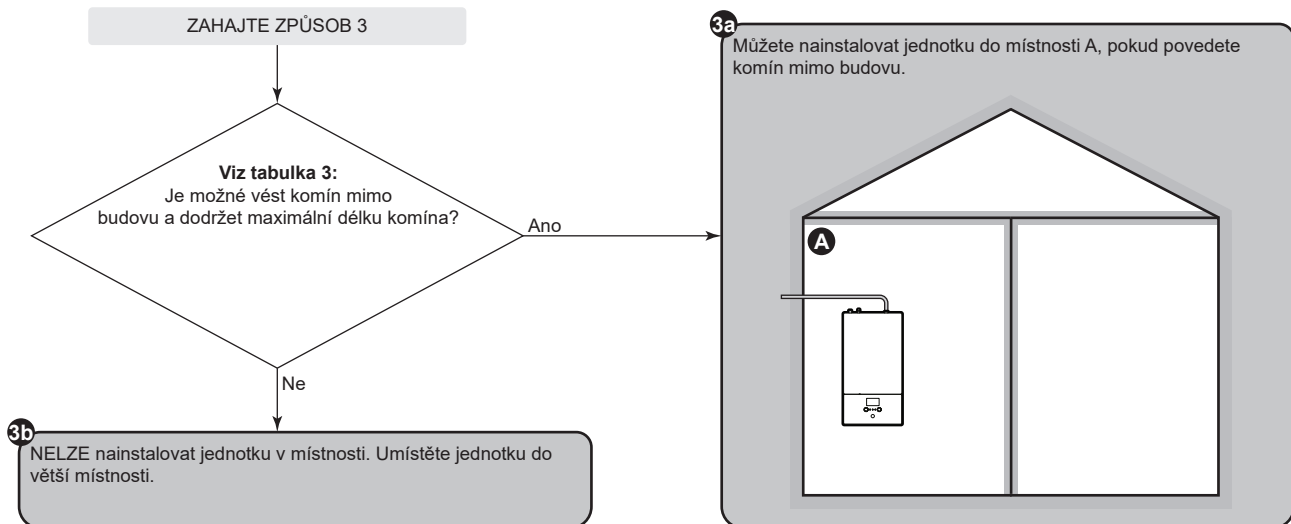
ZPŮSOB 3**Tabulky pro ZPŮSOB 1, 2 a 3****Tabulka 1: Minimální podlahová plocha**

Pro mezilehlé náplně chladiva použijte řádek s vyšší teplotou. **Příklad:** Pokud je náplň chladiva 4,3 kg, použijte řádek 4,5 kg.

Náplň (kg)	Minimální podlahová plocha (m ²)										
	Výška výstupu bez komínu (m)										
	1,95	2,05	2,15	2,25	2,35	2,45	2,55	2,65	2,75	2,85	2,95
3,8	11,64	10,53	9,57	8,74	8,01	7,37	6,80	6,30	6,00	5,79	5,59
4	12,89	11,67	10,61	9,68	8,88	8,17	7,54	6,98	6,48	6,10	5,89
4,5	16,32	14,76	13,42	12,26	11,23	10,34	9,54	8,84	8,20	7,64	7,13
5	20,14	18,23	16,57	15,13	13,87	12,76	11,78	10,91	10,13	9,43	8,80
5,5	24,37	22,05	20,05	18,31	16,78	15,44	14,25	13,20	12,26	11,41	10,65
5,8	27,11	24,53	22,30	20,36	18,66	17,17	15,85	14,68	13,63	12,69	11,84

Tabulka 2: Minimální výška výstupu

Vezměte v úvahu následující podmínky:

- Pro mezilehlé podlahové plochy použijte řádek s nižší hodnotou. **Příklad:** Pokud je podlahová plocha 22,50 m², použijte sloupec 20,00 m².
- Pro mezilehlé náplně chladiva použijte řádek s vyšší teplotou. **Příklad:** Pokud je náplň chladiva 4,3 kg, použijte řádek 4,5 kg.
- (*): Výška výstupu jednotky bez komínu (minimálně 1,95 m) je již vyšší, než minimální požadovaná výška výstupu. => OK (komín není zapotřebí).

Náplň (kg)	Minimální výška výstupu (m)					
	Podlahová plocha (m ²)					
	5,00	10,00	15,00	20,00	25,00	30,00
3,8	3,30	2,10	(*)	(*)	(*)	(*)
4	3,47	2,21	(*)	(*)	(*)	(*)
4,5	3,91	2,49	2,03	(*)	(*)	(*)
5	4,34	2,77	2,26	1,96	(*)	(*)
5,5	4,78	3,04	2,49	2,15	(*)	(*)
5,8	5,04	3,21	2,62	2,27	2,03	(*)

Tabulka 3: Maximální délka komína

Při instalování komína musí být délka komína menší, než maximální délka komína.

- Použijte sloupce se správnou náplní chladiva. Pro mezilehlé náplně chladiva použijte sloupce s vyšší hodnotou. **Příklad:** Pokud je náplň chladiva 4,0 kg, použijte sloupec 5,8 kg.
- Pro mezilehlé průměry použijte řádek s nižší hodnotou. **Příklad:** Pokud je průměr 23 mm, použijte sloupec 22 mm.
- X: Není povoleno

Komín	Maximální délka komínu (m) – V případě náplně chladiva=3,8 kg (a T=60°C)					V případě náplně chladiva=5,8 kg (a T=60°C)				
	Vnitřní průměr komínu (mm)					Vnitřní průměr komínu (mm)				
	20	22	24	26	28	20	22	24	26	28
Rovná trubka	19,03	33,90	55,16	84,54	124,06	3,37	9,47	18,40	30,91	47,91
1× 90° koleno	17,23	31,92	53,00	82,20	121,54	1,57	7,49	16,24	28,57	45,39
2× 90° koleno	15,43	29,94	50,84	79,86	119,02	X	5,51	14,08	26,23	42,87
3× 90° koleno	13,63	27,96	48,68	77,52	116,50	X	3,53	11,92	23,89	40,35

Tabulka 4 – Minimální spodní otvor pro přirozené větrání

Veźměte v úvahu následující podmínky:

- Použijte správnou tabulku. Pro mezilehlé náplně chladiva použijte tabulku s vyšší hodnotou. **Příklad:** Pokud je náplň chladiva 4,3 kg, použijte tabulku 4,8 kg.
- Pro mezilehlé podlahové plochy použijte řádek s nižší hodnotou. **Příklad:** Pokud je podlahová plocha 12,50 m², použijte sloupec 10,00 m².
- Pro mezilehlé hodnoty výšky výstupu použijte řádek s nižší hodnotou. **Příklad:** Pokud je výška výstupu 2,20 m, použijte řádek 2,1 m.
- A_{nv}: plocha spodního otvoru pro přirozené větrání.
- A_{nv-min}: minimální plocha spodního otvoru pro přirozené větrání.
- (*): Již vyřešeno (nejsou zapotřebí žádné větrací otvory).

Výška výstupu (m)	A _{nv-min} (dm ²) – V případě náplně chladiva=3,8 kg						
	Podlahová plocha místnosti A (m ²) [! NIKOLI místnosti A+místnosti B !]						
	5,00	10,00	15,00	20,00	25,00	30,00	35,00
1,95	3,5	0,7	(*)	(*)	(*)	(*)	(*)
2,1	3,0	(*)	(*)	(*)	(*)	(*)	(*)
2,25	2,5	(*)	(*)	(*)	(*)	(*)	(*)
2,4	2,1	(*)	(*)	(*)	(*)	(*)	(*)
2,55	1,7	(*)	(*)	(*)	(*)	(*)	(*)
2,7	1,3	(*)	(*)	(*)	(*)	(*)	(*)
2,85	1,0	(*)	(*)	(*)	(*)	(*)	(*)
3	0,6	(*)	(*)	(*)	(*)	(*)	(*)

Výška výstupu (m)	A _{nv-min} (dm ²) – V případě náplně chladiva=4,8 kg						
	Podlahová plocha místnosti A (m ²) [! NIKOLI místnosti A+místnosti B !]						
	5,00	10,00	15,00	20,00	25,00	30,00	35,00
1,95	5,7	3,2	1,4	(*)	(*)	(*)	(*)
2,1	5,2	2,5	0,4	(*)	(*)	(*)	(*)
2,25	4,6	1,7	(*)	(*)	(*)	(*)	(*)
2,4	4,1	1,1	(*)	(*)	(*)	(*)	(*)
2,55	3,7	0,4	(*)	(*)	(*)	(*)	(*)
2,7	3,2	(*)	(*)	(*)	(*)	(*)	(*)
2,85	2,8	(*)	(*)	(*)	(*)	(*)	(*)
3	2,4	(*)	(*)	(*)	(*)	(*)	(*)

Výška výstupu (m)	A _{nv-min} (dm ²) – V případě náplně chladiva=5,8 kg						
	Podlahová plocha místnosti A (m ²) [! NIKOLI místnosti A+místnosti B !]						
	5,00	10,00	15,00	20,00	25,00	30,00	35,00
1,95	8,0	5,8	4,2	2,5	0,7	(*)	(*)
2,1	7,3	4,9	3,1	1,3	(*)	(*)	(*)
2,25	6,7	4,1	2,1	0,1	(*)	(*)	(*)
2,4	6,1	3,3	1,2	(*)	(*)	(*)	(*)
2,55	5,6	2,6	0,4	(*)	(*)	(*)	(*)
2,7	5,1	2,0	(*)	(*)	(*)	(*)	(*)

7 | Instalace jednotky

A _{vy-min} (dm ²) – V případě náplně chladiva=5,8 kg							
Výška výstupu (m)	Podlahová plocha místnosti A (m ²) [! NIKOLI místnosti A+místnosti B !]						
	5,00	10,00	15,00	20,00	25,00	30,00	35,00
2,85	4,7	1,4	(*)	(*)	(*)	(*)	(*)
3	4,2	0,8	(*)	(*)	(*)	(*)	(*)

ZPŮSOB 4

ZPŮSOB 4 je povolen pouze pro instalace v technických místnostech (tzn. místnost (tzn. místnost, ve které se V ŽÁDNÉM PŘÍPADĚ nenachází žádné osoby). Pro tento způsob nejsou žádné požadavky na minimální podlahovou plochu místnosti, pokud zajistíte 2 otvory (jeden dole a jeden nahoře) mezi místností a venkovním prostorem pro zajištění přirozeného větrání. Místnost musí být chráněna před mrazem.

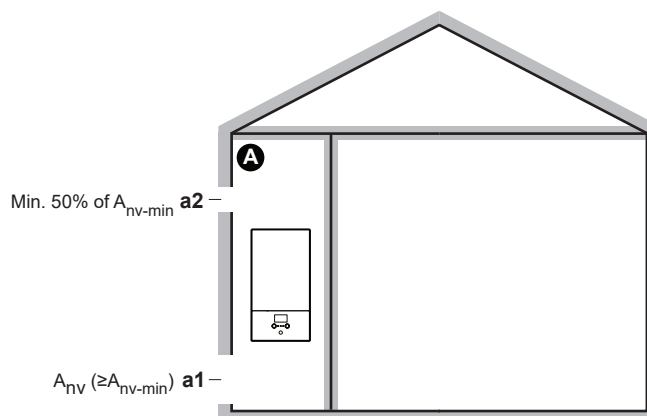

A	Neobývaná místnost, kde je instalována vnitřní jednotka. Musí být chráněna před mrazem.
a1	A_{nv}: Spodní otvor při zajištění přirozeného větrání mezi neobývanou místností a venkovním prostorem. <ul style="list-style-type: none"> ▪ Musí se jednat o trvalý otvor, který nelze zavřít. ▪ Musí být nad zemí. ▪ Musí se celý nacházet ve vzdálenosti 0 až 300 mm od podlahy neobývané místnosti. ▪ Musí být $\geq A_{nv-min}$ (minimální plocha spodního otvoru, jak je uvedeno v následující tabulce). ▪ $\geq 50\%$ požadované plochy otvoru A_{nv-min} musí být ≤ 200 mm od podlahy neobývané místnosti. ▪ Dolní okraj otvoru musí být ≤ 100 mm od podlahy neobývané místnosti. ▪ Pokud otvor začíná od podlahy, musí být výška otvoru ≥ 20 mm.
a2	Horní otvor pro zajištění přirozeného větrání mezi místností A a venkovním prostorem. <ul style="list-style-type: none"> ▪ Musí se jednat o trvalý otvor, který nelze zavřít. ▪ Musí být $\geq 50\%$ z A_{nv-min} (minimální plocha spodního otvoru, jak je uvedeno v následující tabulce). ▪ Musí být $\geq 1,5$ m od podlahy neobývané místnosti.

A_{nv-min} (minimální plocha spodního otvoru pro přirozené větrání)

Minimální plocha spodního otvoru pro přirozené větrání mezi neobývanou místností a venkovním prostorem závisí na celkovém množství chladiva v systému. Pro mezilehlé náplně chladiva použijte řádek s vyšší teplotou. **Příklad:** Pokud je náplň chladiva 4,3 kg, použijte řádek 4,4 kg.

Celková náplň chladiva (kg)	A _{nv-min} (dm ²)
3,8	9,9

Celková náplň chladiva (kg)	A _{nv-min} (dm ²)
4	10,1
4,2	10,4
4,4	10,6
4,6	10,9
4,8	11,1
5	11,3
5,2	11,5
5,4	11,8
5,6	12,0
5,8	12,2

7.2 Otevření a zavření jednotek

7.2.1 Informace o přístupu k vnitřnímu prostoru jednotek

V některých případech musíte jednotku otevřít. **Příklad:**

- Připojování potrubí chladiva
- Připojování elektrické kabeláže
- Údržba nebo servis jednotky



NEBEZPEČÍ: ÚRAZ ELEKTRICKÝM PROUDEM

NIKDY NENECHÁVEJTE během instalace nebo údržby jednotku bez dozoru, je-li servisní kryt demontovaný.

7.2.2 Přístup k vnitřním částem venkovní jednotky



NEBEZPEČÍ: ÚRAZ ELEKTRICKÝM PROUDEM



NEBEZPEČÍ: RIZIKO POPÁLENÍ / OPAŘENÍ

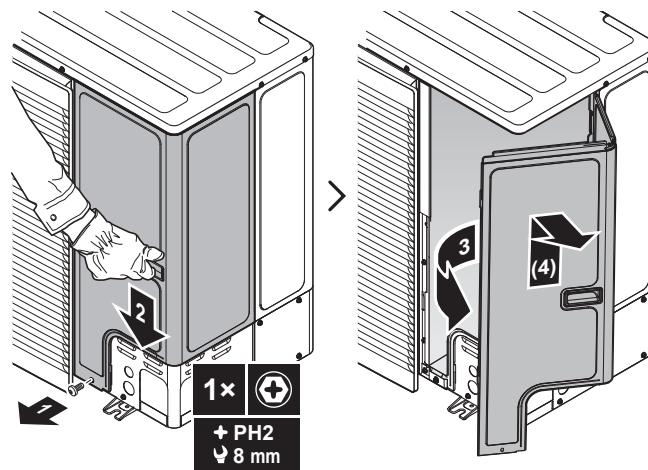

7.2.3 Uzavření venkovní jednotky

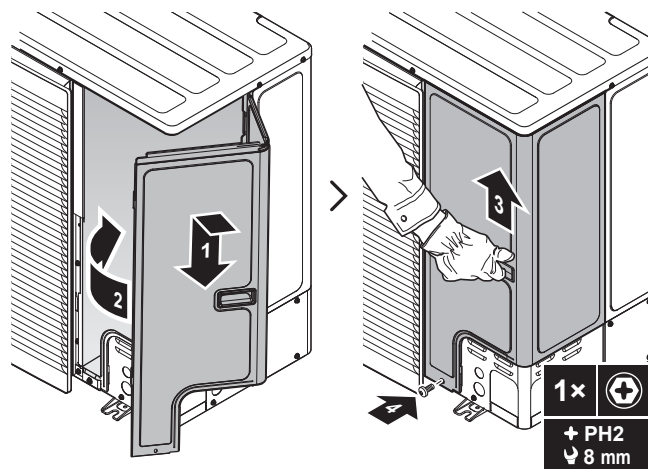

7.2.4 Otevření vnitřní jednotky

Přehled

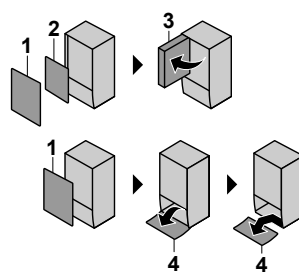

- 1 Přední panel
- 2 Kryt rozváděcí skříňky
- 3 Rozváděcí skříňka
- 4 Panel uživatelského rozhraní

Otevřeno

- 1 Demontujte přední panel.

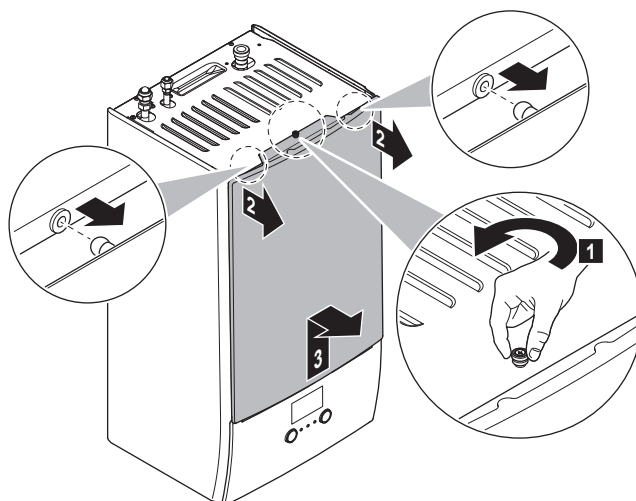

- 2 Pokud musíte zapojit elektrické vedení, odstraňte kryt rozváděcí skříňky.

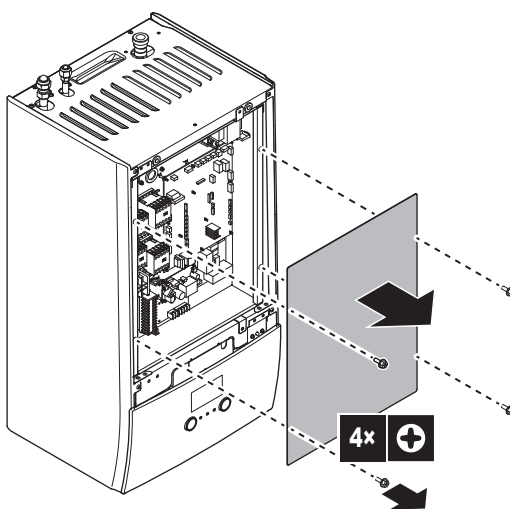

- 3 Pokud musíte pracovat za rozváděcí skříňkou, otevřete ji.

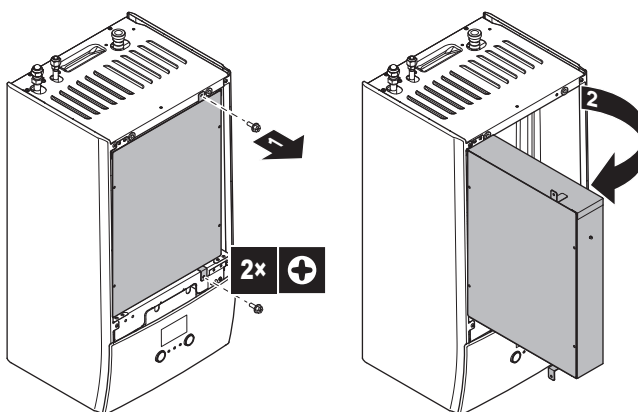

- 4 Pokud musíte pracovat za panelem uživatelského rozhraní nebo nahrávat nový software do uživatelského rozhraní, otevřete panel uživatelského rozhraní.

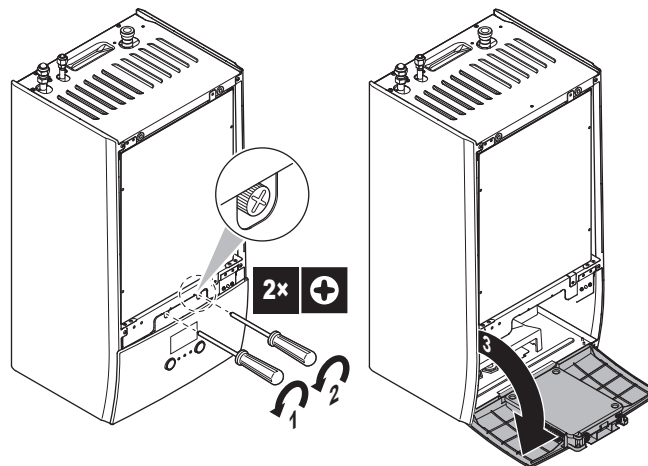

5 Volitelně: Odstraňte panel uživatelského rozhraní.



POZNÁMKA

Pokud odstraníte panel uživatelského rozhraní, odpojte také kabely ze zadní strany panelu uživatelského rozhraní, aby nedošlo k jejich poškození.

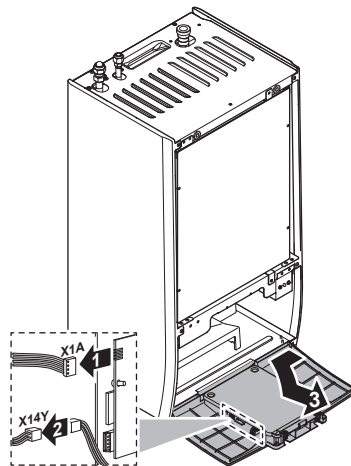

7.2.5 Uzavření vnitřní jednotky

- 1 Opět nasadte panel uživatelského rozhraní.
- 2 Opět namontujte kryt rozváděcí skříňky a zavřete rozváděcí skříňku.
- 3 Opět namontujte přední panel.



POZNÁMKA

Při zavírání krytu vnitřní jednotky dbejte na to, abyste NEPOUŽILI větší dotahovací sílu než 4,1 N•m.

7.3 Montáž venkovní jednotky

7.3.1 O montáži venkovní jednotky

Když

Musíte namontovat venkovní a vnitřní jednotku předtím, než připojíte potrubí chladiva a vody.

Typický průběh prací

Montáž venkovní jednotky se obvykle skládá z následujících kroků:

- 1 Zajištění instalační konstrukce.
- 2 Instalace venkovní jednotky.
- 3 Zajištění drenáže.
- 4 Instalace mřížky výstupu.
- 5 Ochrana jednotky před sněhem a větrem pomocí instalace krytu proti sněhu a ochranných plechů. Viz "7.1 Příprava místa instalace" [▶ 68].

7.3.2 Bezpečnostní opatření při montáži venkovní jednotky

**INFORMACE**

Přečtěte si také bezpečnostní opatření a požadavky v následujících kapitolách:

- "2 Všeobecná bezpečnostní opatření" [▶ 10]
- "7.1 Příprava místa instalace" [▶ 68]

7.3.3 Příprava instalační konstrukce

Zkontrolujte pevnost a vyrovnanost podlahy pro instalaci, aby jednotka nezpůsobovala při provozu vibrace nebo hluk.

Jednotku bezpečně upevněte pomocí základových šroubů v souladu s výkresem základů.

Použijte 4 sady kotevních šroubů M12, matic a podložek (lokálně dostupný díl). Ponechte alespoň 150 mm volného prostoru pod jednotkou. Kromě toho zajistěte, by byla jednotka umístěna alespoň 100 mm nad maximální předpokládanou úrovní sněhu.

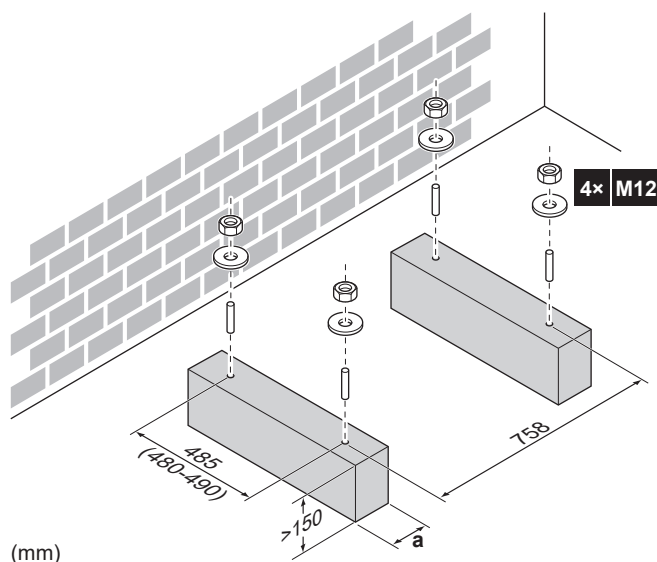

(mm)

- a** Zajistěte, aby se neblokovaly odtokové otvory. Viz "Odtokové otvory (rozměry v mm)" [▶ 88].

**INFORMACE**

Doporučená výška horní vyčnívající části šroubů je 20 mm.

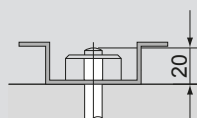

**POZNÁMKA**

Venkovní jednotku upevněte ke kotevním šroubům pomocí matic s plastovými podložkami (a). Pokud bude povlak z dotekové plochy stržen, kovy snadno zkorodují.



7.3.4 Instalace venkovní jednotky

- 1 Pokyny pro manipulaci s jednotkou a pro umístění na konstrukci určenou k instalaci viz "4.2.1 Pokyny pro manipulaci, vybavení a demontáž příslušenství – venkovní jednotka" [▶ 22].
- 2 Upevněte jednotku na instalační konstrukci.

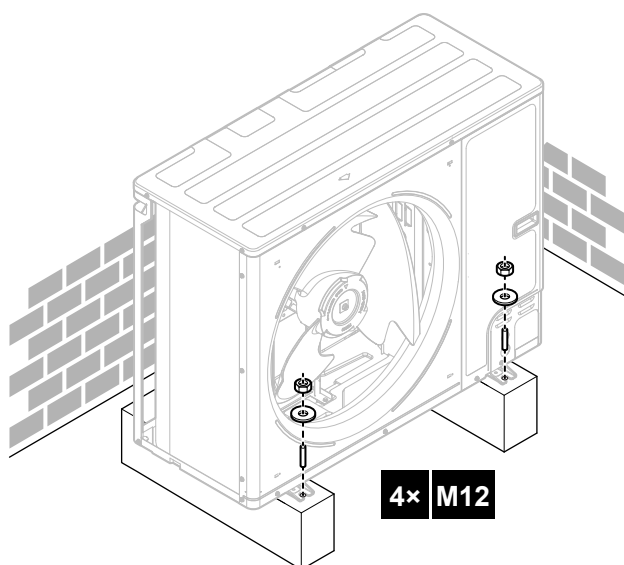

7.3.5 Zajištění drenáže

- Ujistěte se, že kondenzovanou vodu lze správně odvádět.
- Nainstalujte jednotku na základnu tak, aby byl zajištěn správný odtok a zabránilo se shromáždění ledu.
- Kolem základů připravte kanálek pro odvod vody, který bude odvádět odpadní vodu z okolí jednotky.
- Vyhněte se tomu, aby voda odtékala přes pochozí cesty, aby v případě okolních teplot na nule NEBYLY kluzké.
- Chcete-li instalovat jednotku na rám, instalujte vodotěsnou desku do vzdálenosti 150 mm pod spodní stranu jednotky, abyste zabránili pronikání vody do jednotky zdola a vyhnuli se odkapu vody (viz následující obrázek).

**INFORMACE**

V případě potřeby můžete použít vypouštěcí vanu (místní dodávka), které zabrání odkapávání vody.

**POZNÁMKA**

Pokud jednotku NELZE instalovat zcela rovněž, vždy zajistěte, aby případný sklon byl směrem k zadní straně jednotky. Vyžaduje se to pro zaručení správného odtoku.

**POZNÁMKA**

Pokud jsou odtokové otvory venkovní jednotky zakryty montážní základnou nebo podlahou, zvedněte jednotku, abyste pod venkovní jednotkou získali volný prostor více než 150 mm.

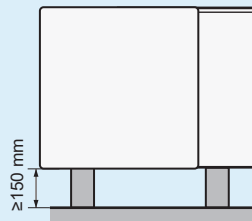
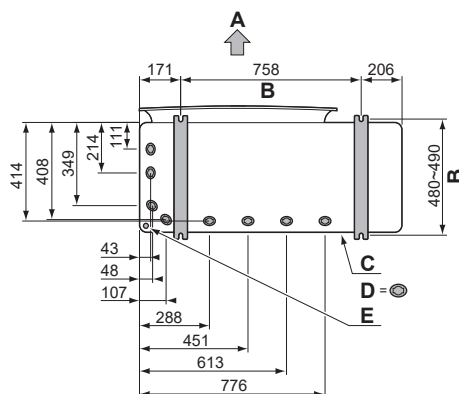
**Odtokové otvory (rozměry v mm)**

- A Výstupní strana
- B Vzdálenost mezi kotevními body
- C Spodní rám
- D Odtokové otvory
- E Vyrážecí otvor sněhu

Sníh

V oblastech se sněžením se může sníh kumulovat a zmrznout mezi výměníkem tepla a krytem jednotky. To by mohlo snížit provozní účinnost. Aby se tomu zabránilo:

- 1 Odstraňte vyrážecí otvor (a) klepnutím na připojovací body pomocí šroubováku s plochou hlavou a kladiva.

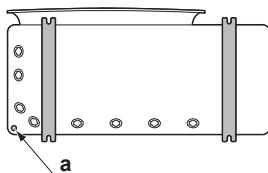

- 2 Poté doporučujeme odstranit otřepy a nalakovat okraje a oblasti okolo hran pomocí opravné barvy, aby se zabránilo korozi.

**POZNÁMKA**

Při vytváření vyrážecích otvorů NEPOŠKODTE kryt a příslušné potrubí.

7.3.6 Instalace výstupní mřížky

- 1 Vložte háčky. Jak zabránit zlomení háků:
 - Nejdříve vložte spodní háky (2×).
 - Pak vložte horní háky (2×).
- 2 Vložte a upevněte šrouby (4×) (dodávané jako příslušenství).

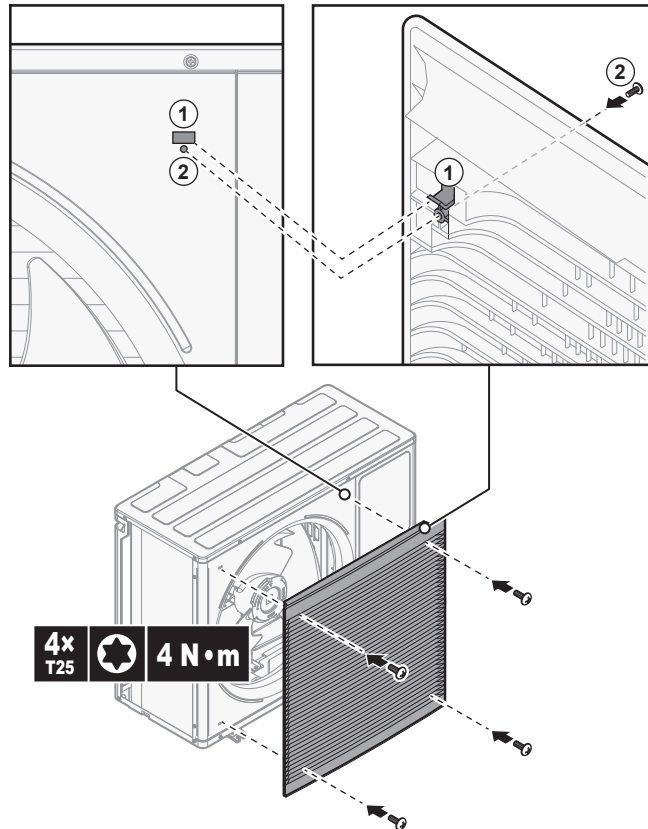

7.4 Montáž vnitřní jednotky

7.4.1 Informace o montáži vnitřní jednotky

Když

Musíte namontovat venkovní a vnitřní jednotku předtím, než připojíte potrubí chladiva a vody.

Typický průběh prací

Montáž jednotky se typicky skládá z následujících kroků:

- 1 Instalace vnitřní jednotky.
- 2 Připojení odtokové hadice k místnímu odtokovému potrubí.

7.4.2 Bezpečnostní opatření při montáži vnitřní jednotky



INFORMACE

Přečtěte si také bezpečnostní opatření a požadavky v následujících kapitolách:

- "2 Všeobecná bezpečnostní opatření" [▶ 10]
- "7.1 Příprava místa instalace" [▶ 68]

7.4.3 Instalace vnitřní jednotky

- 1 Upevněte držák na rovnou stěnu (příslušenství) pomocí 2 šroubů $\varnothing 8$ mm.

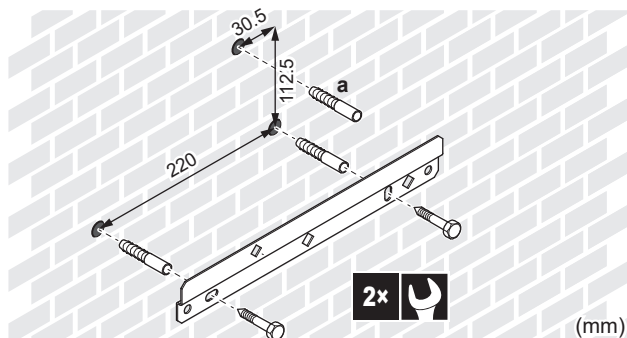

- a Volitelně: Pokud chcete upevnit jednotku ke stěně z vnitřní strany jednotky, umístěte další hmoždinku pro šroub.

- 2 Zvedněte jednotku.

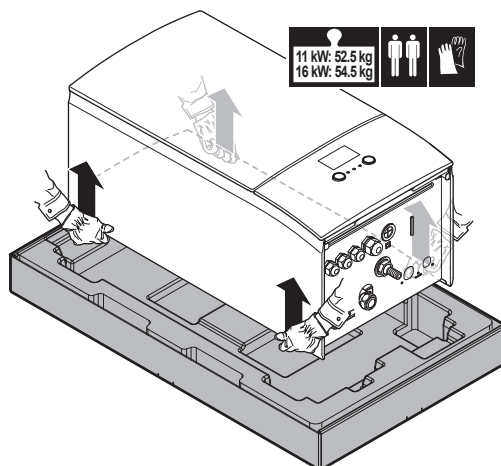

- 3 Upevněte jednotku k držáku:

- Nakloňte horní část jednotky proti stěně v místě nástěnného držáku.
- Nasuňte držák na zadní straně jednotky na nástěnný držák. Ujistěte se, že je jednotka dobře upevněna.

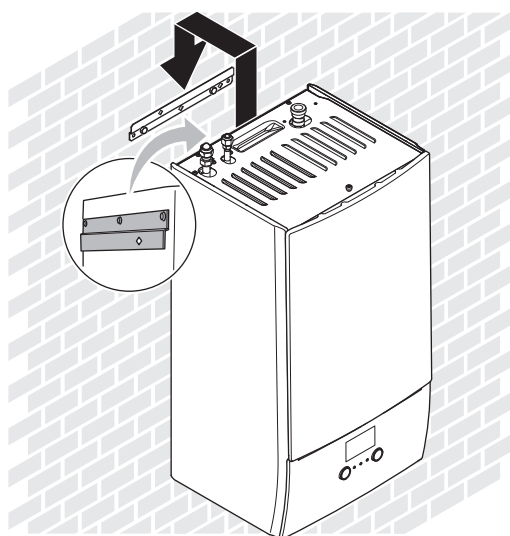

- 4 Volitelně: Pokud chcete upevnit jednotku ke stěně z vnitřní strany jednotky:

- Odstraňte přední horní panel a otevřete rozváděcí skříňku. Viz "7.2.4 Otevření vnitřní jednotky" [▶ 83].
- Demontujte blok EPP.
- Upevněte jednotku ke stěně pomocí šroubu $\varnothing 8$ mm.
- Namontujte blok EPP.

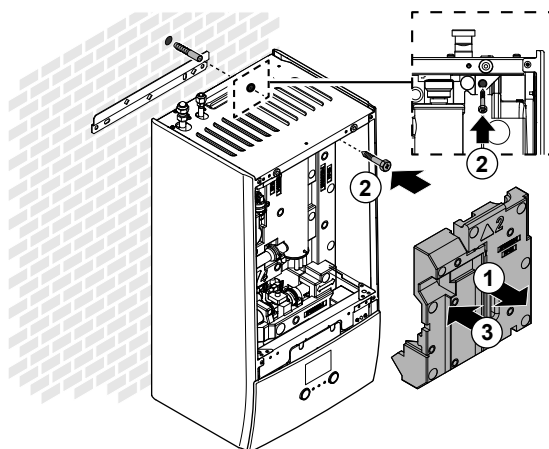

7.4.4 Připojení odtokové hadice k místnímu odtokovému potrubí

Voda vytékající z tlakového pojistného ventilu se zachycuje ve vaně na kondenzát. Vypouštěcí hadici musíte připojit k vhodné vaně na kondenzát dle platných předpisů.

- 1 Připojte odtokovou hadici (lokálně dostupný díl) k vaně na kondenzát následujícím způsobem:

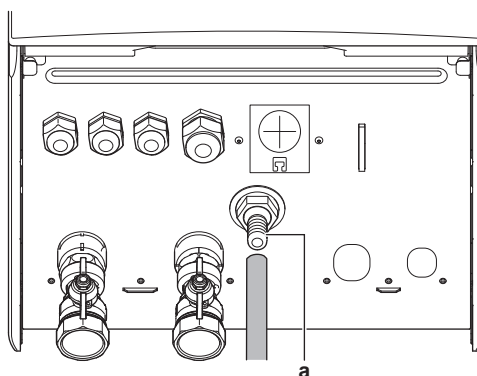

a Konektor vany na kondenzát

Doporučuje se použít nálevku.

8 Instalace potrubí

V této kapitole

8.1	Příprava chladivového potrubí	92
8.1.1	Požadavky na chladivové potrubí	92
8.1.2	Izolace chladivového potrubí	93
8.2	Připojení potrubí chladiva	93
8.2.1	O připojení potrubí chladiva	93
8.2.2	Bezpečnostní upozornění pro připojování potrubí chladiva	94
8.2.3	Pokyny pro připojování potrubí chladiva	95
8.2.4	Pokyny pro ohýbání potrubí	95
8.2.5	Rozšiřování konců trubek	96
8.2.6	Pájení konce potrubí	96
8.2.7	Použití uzavíracího ventilu se servisním vstupem	97
8.2.8	Připojení potrubí chladiva k venkovní jednotce	98
8.2.9	Připojení potrubí chladiva k vnitřní jednotce	101
8.3	Kontrola potrubí chladiva	101
8.3.1	Informace o kontrole potrubí chladiva	101
8.3.2	Bezpečnostní upozornění pro kontrolu potrubí chladiva	102
8.3.3	Kontrola potrubí chladiva: Nastavení	102
8.3.4	Kontrola těsnosti	103
8.3.5	Provedení podtlakového sušení	103
8.4	Plnění chladiva	104
8.4.1	Doplnění chladiva	104
8.4.2	Bezpečnostní upozornění pro plnění chladiva	106
8.4.3	Naplnění dalšího chladiva	106
8.4.4	Úplná výměna chladiva	107
8.4.5	Přípevnění štítku s označením fluorovaných skleníkových plynů	108
8.5	Příprava vodního potrubí	108
8.5.1	Požadavky na vodní okruh	108
8.5.2	Vzorec k výpočtu předtlakování expanzní nádoby	111
8.5.3	Kontrola objemu a průtoku vody	111
8.5.4	Změna předběžného tlaku expanzní nádoby	113
8.5.5	Kontrola objemu vody: Příklady	114
8.6	Připojení vodního potrubí	114
8.6.1	Informace o připojení vodního potrubí	114
8.6.2	Bezpečnostní opatření při připojování vodního potrubí	115
8.6.3	Připojení vodního potrubí	115
8.6.4	Naplnění vodního okruhu	116
8.6.5	Naplnění nádrže teplé užitkové vody	117
8.6.6	Izolování vodního potrubí	117

8.1 Příprava chladivového potrubí

8.1.1 Požadavky na chladivové potrubí



INFORMACE

Prostudujte si rovněž bezpečnostní upozornění a požadavky uvedené v kapitole "2 Všeobecná bezpečnostní opatření" [▶ 10].

Dodatečné požadavky viz též "7.1.4 Zvláštní požadavky pro jednotky s chladivem R32" [▶ 72].

- **Délka potrubí:** Viz "7.1.3 Požadavky na místo instalace pro vnitřní jednotku" [▶ 71].
- **Materiál potrubí:** Bezešvé měděné potrubí odkysličené kyselinou fosforečnou.

- **Přípojky potrubí:** Jsou povoleny pouze šroubované a letované přípojky. Vnitřní a venkovní jednotka mají nátrubky s převlečnou maticí. Připojte oba konce bez pájení. Pokud je třeba letovat, postupujte podle pokynů v referenční příručce k instalaci.
- **Spojení s převlečnou maticí:** Používejte pouze žíhaný materiál.
- **Průměr potrubí:**

Kapalinové potrubí	Ø9,5 mm (3/8")
Plynové potrubí	Ø15,9 mm (5/8")

- **Stupeň pnutí a tloušťka stěny potrubí:**

Vnější průměr (Ø)	Stupeň pnutí	Tloušťka (t) ^(a)	
9,5 mm (3/8")	Žíhaný (O)	≥ 0,8 mm	
15,9 mm (5/8")	Žíhaný (O)	≥ 1,0 mm	

^(a) V závislosti na příslušné legislativě a maximálním pracovním tlaku jednotky (viz "PS High" na typovém štítku jednotky) se může vyžadovat větší tloušťka stěny potrubí.

8.1.2 Izolace chladivového potrubí

- Jako izolační materiál použijte polyetylenovou pěnu:
 - s intenzitou přestupu tepla 0,041 až 0,052 W/mK (0,035 až 0,045 kcal/mh°C)
 - s tepelným odporem minimálně 120°C
- Tloušťka izolace

Vnější průměr potrubí (Ø _p)	Vnitřní průměr potrubí (Ø _i)	Tloušťka izolace (t)
9,5 mm (3/8")	12~15 mm	≥13 mm
15,9 mm (5/8")	17~20 mm	≥13 mm



Přesahuje-li teplota 30°C a relativní vlhkost je vyšší než 80%, tloušťka izolačního materiálu by měla být nejméně 20 mm, aby se předešlo možnosti kondenzace par na povrchu izolace.

8.2 Připojení potrubí chladiva



POZNÁMKA

Vibrace. Aby se zabránilo vibracím potrubí pro chladivo během provozu, zajistěte potrubí mezi vnější a vnitřní jednotkou.

8.2.1 O připojení potrubí chladiva

Před připojením potrubí chladiva

Zkontrolujte, zda je namontovaná venkovní a vnitřní jednotka.

Typický průběh prací

Připojení potrubí chladiva zahrnuje:

- Připojení potrubí chladiva k venkovní jednotce
- Připojení potrubí chladiva k vnitřní jednotce
- Izolování potrubí chladiva
- Mějte na paměti následující pokyny:
 - Ohýbání potrubí
 - Převlečné rozšíření konce potrubí
 - Pájení
 - Použití uzavíracích ventilů

8.2.2 Bezpečnostní upozornění pro připojování potrubí chladiva



INFORMACE

Prostudujte si rovněž bezpečnostní upozornění a požadavky uvedené v kapitole:

- "2 Všeobecná bezpečnostní opatření" [▶ 10]
- "8.1 Příprava chladivového potrubí" [▶ 92]



NEBEZPEČÍ: RIZIKO POPÁLENÍ / OPAŘENÍ



UPOZORNĚNÍ

- Na součásti s převlečným rozšířením **NEPOUŽÍVEJTE** minerální olej.
- **NEPOUŽÍVEJTE** potrubí z předchozích instalací.
- Aby mohla být zaručena předpokládaná životnost, **NIKDY** do této jednotky používající chladivo R32 neinstalujte sušičku. Vysoušecí materiál by se mohl rozpouštět a zničit systém.



POZNÁMKA

Vezměte v úvahu následující bezpečnostní upozornění pro potrubí chladiva:

- Zabraňte, aby se do chladicího cyklu nepřimíchal jiný materiál než určené chladivo (například vzduch).
- K doplnění chladiva používejte výhradně typ R32.
- Při instalaci používejte výhradně nástroje (například sada pro připojení tlakoměru atd.) používané pro instalace R32, jež jsou schopny odolávat potřebnému tlaku, a zamezte cizím materiálům (například minerálními olejům a vlhkosti) v pronikání do systému.
- Potrubí namontujte tak, aby na rozšíření **NEPŮSOBILY** mechanické síly.
- Popisu v následující tabulce zajistěte ochranu potrubí podle proti vniknutí vlhkosti, nečistoty, prachu apod.
- Při protahování měděných trubek skrze stěny (viz obrázek níže) pracujte opatrně.

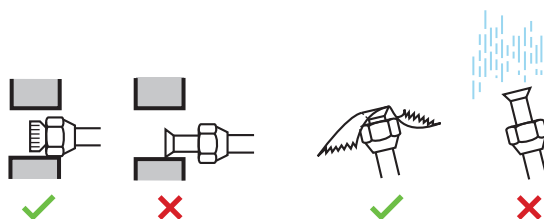

Jednotka	Instalační období	Způsob ochrany
Venkovní jednotka	> 1 měsíc	Zaškrvení trubky
	< 1 měsíc	Zaškrvení nebo zapáskování trubky
Vnitřní jednotka	Bez ohledu na období	

**INFORMACE**

NEOTEVÍREJTE uzavírací ventil chladiva, dokud není zkontrolováno potrubí chladiva. Pokud potřebujete doplnit chladivo, doporučuje se otevřít uzavírací ventil chladiva po doplnění.

8.2.3 Pokyny pro připojování potrubí chladiva

Pro připojování trubek vezměte v úvahu následující pokyny:

- Během připojování převlečné matice naneste na vnitřní povrch rozválcovaného konce olej nebo esterový olej. Před závěrečným dotažením na těsno dotáhněte 3 nebo 4 otáčky rukou.

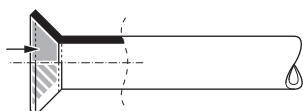

- Pro povolování převlečné matice používejte VŽDY dva klíče společně.
- Používejte k dotažení převlečné matice VŽDY společně klíč na matice a momentový klíč. Zabráňte tím popraskání matice a netěsnostem.

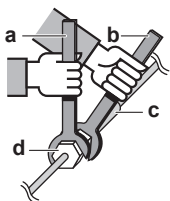

- a Momentový klíč
- b Klíč
- c Spojení potrubí
- d Převlečná matice

Rozměr potrubí (mm)	Dotahovací moment (N•m)	Rozměry rozválcovaného hrdla (A) (mm)	Tvar rozválcovaného hrdla (mm)
∅9,5	33~39	12,8~13,2	
∅15,9	62~75	19,3~19,7	

8.2.4 Pokyny pro ohýbání potrubí

K ohýbání potrubí používejte odpovídající nástroje. Všechny ohyby trubek by měly být co nejmenší (poloměr ohybu by měl být 30~40 mm nebo větší).

8.2.5 Rozšiřování konců trubek

**UPOZORNĚNÍ**

- Nedokonalé propojení převlečnými spoji může způsobit únik plynného chladiva.
- **NEPOUŽÍVEJTE** převlečné spoje opakovaně. Používejte nové převlečné spoje, zabráníte tak úniku plynného chladiva.
- Používejte převlečné matice dodané s jednotkou. Použití jiných převlečných matic může způsobit únik chladicího plynu.

- 1 Konec trubice odřízněte.
- 2 Otřepy z řezné plochy odstraňte směrem dolů tak, aby se odštěpky **NEDOSTALY** do hadice.

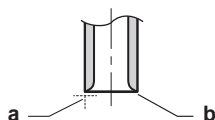

- a Řez provedte přesně v pravém úhlu.
- b Odstraňte otřepy.

- 3 Vyšroubujte převlečnou matici z uzavíracího ventilu a převlečnou matici upevněte na potrubí.
- 4 Vytvořte převlečný spoj. Nasadte přesně do polohy znázorněné na obrázku.



	Nástroj určený pro typ R32 (typ spojky)	Běžný nástroj pro převlečný spoj	
		Typ spojky (Typ Ridgid)	Typ s křídlovou maticí (Palcový typ)
A	0 – 0,5 mm	1,0~1,5 mm	1,5~2,0 mm

- 5 Zkontrolujte správné provedení převlečného spoje.

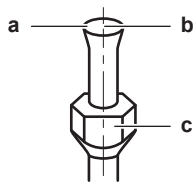

- a Vnitřní povrch převlečného spoje **NESMÍ** obsahovat trhliny.
- b Konec potrubí **MUSÍ** být rovnoměrně rozšířený do kalíšku a dokonale kruhového tvaru.
- c Zkontrolujte zvednutí převlečné matice.

8.2.6 Pájení konce potrubí

Vnitřní a venkovní jednotka mají kuželové maticové přípojky. Připojte oba konce bez pájení. Pokud je zapotřebí pájení, dbejte na následující:

- Proplachujte potrubí dusíkem během pájení, protože to brání vzniku zoxidované povrchové vrstvy uvnitř potrubí. Zoxidovaná povrchová vrstva nepříznivě ovlivňuje činnost ventilů a kompresorů v chladicím systému a brání správnému provozu.
- Nastavte tlak dusíku na 20 kPa (0,2 bar) (tj. právě dostatečný tlak, aby byl tento tlak cítit na kůži).

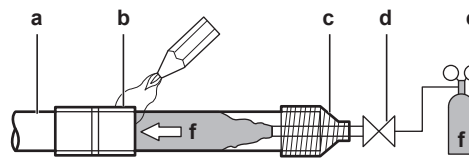

- a Potrubí chladiva
- b Pájená součást
- c Upevnění pomocí pásky
- d Ruční ventil
- e Tlakový redukční ventil
- f Dusík

- Při tvrdém pájení spojů potrubí **NEPOUŽÍVEJTE** antioxidační činidla. Jejich zbytky mohou způsobit ucpaní trubek a poškození zařízení.
- Při pájení měděných dílů chladicího potrubí **NEPOUŽÍVEJTE** tavidla. Používejte pájecí kov s plnivem ze slitiny fosforové mědi (BCuP), který **NEVYŽADUJE** tavivo. Tavivo má mimořádně nebezpečný vliv na systémy chladicích potrubí. Použije-li se například tavivo obsahující chlór, způsobí korozi potrubí, nebo pokud tavivo obsahuje fluor, výrazně sníží kvalitu samotného chladiva.
- **VŽDY** chraňte okolní povrchy (například izolační pěna) před teplem při pájení.

8.2.7 Použití uzavíracího ventilu se servisním vstupem

Manipulace s uzavíracím ventilem

Vezměte v úvahu následující pokyny:

- Uzavírací ventily jsou z výroby uzavřeny.
- Následující obrázek uvádí jednotlivé díly potřebné k manipulaci s uzavíracím ventilem.

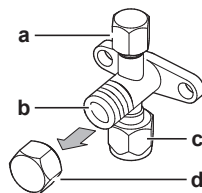

- a Servisní vstup a kryt servisního vstupu
- b Dřík ventilu
- c Přívodní potrubí
- d Kryt dříku

- Oba uzavírací ventily musí být za provozu otevřené.
- Na dřík uzavíracího ventilu **NEPOUŽÍVEJTE** nadměrnou sílu. Mohli byste způsobit poškození tělesa ventilu.
- **VŽDY** se ujistěte, že je uzavírací ventil zajištěn klíčem, pak povolte nebo dotáhněte převlečnou matici s pomocí momentového klíče. Klíč **NEOPÍREJTE** o kryt dříku ventilu, protože by mohlo dojít k úniku chladiva.

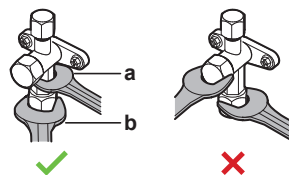

- a Klíč
- b Momentový klíč

- Jestliže se předpokládá nízký provozní tlak (například chlazení při nízké venkovní teplotě), dostatečně utěsněte matici v uzavíracím ventilu plynového potrubí silikonovým těsněním tak, abyste předešli jejímu zamrznutí.

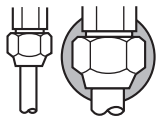

■ Silikonové těsnění – zajistěte dokonalou těsnost.

Otevření/uzavření uzavíracího ventilu.

- 1 Sejměte kryt uzavíracího ventilu.
- 2 Zasuňte šestihranný klíč (strana kapaliny: 4 mm, strana plynného chladiva: 4 mm) do dříku ventilu a otočte jím:

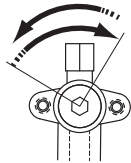

Otevření po směru hodinových ručiček
Zavření proti směru hodinových ručiček

- 3 Dříkem ventilu PŘESTAŇTE otáčet, jakmile narazíte na silný odpor.
- 4 Namontujte kryt uzavíracího ventilu.

Výsledek: Ventil je nyní otevřen/uzavřen.

Manipulace s krytem dříku ventilu

- Kryt dříku ventilu je utěsněn v místech označených šipkou. NEPOŠKOĎTE jej.

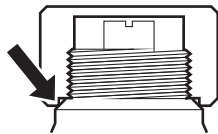

- Po manipulaci s uzavíracím ventilem dotáhněte kryt a zkontrolujte, zda nedochází k únikům.

Položka	Utahovací moment (N·m)
Kryt dříku, kapalinová strana	13,5~16,5
Kryt dříku, plynová strana	22,5~27,5

Manipulace s krytem servisní přípojky

- K plnění VŽDY používejte hadici vybavenou kolíkem ke stisknutí ventilu, protože servisní port je vybaven ventilem typu Schrader.
- Po manipulaci se servisním hrdlem dotáhněte kryt hrdla a zkontrolujte, zda nedochází k únikům chladiva.

Položka	Dotahovací moment (N•m)
Kryt servisního vstupu	11,5~13,9

8.2.8 Připojení potrubí chladiva k venkovní jednotce

- **Délka potrubí.** Udržujte provozní potrubí co nejkratší.
 - **Ochrana potrubí.** Chraňte provozní potrubí proti fyzickému poškození.
- 1 Provedte následující:
 - Odstraňte servisní kryt (a) se šroubem (b).
 - Demontujte desku vstupu potrubí (c) se šrouby (d).

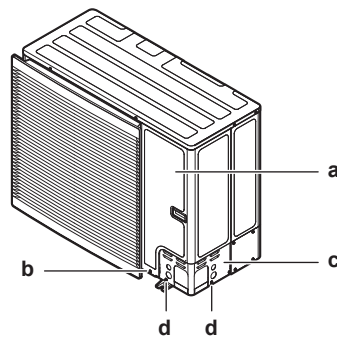

2 Zvolte vedení potrubí (a, b, c nebo d).

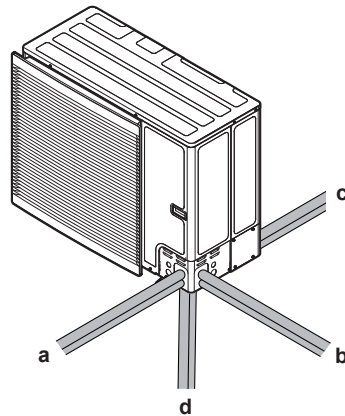

- a Přední
- b Strana
- c Zadní strana
- d Dno



INFORMACE

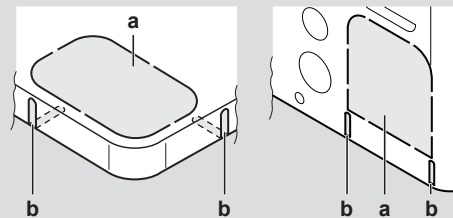

- Prorazte vylamovací otvor (a) v dolní desce nebo krycí desce klepnutím na upevňovací místa plochým šroubovákem a kladivem.
- Volitelně vyřízněte zářezy (b) pilkou na kov.



POZNÁMKA

Bezpečnostní upozornění při vytváření vylamovacích otvorů:

- Zabraňte poškození skříně a potrubí pod ní.
- Po vylomení příslušných vylamovacích otvorů se doporučuje odstranit ořezy a použít opravný nátěr na hrany a okolní plochy a povrchy, aby nedocházelo ke korozi.
- Při protahování elektrických vedení vyraženými otvory obalte dráty ochrannou páskou, aby nedošlo k jejich poškození.

3 Postupujte následujícím způsobem:

- Kapalinové potrubí (a) připojte k uzavíracímu ventilu kapaliny.
- Plynové potrubí (b) připojte k uzavíracímu ventilu plynu.

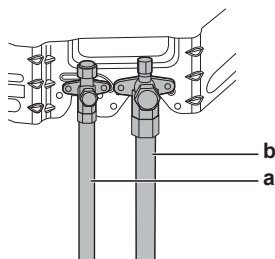

4 Provedte následující:

- Zaizolujte kapalinové potrubí (a) a plynové potrubí (b).
- Oviňte tepelnou izolaci okolo zakřivení a potom ji zakryjte vinylovou páskou (c).
- Zajistěte, aby se místní potrubí nedotýkalo žádné části kompresoru.
- Zalepte konce izolace (lepidlem atd.) (d).
- Oviňte místní potrubí vinylovou páskou (e), aby byla chráněna před ostrými okraji

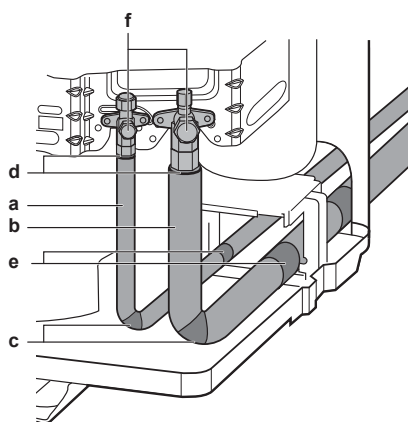

- 5** Pokud je venkovní jednotka nainstalována nad vnitřní jednotkou, zakryjte uzavírací ventily (f, viz obrázek výše) těsnicím materiálem, aby voda zkondenzovaná na uzavíracích ventilech nepronikla k vnitřní jednotce.



POZNÁMKA

Jakékoliv volně obnažené potrubí může způsobovat kondenzaci.

- 6** Nasadte servisní kryt a desku vstupu potrubí zpět na místo.
- 7** Utěsněte všechny mezery (příklad: a), aby do systému nevnikl sníh a malá zvířátka.

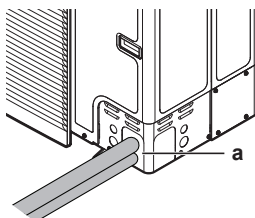

**POZNÁMKA**

Neblokujte větrací otvory. Mohlo by to omezit oběh vzduchu uvnitř jednotky.

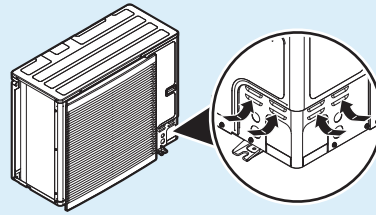
**VÝSTRAHA**

Provedte přiměřená opatření, aby malá zvířata nemohla jednotku použít jako svůj úkryt. Malá zvířata mohou svým dotykem s elektrickými částmi způsobit poruchu, kouř nebo požár.

**POZNÁMKA**

Po nainstalování potrubí chladiva a vysoušení podtlakem otevřete uzavírací ventily. Provozování systému s uzavřenými uzavíracími ventily může způsobit zničení kompresoru.

8.2.9 Připojení potrubí chladiva k vnitřní jednotce

- 1 Připojte kapalinový uzavírací ventil venkovní jednotky ke kapalinové přípojce chladiva vnitřní jednotky.

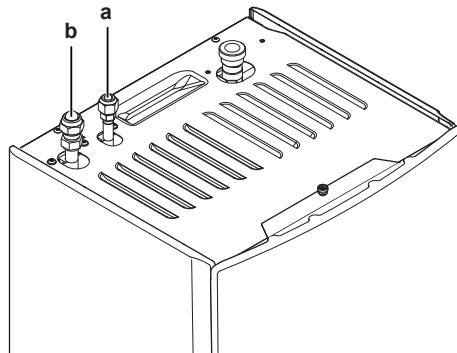

- a Přípojka potrubí kapalného chladiva
- b Přípojka chladicího plynu

- 2 Připojte plynový uzavírací ventil venkovní jednotky k plynové přípojce chladiva vnitřní jednotky.

**POZNÁMKA**

Doporučuje se nainstalovat potrubní rozvod chladiva mezi vnitřní a venkovní jednotkou do ochranného vedení nebo obalit páskou.

8.3 Kontrola potrubí chladiva

8.3.1 Informace o kontrole potrubí chladiva

Těsnost vnitřního potrubí venkovní jednotky byla testována ve výrobě. Musíte zkontrolovat pouze vnější potrubí chladiva venkovní jednotky.

Před kontrolou potrubí chladiva

Zkontrolujte, zda je potrubí chladiva připojeno mezi venkovní a vnitřní jednotkou.

Typický průběh prací

Kontrola potrubí chladiva se obvykle skládá z následujících kroků:

- 1 Kontrola netěsností v potrubí chladiva.
- 2 Provedení podtlakového vysušení a odstranění veškerých zbytků vlhkosti, vzduchu nebo dusíku z potrubí chladiva.

Pokud existuje možnost, že v potrubí chladiva bude přítomna vlhkost (například do potrubí může proniknout voda), proveďte nejprve postup podtlakového vysoušení, dokud nebude odstraněn veškerý vzduch.

8.3.2 Bezpečnostní upozornění pro kontrolu potrubí chladiva



INFORMACE

Prostudujte si rovněž bezpečnostní upozornění a požadavky uvedené v kapitole:

- "2 Všeobecná bezpečnostní opatření" [▶ 10]
- "8.1 Příprava chladivového potrubí" [▶ 92]



POZNÁMKA

Používejte 2stupňové vakuové čerpadlo se zpětným ventilem schopné vyvinout manometrický podtlak $-100,7 \text{ kPa}$ ($-1,007 \text{ bar}$) (5 torrů absolutní). Není-li čerpadlo v činnosti, olej čerpadla nesmí proudit zpět do systému.



POZNÁMKA

Používejte toto podtlakové čerpadlo výhradně pro R32. Použití stejného podtlakového čerpadla pro různá chladiva by mohlo způsobit poškození podtlakového čerpadla a jednotky.



POZNÁMKA

- Vakuové čerpadlo připojte k **oběma** servisním hrdlům uzavíracího ventilu plynu i uzavíracího ventilu kapaliny, dosáhnete tím vyšší účinnosti.
- Před provedením testů těsnosti nebo vakuováním uzavřete pevně uzavírací ventily kapalinového a plynového potrubí.

8.3.3 Kontrola potrubí chladiva: Nastavení

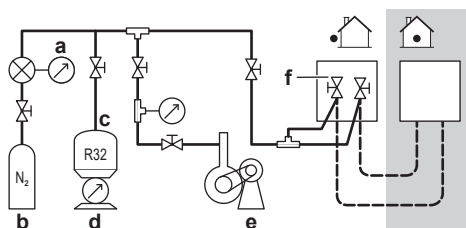

- a Tlakoměr
- b Dusík
- c Chladivo
- d Váha
- e Podtlakové čerpadlo
- f Uzavírací ventil

8.3.4 Kontrola těsnosti

**POZNÁMKA**

NEPŘEKRAČUJTE maximální provozní tlak jednotky (viz "PS High" na typovém štítku jednotky).

**POZNÁMKA**

VŽDY použijte roztok pro zkoušku bublinkovou metodou doporučený vaším obchodníkem.

V ŽÁDNÉM PŘÍPADĚ nepoužívejte mýdlovou vodu:

- Mýdlová voda může způsobit praskání součástí, například převlečných matic nebo uzavíracích ventilů.
- Mýdlová voda může obsahovat sůl, která absorbuje vlhkost, jež zamrzne jakmile dojde k ochlazení potrubí.
- Mýdlová voda obsahuje čpavek, který může vést ke korozi obrubových spojů (mezi mosaznou převlečnou maticí a měděnou kuželkou).

- 1 Naplňte systém pomocí stlačeného dusíku až na přístrojový tlak minimálně 200 kPa (2 bar). Doporučuje se tlakovat na 3000 kPa (30 bar) a detekovat malé netěsnosti.
- 2 U všech spojů potrubí proveďte zkoušku těsnosti pomocí pěnového roztoku.
- 3 Vypusťte všechny dusík.

8.3.5 Provedení podtlakového sušení

**POZNÁMKA**

- Vakuové čerpadlo připojte k **oběma** servisním hrdlům uzavíracího ventilu plynu i uzavíracího ventilu kapaliny, dosáhnete tím vyšší účinnosti.
- Před provedením testů těsnosti nebo vakuováním uzavřete pevně uzavírací ventily kapalinového a plynového potrubí.

- 1 Odtlakujte systém, až bude tlakoměr na sběrném potrubí ukazovat podtlak $-0,1$ MPa (-1 bar).
- 2 Systém ponechejte v tomto stavu 4 až 5 minut a zkontrolujte tlak:

Pokud se tlak...	Potom...
Nemění	V systému není žádná vlhkost. Postup je ukončen.
Zvyšuje	V systému je vlhkost. Přejděte k následujícímu kroku.

- 3 Odvdůšněte systém po dobu nejméně 2 hodin na podtlak ve sběrném potrubí $-0,1$ MPa (-1 bar).
- 4 Po VYPNUTÍ čerpadla kontrolujte tlak minimálně 1 hodinu.
- 5 Pokud by se NEPODAŘILO dosáhnout cílového podtlaku nebo jej udržet po dobu 1 hodiny, postupujte následujícím způsobem:
 - Znovu proveďte zkoušku netěsností.
 - Znovu proveďte podtlakové vysoušení.

**POZNÁMKA**

Po nainstalování potrubí chladiva a vysoušení podtlakem otevřete uzavírací ventily. Provozování systému s uzavřenými uzavíracími ventily může způsobit zničení kompresoru.

**INFORMACE**

Po otevření uzavíracího ventilu je možné, že tlak v potrubním rozvodu chladiva NESTOUPNE. To může být způsobeno např. uzavřeným expanzním ventilem v okruhu venkovní jednotky, avšak **NEPŘEDSTAVUJE** problém pro správný chod jednotky.

8.4 Plnění chladiva

8.4.1 Doplnění chladiva

Venkovní jednotka je naplněna chladivem, ale v některých případech může být potřebné následující:

Co	Když je
Naplnění dalšího chladiva	Když je celková délka potrubí větší než stanovená (viz dále).
Úplná výměna chladiva	Příklad: <ul style="list-style-type: none"> ▪ Při přemístění systému. ▪ Po úniku.

Naplnění dalšího chladiva

Před doplněním chladiva se ujistěte, že **externí** potrubí chladiva venkovní jednotky je zkontrolováno (test netěsnosti, podtlakové vysoušení).

**INFORMACE**

V závislosti na jednotkách a podmínkách instalace může být nutné připojit elektrickou kabeláž před naplněním chladiva.

Typický pracovní postup – plnění dodatečného chladiva je typicky tvořeno následujícími fázemi:

- 1 Stanovení, zda je nutné doplnit chladivo a kolik.
- 2 V případě potřeby doplnění dodatečného chladiva.
- 3 Vyplnění štítek o fluorovaných skleníkových plynech a jeho upevnění na vnitřní stranu venkovní jednotky.

Úplná výměna chladiva

Před úplnou výměnou náplně chladiva se ujistěte, že bylo provedeno následující:

- 1 Zkontrolujte, zda je ze systému odsáto chladivo.
- 2 **Externí** potrubí chladiva venkovní jednotky je zkontrolováno (test netěsnosti, podtlakové vysoušení).
- 3 Bylo provedeno podtlakové vysoušení **interního** potrubí chladiva venkovní jednotky.

**POZNÁMKA**

Před úplným doplněním proveďte podtlakové sušení také na **vnitřním** potrubí chladiva venkovní jednotky.

**POZNÁMKA**

Chcete-li podtlakově vysušit vnitřní potrubí chladiva venkovní jednotky, je nutné aktivovat podtlakový režim (viz "[Aktivace/deaktivace nastavení pole režimu odsávání](#)" [▶ 107]), který otevře potřebné ventily v okruhu chladiva a proces odsátí nebo naplnění lze provést správně.

- Před podtlakovým vysoušením nebo plněním aktivujte nastavení pole „Režim podtlaku“.
- Po podtlakovém vysoušení nebo plnění nastavení pole „Režim podtlaku“ deaktivujte.

**VÝSTRAHA**

Některé části chladicího okruhu mohou být izolovány od jiných částí pomocí součástí se specifickou funkcí (například ventily). Chladicí okruh je proto vybaven dodatečnými servisními otvory pro podtlakování, tlakové jištění nebo přetlakování okruhu.

Pokud je na jednotce nutné provádět **tvrdé pájení**, zajistěte, aby uvnitř jednotky nebyl žádný tlak. Vnitřní tlaky je nutné uvolnit pomocí **VŠECH** otevřených servisních hrdel označených na obrázcích níže. Umístění je závislé na modelu.

Umístění servisních přípojek:

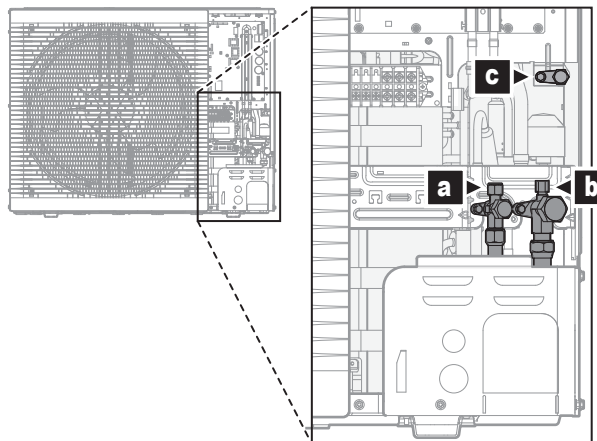

- a** Uzavírací ventil se servisní přípojkou (kapalinový)
- b** Uzavírací ventil se servisní přípojkou (plynový)
- c** Interní servisní přípojka

Typický pracovní postup – úplná výměna chladiva je typicky tvořena následujícími fázemi:

- 1 Stanovení, kolik je nutné naplnit chladiva.
- 2 Plnění chladiva.
- 3 Vyplnění štítek o fluorovaných skleníkových plynech a jeho upevnění na vnitřní stranu venkovní jednotky.

8.4.2 Bezpečnostní upozornění pro plnění chladiva

**INFORMACE**

Prostudujte si rovněž bezpečnostní upozornění a požadavky uvedené v kapitole:

- "2 Všeobecná bezpečnostní opatření" [▶ 10]
- "8.1 Příprava chladivového potrubí" [▶ 92]

8.4.3 Naplnění dalšího chladiva

Stanovení množství chladiva pro doplnění

Jestliže je celková délka kapalinového potrubí...	Pak...
≤10 m	NEPŘIDÁVEJTE další chladivo.
>10 m	R=(celková délka (m) kapalinového potrubí–10 m)×0,050 R=Dodatečná náplň (kg)(zaokrouhloveno v jednotkách 0,01 kg)

**INFORMACE**

Délka potrubí je délka kapalinového potrubí v jednom směru.

Plnění chladiva: Nastavení

Viz "8.3.3 Kontrola potrubí chladiva: Nastavení" [▶ 102].

Naplnění dalšího chladiva**VÝSTRAHA**

- Používejte výhradně chladivo typu R32. Jiné látky mohou způsobit exploze nebo požár.
- Chladivo R32 obsahuje fluorované skleníkové plyny. Jeho potenciál globálního oteplování (GWP) je 675. Tyto plyny NEVYPOUŠTĚJTE do atmosféry.
- Při plnění chladiva VŽDY používejte ochranné rukavice a ochranné brýle.

**POZNÁMKA**

Chcete-li se vyhnout poškození kompresoru, NEDOPLŇUJTE do systému více chladiva, než je specifikované množství.

Předpoklad: Před naplněním chladiva se ujistěte, že potrubí chladiva je připojeno a zkontrolováno (test netěsnosti a podtlakové vysoušení).

- 1 Připojte tlakovou nádobu s chladivem k servisnímu hrdlu kapalinové strany uzavíracího ventilu a k servisnímu hrdlu plynové strany uzavíracího ventilu.
- 2 Doplněte doplňkový objem chladiva.
- 3 Otevřete uzavírací ventily.

8.4.4 Úplná výměna chladiva

Stanovení celkového objemu náplně chladiva**INFORMACE**

Pokud je nutné doplnit chladivo, je celková náplň chladiva následující: tovární náplň chladiva (viz typový štítek jednotky) + stanovené doplňované množství.

Aktivace/deaktivace nastavení pole režimu odsávání**Popis**

K provedení podtlakového sušení vnitřního potrubí pro chladivo venkovní jednotky je nutné spustit režim podtlaku. Tím se otevřou požadované ventily v chladicím okruhu, takže bude možné řádně provést proces odsávání.

Pokyny pro zapnutí/vypnutí režimu podtlaku

Režim podtlaku = režim izolace. Pokyny pro zapnutí/vypnutí režimu podtlaku viz:

- "16.1.3 Režim izolace — v případě modelů 3N~ (7segmentový displej)" [▶ 287]
- "16.1.4 Režim izolace — v případě modelů 1N~ (7-LED displej)" [▶ 290]

Plnění chladiva: Nastavení

Viz "8.3.3 Kontrola potrubí chladiva: Nastavení" [▶ 102].

Úplná výměna chladiva**VÝSTRAHA**

- Používejte výhradně chladivo typu R32. Jiné látky mohou způsobit exploze nebo požár.
- Chladivo R32 obsahuje fluorované skleníkové plyny. Jeho potenciál globálního oteplování (GWP) je 675. Tyto plyny NEVYPOUŠTĚJTE do atmosféry.
- Při plnění chladiva VŽDY používejte ochranné rukavice a ochranné brýle.

**POZNÁMKA**

Chcete-li se vyhnout poškození kompresoru, NEDOPLŇUJTE do systému více chladiva, než je specifikované množství.

Předpoklad: Před úplnou výměnou chladiva se ujistěte, že systém je odčerpán, **externí** potrubí chladiva venkovní jednotky je zkontrolováno (test netěsnosti, podtlakové vysoušení) a bylo provedeno podtlakové vysoušení **vnitřního** potrubí chladiva venkovní jednotky.

- 1 Pokud to nebylo provedeno dříve (pro podtlakové vysoušení jednotky), aktivujte režim odsávání (viz "Aktivace/deaktivace nastavení pole režimu odsávání" [▶ 107])
- 2 Připojte nádobu s chladivem k servisnímu portu uzavíracího ventilu kapaliny.
- 3 Otevřete uzavírací ventil kapaliny.
- 4 Doplněte celý objem chladiva.
- 5 Deaktivujte režim odsávání (viz "Aktivace/deaktivace nastavení pole režimu odsávání" [▶ 107]).
- 6 Otevřete uzavírací ventil plynu.

8.4.5 Připevnění štítku s označením fluorovaných skleníkových plynů

1 Vyplňte štítek následujícím způsobem:

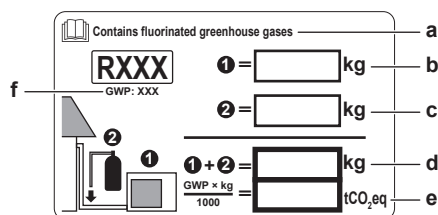

- a Pokud je s jednotkou (viz příslušenství) dodána sada štítků o fluorovaných skleníkových plynech, odhrňte příslušný štítek v odpovídajícím jazyce a nalepte jej na horní stranu **a**.
- b Náplň chladiva v produktu: viz typový štítek jednotky
- c Dodatečný naplněný objem chladiva
- d Celková náplň chladiva
- e **Množství fluorovaných skleníkových plynů** celkové náplně chladiva vyjádřené jako ekvivalent tun CO₂.
- f GWP = Global warming potential – Potenciál globálního oteplování

**POZNÁMKA**

Příslušná legislativa týkající se **fluorovaných skleníkových plynů** vyžaduje, aby náplň chladiva v jednotce byla uvedena formou hmotnosti i jako ekvivalent CO₂.

Vzorec pro výpočet množství CO₂ v ekvivalentních tunách: Hodnota GWP chladiva × celkový objem chladiva [kg] / 1000

Použijte hodnotu GWP uvedenou na štítek s údaji o náplni chladiva.

2 Na vnitřní stranu venkovní jednotky umístěte štítek. Na štítku schématu elektrického zapojení je pro něj vyhrazené místo.

8.5 Příprava vodního potrubí

8.5.1 Požadavky na vodní okruh

**INFORMACE**

Prostudujte si rovněž bezpečnostní upozornění a požadavky uvedené v kapitole "2 Všeobecná bezpečnostní opatření" [▶ 10].

**POZNÁMKA**

V případě plastového potrubí se ujistěte, že je plně odolné vůči difuzi kyslíku dle normy DIN 4726. Difuze kyslíku do potrubí může vést k nadměrné korozi.

- **Připojení potrubí – Legislativa.** Veškeré potrubní přípojky musejí být realizovány v souladu s příslušnými zákony a pokyny uvedenými v kapitole "Instalace" a se zohledněním vstupu a výstupu vody.
- **Připojení potrubí – Síla.** Při připojování potrubí NEPOUŽÍVEJTE přílišnou sílu. Deformace potrubí může způsobit nesprávné fungování jednotky.
- **Připojení potrubí – Nástroje.** K manipulaci s mosazí, což je měkký materiál, používejte pouze vhodné nástroje. V opačném případě by došlo k poškození potrubí.

- **Připojení potrubí – Vzduch, vlhkost, prach.** Vniknutí vzduchu, vlhkosti nebo prachu do okruhu může způsobit problémy. Aby se tomu zabránilo:
 - Používejte POUZE čisté potrubí.
 - Při odstraňování otřepů držte trubku ústím směrem dolů.
 - Při protahování potrubí stěnami zakryjte ústí trubky tak, aby do potrubí nemohl vniknout prach nebo nečistoty.
 - Použijte jemné těsnivo na závity k utěsnění přípojek.
 - Při použití kovového potrubí z jiného kovu než mosazi je třeba materiály navzájem odizolovat, aby nedocházelo ke galvanické korozi.
 - Vzhledem k tomu, že mosaz je měkký materiál, k připojení vodního okruhu používejte vhodné nástroje. Nevhodné nástroje by mohly potrubí poškodit.
- **Uzavřený okruh.** Používejte vnitřní jednotku POUZE v uzavřeném vodním systému. Použití systému v otevřeném vodním systému vede k nadměrné korozi.
- **Glykol.** Z bezpečnostních důvodů NENÍ dovoleno přidávat do vodního okruhu žádný druh glykolu.
- **Délka potrubí.** Doporučuje se vyhnout se dlouhým trasám potrubí mezi nádrží teplé užitkové vody a koncovým bodem teplé vody (sprchou, vanou,...) a vyhnout se slepým koncům.
- **Průměr potrubí.** Vyberte průměr potrubí vyberte v návaznosti na požadovaný průtok vody a dostupný externí statický tlak čerpadla. Křivky externího statického tlaku vnitřní jednotky, viz "[17 Technické údaje](#)" [[▶ 292](#)].
- **Průtok vody.** Minimální požadovaný průtok vody pro provoz vnitřní jednotky je uveden v následující tabulce. Tento průtok musí být zajištěn za všech okolností. Pokud je průtok nižší, vnitřní jednotka přeruší provoz a zobrazí chybu 7H.

Pokud je provoz...	Pak minimální požadovaný průtok je...
Chlazení	16 l/min.
Ohřev/odmrazování	22 l/min
Ohřev teplé užitkové vody	

- **Místně dodávané součásti – voda.** Používejte pouze materiály, které jsou kompatibilní s vodou v systému a materiály použitými u vnitřní jednotky.
- **Místně dodávané součásti – tlak a teplota vody.** Zkontrolujte, zda jsou všechny součásti v místním v potrubí schopny odolávat tlaku a teplotě vody.
- **Tlak vody – Okruh prostorového vytápění/chlazení.** Maximální tlak vody je 3 bary. Zajistěte na vodním okruhu adekvátní bezpečnostní prvky, aby se zajistilo, že NEBUDE překročen maximální tlak. Minimální provozní tlak vody je 1 bar.
- **Teplota vody.** Veškeré instalované potrubí a příslušenství (ventily, přípojky...) MUSÍ vydržet následující teploty:



INFORMACE

Následující obrázek je uveden jako příklad a NEMUSÍ odpovídat rozvržení vašeho systému.

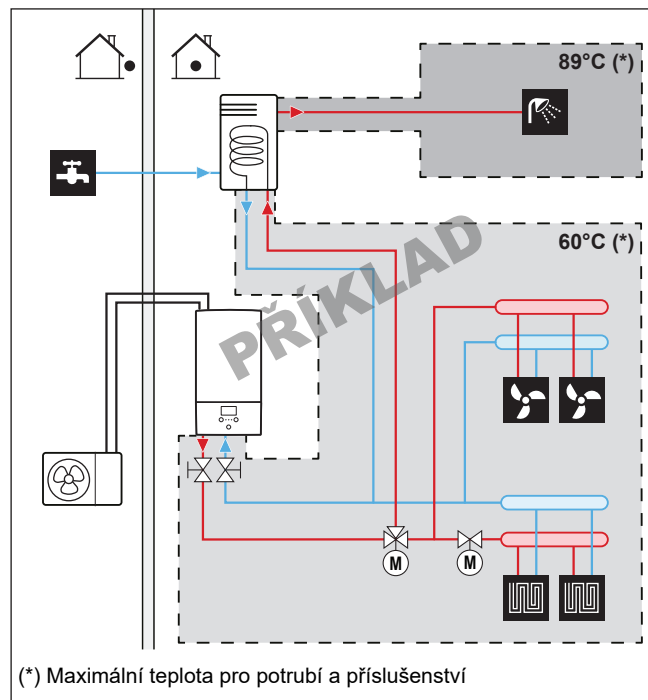

- **Vypouštění – Nízké body.** V nejnižších místech systému musejí být instalovány vypouštěcí kohouty, aby bylo možné vodní okruh zcela vypustit.
- **Vypouštění – Přetlakový pojistný ventil.** Připojte vypouštěcí hadici správně k odpadu, aby z jednotky neodkapávala voda. Viz "7.4.4 Připojení odtokové hadice k místnímu odtokovému potrubí" [► 91].
- **Odvzdušňovací ventily.** Ve všech nejvyšších bodech systému umístěte odvzdušňovací ventily, které musí být dobře přístupné pro účely obsluhy. Na vnitřní jednotce jsou instalovány dva automatické odvzdušňovací ventily. Zkontrolujte, zda tyto odvzdušňovací ventily NEJSOU příliš dotaženy, aby byla zajištěna správná funkce automatického vypouštění vzduchu z vodního okruhu.
- **Pozinkované díly.** V přepínači průtoku vody V ŽÁDNÉM PŘÍPADĚ nepoužívejte pozinkované díly. Vzhledem k tomu, že vnitřní přepínač průtoku vody v jednotce používá měděné potrubí, může docházet k nadměrné korozi.
- **Potrubí z jiného kovu než mosazi.** Pokud je použito nemosazné kovové potrubí, zajistěte patřičnou izolaci mosazných a nemosazných částí, aby se vzájemně NEDOTÝKALY. Zabrání se tak galvanické korozi.
- **Ventil – oddělení okruhů.** Pokud ve vodním okruhu používáte 3cestný ventil, ujistěte se, že jsou okruhy teplé užitkové vody a podlahového topení jsou naprosto odděleny.
- **Ventil – Prodleva přepínání.** Pokud se ve vodním okruhu používá 2cestný nebo 3cestný ventil, maximální prodleva přepínání tohoto ventilu musí být kratší než 60 sekund.
- **Nádrž teplé užitkové vody – Objem.** K zamezení stagnace vody je důležité, aby zásobní objem nádrže teplé užitkové vody odpovídal denní spotřebě teplé užitkové vody.
- **Nádrž teplé užitkové vody – Po instalaci.** Okamžitě po instalaci musí být nádrž teplé užitkové vody propláchnuta čerstvou vodou. Tento postup musí být opakován minimálně jednou za den v prvních 5 následujících dnech po instalaci.
- **Nádrž teplé užitkové vody – Nečinnost.** V případech, kdy během delších období není žádná spotřeba teplé vody, MUSÍ být zařízení před opětovným používáním propláchnuto čerstvou vodou.

- **Nádrž teplé užitkové vody – Dezinfekce.** Dezinfekční funkce nádrže na teplou užitkovou vodu viz "11.6.6 Nádrž" [► 205] a "6.4.5 Čerpadlo TUV pro dezinfekci" [► 56].
- **Termostatické směšovací ventily.** V souladu s platnými předpisy možná bude nutné provést instalaci termostatických směšovacích ventilů.
- **Hygienická opatření.** Instalace musí být provedena v souladu s platnými předpisy a může vyžadovat dodatečná hygienická opatření.
- **Oběhové čerpadlo.** Pokud je to vyžadováno platnými předpisy, připojte oběhové čerpadlo mezi koncový bod teplé vody a oběhovou přípojku na nádrž teplé užitkové vody.

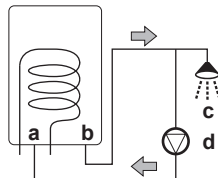

- a Oběhová přípojka
- b Přípojka teplé vody
- c Sprcha
- d Oběhové čerpadlo

8.5.2 Vzorec k výpočtu předtlakování expanzní nádoby

Předtlak (P_g) tlakové nádoby závisí na výškovém rozdílu instalace (H):

$$P_g = 0,3 + (H/10) \text{ (bar)}$$

8.5.3 Kontrola objemu a průtoku vody

Vnitřní jednotka je vybavena expanzní nádobou o objemu 10 litrů s továrně nastaveným předběžným tlakem 1 bar.

Aby jednotka pracovala správně:

- **MUSÍTE** zkontrolovat minimální a maximální objem vody.
- Možná bude zapotřebí upravit nastavení předběžného tlaku v expanzní nádobě.

Minimální objem vody

Zkontrolujte, zda celkový objem vody v instalaci je vyšší než minimální objem vody. Objem vnitřní vody ve vnitřní jednotce NENÍ započten:

Jestliže...	Minimální objem vody je pak...
Režim chlazení	20 l
Režim vytápění	20 l



INFORMACE

V kritických procesech nebo v prostorách s vysokou tepelnou zátěží může být zapotřebí většího množství vody.



POZNÁMKA

Je-li cirkulace v jednotlivých smyčkách prostorového vytápění/chlazení řízena dálkově ovládanými ventily, je důležité tento minimální objem vody dodržet i v případě uzavření všech ventilů.

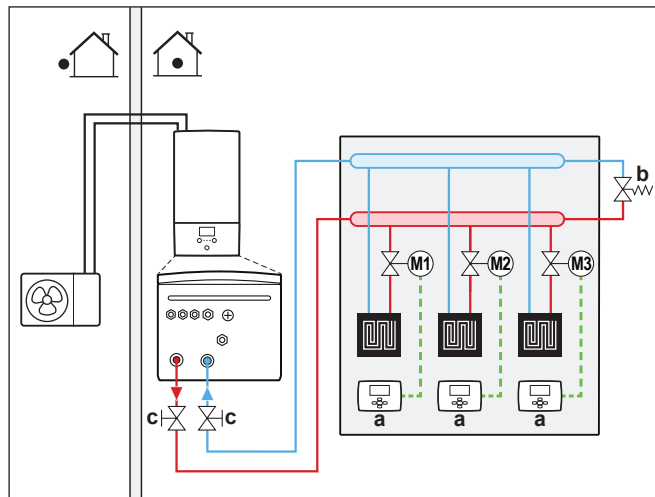

- a** Individuální pokojový termostat (volitelná možnost)
- b** Přetlakový obtokový ventil (dodávaný jako příslušenství)
- c** Uzavírací ventil (dodávaný jako příslušenství)
- M1...3** Jednotlivý motorem řízený ventil pro ovládání jednotlivých smyček (lokálně dostupný díl)

Maximální objem vody

Ke stanovení maximálního objemu vody pro vypočítaný předběžný tlak použijte následující graf.

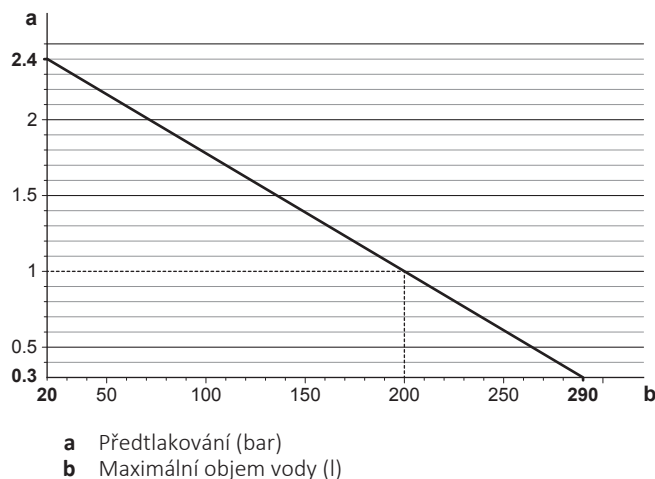

Příklad: Maximální objem vody a předběžný tlak v expanzní nádobě

Výškový rozdíl instalace ^(a)	Objem vody	
	≤200 l	>200 l
≤7 m	Není třeba žádná změna předběžného tlaku.	Provedte následující: <ul style="list-style-type: none"> ▪ Snižte předběžný tlak podle požadovaného výškového rozdílu instalace. Předběžný tlak by se měl snížit o 0,1 baru na každý metr pod 7 m. ▪ Zkontrolujte, zda objem vody NEPŘEKROČIL maximální povolený objem vody.

Výškový rozdíl instalace ^(a)	Objem vody	
	≤200 l	>200 l
>7 m	Proveďte následující: <ul style="list-style-type: none"> Zvyšte předběžný tlak podle požadovaného výškového rozdílu instalace. Předběžný tlak by se měl zvýšit o 0,1 baru na každý metr nad 7 m. Zkontrolujte, zda objem vody NEPŘEKROČIL maximální povolený objem vody. 	Expanzní nádoba vnitřní jednotky je pro danou instalaci příliš malá. V takovém případě se doporučuje nainstalovat samostatnou nádobu mimo jednotku.

^(a) Výškový rozdíl instalace (m) mezi nejvyšším bodem vodního okruhu a vnitřní jednotkou. Pokud je vnitřní jednotka instalována v nejvyšším bodě systému, považuje se výškový rozdíl za nulový (0 m).

Minimální průtok

Zkontrolujte, zda je v instalaci za všech podmínek zaručen minimální průtok. Pro tento účel použijte přetlakový obtokový ventil dodávaný s jednotkou a dodržujte minimální objem vody.

Pokud je provoz...	Pak minimální požadovaný průtok je...
Chlazení	16 l/min.
Ohřev/odmrazování	22 l/min
Ohřev teplé užitkové vody	



POZNÁMKA

Je-li cirkulace ve všech nebo jednotlivých okruzích prostorového vytápění řízena dálkově ovládanými ventily, je důležité minimální průtok dodržet i v případě uzavření všech ventilů. V případě že minimálního průtoku nelze dosáhnout, bude vytvořena chyba průtoku 7H (bez vytápění nebo provozu).

Viz doporučené postupy popsané v části "[12.4 Kontrolní seznam během uvedení do provozu](#)" [▶ 255].

8.5.4 Změna předběžného tlaku expanzní nádoby



POZNÁMKA

Změny předběžného tlaku expanzní nádoby může provádět **POUZE** kvalifikovaný technik.

Výchozí předběžný tlak expanzní nádoby je 1 bar. Pokud je nutné předběžný tlak změnit, vezměte v úvahu následující obecné zásady:

- K nastavení předběžného tlaku expanzní nádoby použijte jen suchý dusík.
- Nesprávné nastavení předběžného tlaku expanzní nádoby způsobí poruchu systému.

Změna předtlaku expanzní nádoby smí být prováděna uvolněním nebo zvýšením tlaku dusíku pomocí schraderova ventilu.

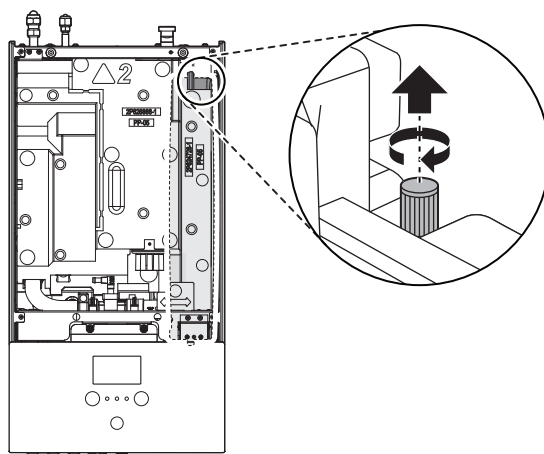

a Schraderův ventil

8.5.5 Kontrola objemu vody: Příklady

Příklad 1

Vnitřní jednotka je instalována 5 m pod nejvyšším bodem vodního okruhu. Celkový objem vody ve vodním okruhu je 100 l.

Žádné kroky nebo změny nejsou nutné.

Příklad 2

Vnitřní jednotka je instalována v nejvyšším bodě vodního okruhu. Celkový objem vody ve vodním okruhu je 250 l.

Kroky:

- Protože je celkový objem vody (250 l) vyšší, než je výchozí objem vody (200 l), musí být předběžný tlak snížen.
- Požadovaný předběžný tlak je následující:

$$P_g = (0,3 + (H/10)) \text{ bar} = (0,3 + (0/10)) \text{ bar} = 0,3 \text{ bar}$$
- Odpovídající maximální objem vody při tlaku 0,3 bar je 290 l. (Viz graf v kapitole "Maximální objem vody" [▶ 112]).
- Protože 250 l je menší objem než 290 l, je expanzní nádoba vhodná pro instalaci.

8.6 Připojení vodního potrubí

8.6.1 Informace o připojení vodního potrubí

Před připojením vodního potrubí

Ujistěte se, že je namontována venkovní a vnitřní jednotka.

Typický průběh prací

Připojení vodního potrubí se typicky skládá z následujících kroků:

- 1 Připojení vodního potrubí ke vnitřní jednotce.
- 2 Připojení odtokové hadice k místnímu odtokovému potrubí.
- 3 Plnění vodního okruhu.
- 4 Naplnění nádrže teplé užitkové vody.
- 5 Izolace vodního potrubí.

8.6.2 Bezpečnostní opatření při připojování vodního potrubí.

**INFORMACE**

Přečtěte si také bezpečnostní opatření a požadavky v následujících kapitolách:

- "2 Všeobecná bezpečnostní opatření" [▶ 10]
- "8.5 Příprava vodního potrubí" [▶ 108]

8.6.3 Připojení vodního potrubí

**POZNÁMKA**

Při připojování potrubí **NEPOUŽÍVEJTE** přílišnou sílu. Deformace potrubí může způsobit nesprávné fungování jednotky.

K usnadnění servisu a údržby jsou k dispozici 2 uzavírací ventily a 1 přetlakový obtokový ventil. Namontujte uzavírací ventily na vstupní a výstupní potrubí vody prostorového vytápění. Aby se zajistil minimální průtok vody (a zabránilo přetlaku), nainstalujte přetlakový obtokový ventil na výstup vody prostorového vytápění.

- 1 Namontujte uzavírací ventily na vodní potrubí.

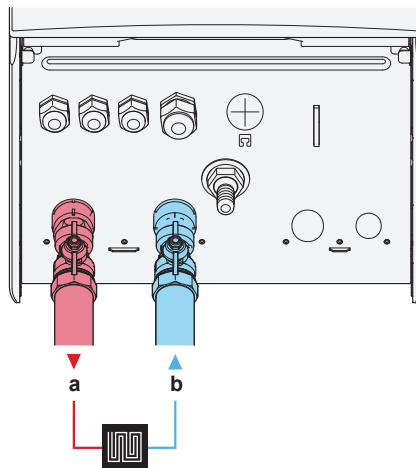

- a** Prostorové vytápění/chlazení – VÝSTUP vody (šroubová přípojka, 1")
b Prostorové vytápění/chlazení – VSTUP vody (šroubová přípojka, 1")

- 2 Našroubujte matice vnitřní jednotky na uzavírací ventily.
- 3 Připojte místní potrubí na uzavírací ventily.
- 4 V případě připojení volitelné nádrže na teplou užitkovou vodu postupujte podle pokynů v instalačním návodu pro tuto nádrž.

**POZNÁMKA**

Nainstalujte odvzdušňovací ventily na místní nejvyšší body.

**POZNÁMKA**

Přetlakový obtokový ventil (dodávaný jako příslušenství). Doporučujeme nainstalovat přetlakový obtokový ventil do vodního okruhu prostorového vytápění.

- Pamatujte na minimální objem vody při výběru místa instalace přetlakového obtokového ventilu (na vnitřní jednotce nebo na kolektoru). Viz "[8.5.3 Kontrola objemu a průtoku vody](#)" [▶ 111].
- Pamatujte na minimální průtok při nastavování přetlakového obtokového ventilu. Viz "[8.5.3 Kontrola objemu a průtoku vody](#)" [▶ 111] a "[12.4.1 Minimální průtok](#)" [▶ 255].

**POZNÁMKA**

Aby nedošlo ke škodám v případě úniku vody, doporučuje se uzavřít uzavírací ventily studené užitkové vody během nepřítomnosti.

**POZNÁMKA**

V případě, že je instalována volitelná nádrž na teplou užitkovou vodu: Přetlakový pojistný ventil (místní dodávka) s otevíracím tlakem max. 10 bar (= 1 MPa) musí být nainstalován do přívodu studené vody v souladu s platnými předpisy.

**POZNÁMKA**

V případě, že je instalována volitelná nádrž na teplou užitkovou vodu:

- Vypouštěcí zařízení a tlakové pojistné zařízení musí být nainstalováno do přípojky studené vody na nádrži teplé užitkové vody.
- Abyste zabránili zpětnému nasávání, doporučuje se nainstalovat do přívodu vody nádrže na teplou užitkovou vodu zpětný ventil v souladu s platnými předpisy.
- Dále se doporučuje do přívodu studené vody nainstalovat tlakový redukční ventil v souladu s platnými předpisy.
- Expanzní nádoba by měla být nainstalována do přívodu studené vody v souladu s platnými předpisy.
- Doporučuje se nainstalovat přetlakový pojistný ventil výše než je horní část nádrže na teplou užitkovou vodu. Ohřev nádrže na teplou užitkovou vodu způsobuje rozpínání vody a bez přetlakového ventilu by tlak vody uvnitř nádrže mohl vzrůst nad konstrukční tlak nádrže. Tomuto vysokému tlaku je vystavena také místní instalace (potrubí, kohouty, atd.) připojená k nádrži. Aby se tomu zabránilo, musí být nainstalován přetlakový pojistný ventil. Zabránění přetlaku závisí na správném provozu místně instalovaného přetlakového pojistného ventilu. Pokud NEPRACUJE správně, zdeformuje přetlak nádrž a může dojít k úniku vody. K ověření správné funkce je nutná pravidelná údržba.

8.6.4 Naplnění vodního okruhu

Pro naplnění vodního okruhu použijte plnicí soupravu z místní dodávky. Musíte vždy splnit veškeré platné předpisy.

**POZNÁMKA**

Čerpadlo. Aby se zabránilo zablokování rotoru čerpadla, uveďte jednotku do provozu co nejdříve po napuštění vodního okruhu.

**INFORMACE**

Ujistěte se, že jsou otevřeny oba odvětrávací ventily (jeden na magnetickém filtru a jeden na záložním ohřivači).

8.6.5 Naplnění nádrže teplé užitkové vody

Viz instalační návod nádrže na teplou užitkovou vodu.

8.6.6 Izolování vodního potrubí

Potrubí kompletního vodního okruhu **MUSÍ** být izolováno, aby se předešlo možnosti kondenzace par během chlazení a snížení výkonu topení a chlazení.

Přesahuje-li teplota 30°C a relativní vlhkost je vyšší než 80%, tloušťka izolačního materiálu by měla být nejméně 20 mm, aby se předešlo možnosti kondenzace par na povrchu izolace.

9 Elektrická instalace

V této kapitole

9.1	Informace o připojování elektrického vedení	118
9.1.1	Bezpečnostní opatření při zapojování elektrického vedení	118
9.1.2	Pokyny k zapojování elektrického vedení	119
9.1.3	Informace o splnění norem elektroinstalace.....	121
9.1.4	Informace o zdroji elektrické energie s upřednostňovanou sazbou za kWh.....	121
9.1.5	Přehled elektrických přípojek kromě vnějších ovladačů	122
9.2	Připojení k venkovní jednotce	122
9.2.1	Specifikace standardních součástí zapojení.....	123
9.2.2	Připojení elektrické kabeláže k venkovní jednotce.....	123
9.3	Připojení k vnitřní jednotce	125
9.3.1	Připojení hlavního zdroje napájení	129
9.3.2	Zapojení napájení záložního ohříváče.....	131
9.3.3	Připojení uzavíracího ventilu.....	134
9.3.4	Připojení elektroměrů	135
9.3.5	Připojení čerpadla teplé užitkové vody.....	136
9.3.6	Připojení výstupu alarmu	137
9.3.7	Připojení výstupu zapnutí/vypnutí prostorového chlazení/topení	138
9.3.8	Připojení přepínače na externí zdroj tepla	139
9.3.9	Připojení digitálních vstupů pro měření spotřeby energie.....	140
9.3.10	Připojení bezpečnostního termostatu (normálně uzavřený kontakt).....	141
9.3.11	Postup připojení Smart Grid	142

9.1 Informace o připojování elektrického vedení

Před připojením elektrického vedení

Zkontrolujte následující:

- Potrubí chladiva je připojené a zkontrolované
- Potrubí vody je připojené

Typický průběh prací

Připojení elektrického vedení se typicky skládá z následujících kroků:

- "9.2 Připojení k venkovní jednotce" [▶ 122]
- "9.3 Připojení k vnitřní jednotce" [▶ 125]

9.1.1 Bezpečnostní opatření při zapojování elektrického vedení



NEBEZPEČÍ: ÚRAZ ELEKTRICKÝM PROUDEM



VÝSTRAHA

Pro přívod napájení VŽDY používejte kabely s více jádry.



INFORMACE

Prostudujte si rovněž bezpečnostní upozornění a požadavky uvedené v kapitole "2 Všeobecná bezpečnostní opatření" [▶ 10].

**VÝSTRAHA**

- Veškeré elektrické přípojky MUSÍ zajistit autorizovaný elektrikář a MUSÍ být v souladu s platnou legislativou.
- Elektrické přípojky připojte napevno.
- Všechny součásti použité při instalaci a veškeré elektrické instalace MUSÍ splňovat platné předpisy.

**VÝSTRAHA**

- Pokud v napájení chybí nebo je špatně zapojená nulová fáze, může dojít k poškození zařízení.
- Zajistěte náležité uzemnění. NEUZEMŇUJTE jednotku k potrubí užitkové vody, pohlcovači vlnových rázů ani k uzemnění telefonní linky. Nedokonalé uzemnění může způsobit úraz elektrickým proudem.
- Nainstalujte požadované pojistky nebo samočinné jističe.
- Zajistěte elektrické rozvody kabelovými páskami tak, aby se NEDOTÝKALY ostrých hran nebo potrubí, zvláště na vysokotlaké straně.
- NEPOUŽÍVEJTE zapáskované vodiče, lankové vodiče, prodlužovací šňůry ani přípojky z hvězdicového systému. Mohou způsobit přehřívání a úraz elektrickým proudem nebo požár.
- NEINSTALUJTE kompenzační kondenzátor, který způsobuje posun fáze, protože tato jednotka je vybavena měničem. Kondenzátor, který způsobuje posun fáze. Sníží výkon a může způsobit nehody.

**VÝSTRAHA**

Otáčející se ventilátor. Před SPUŠTĚNÍM napájení venkovní jednotky se ujistěte, že mřížka výstupu zakrývá ventilátor, aby byla zajištěna ochrana před otáčejícím se ventilátorem. Viz "7.3.6 Instalace výstupní mřížky" [▶ 89].

**UPOZORNĚNÍ**

NETLAČTE dovnitř ani neumísťujte nadměrnou délku kabelu do jednotky.

**POZNÁMKA**

Vzdálenost mezi kabely vysokého a nízkého napětí musí být minimálně 50 mm.

**INFORMACE**

Při instalaci místních rozvodů nebo kabelů doplňků počítejte s dostatečnou délkou kabelů. Umožněte tak otevření rozváděcí skříňky a získání přístupu k dalším součástem během provádění servisu.

9.1.2 Pokyny k zapojování elektrického vedení

Mějte na paměti následující:

- Pokud používáte kabely se splétanými vodiči, nainstalujte na konec zamačkávací očko svorky. Umístěte zamačkávací očko svorky na vodič až po zaizolovanou část a upevněte svorku pomocí vhodného nástroje.

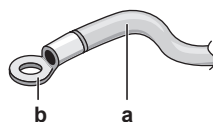

- a Kabel s kroucenými vodiči
- b Kulatá zamačkávací svorka

- Pro instalaci vodičů použijte následující metody:

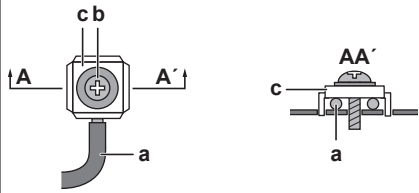
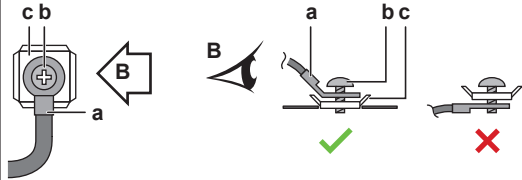
Typ vodiče	Způsob instalace
Jednožilový vodič	 <p>a Kroucený vodič s jednou žilou b Šroub c Plochá podložka</p>
Splétaný vodič se zamačkávacím očkem svorky	 <p>a Svorka b Šroub c Plochá podložka ✓ Povoleno ✗ NEPOVOLENO</p>

Utahovací momenty

Venkovní jednotka:

Položka	Utahovací moment (N•m)
M4 (X1M)	1,2~1,8
M4 (uzemnění)	1,2~1,4
M5 (X1M)	2,0~3,0
M5 (uzemnění)	2,4~2,9

Vnitřní jednotka:

Položka	Utahovací moment (N•m)
X1M	2,45 ±10%
X2M	0,88 ±10%
X5M	0,88 ±10%
X6M	2,45 ±10%
X7M, X8M	2,45 ±10%
X10M	0,88 ±10%
M4 (uzemnění)	1,47 ±10%

9.1.3 Informace o splnění norem elektroinstalace

Pouze pro ERLA11~16DAV3

Zařízení splňující normu EN/IEC 61000-3-12 (Evropská/mezinárodní technická norma definující limity harmonických proudů generovaných zařízeními připojenými k veřejným nízkonapěťovým systémům se vstupním proudem >16 A a ≤75 A na fázi).

Pouze pro záložní ohříváč vnitřní jednotky

Viz "9.3.2 Zapojení napájení záložního ohříváče" [▶ 131].

9.1.4 Informace o zdroji elektrické energie s upřednostňovanou sazbou za kWh

Distribuční energetické společnosti po celém světě usilují o poskytování spolehlivých služeb za konkurenční ceny a často jsou oprávněny účtovat svým klientům zvýhodněné sazby. Například tarify za dobu využití, sezónní tarify, Wärmepumpentarif v Německu a Rakousku...

Toto zařízení umožňuje připojení ke zdrojům elektrické energie s upřednostňovanou sazbou za kWh.

Poradte se s vaším dodavatelem elektrické energie o tom, zda je vhodné toto zařízení připojovat k některému systému na dodávku elektrické energie s upřednostňovanou sazbou za kWh, je-li takovýto systém v uvažovaném místě instalace dispozici.

Je-li toto zařízení připojeno k zdroji s upřednostňovanou sazbou za kWh, dodavatel elektrické energie má následující oprávnění:

- přerušovat dodávku elektrické energie do zařízení na určitou dobu;
- požadovat, aby zařízení v určitých časových obdobích odebíralo POUZE omezené množství elektrické energie.

Vnitřní jednotka je navržena tak, aby byla vstupním signálem uvedena do režimu nuceného VYPNUTÍ. Během této doby je kompresor venkovní jednotky MIMO provoz.

Zapojení jednotky se liší v závislosti na tom, zda je napájení je přerušováno nebo NE.

9.1.5 Přehled elektrických přípojek kromě vnějších ovladačů

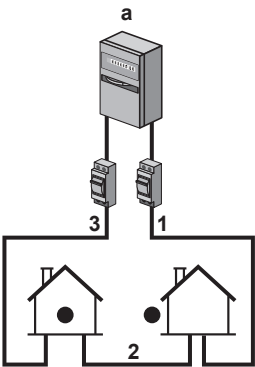
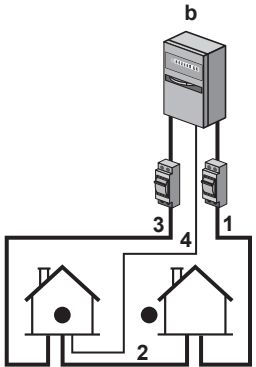
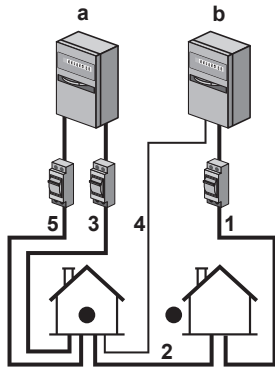
Běžné napájení	Zdroj el.energie s upřednostňovanou sazbou za kWh	
	Napájení NENÍ přerušováno	Napájení je přerušováno
	 <p>Během aktivace upřednostňované sazby za kWh napájení NENÍ přerušováno. Venkovní jednotka je vypnuta ovladačem.</p> <p>Poznámka: Dodavatel elektrické energie musí vždy povolit spotřebu vnitřní jednotky.</p>	 <p>Během aktivace upřednostňované sazby za kWh je napájení dodavatelem elektrické energie přerušováno okamžitě nebo po určité době. V takovém případě musí být vnitřní jednotka napájena ze samostatného běžného zdroje napájení.</p>

a Běžné napájení

b Zdroj el.energie s upřednostňovanou sazbou za kWh

1 Napájení venkovní jednotky

2 Napájecí a propojovací kabel k vnitřní jednotce

3 Napájení záložního ohřívače

4 Přívod elektrické energie s upřednostňovanou sazbou za kWh (beznapěťový kontakt)

5 Napájení za běžnou sazbou za kWh (pro napájení DPS vnitřní jednotky v případě přerušování napájení za upřednostňovanou sazbou za kWh)

9.2 Připojení k venkovní jednotce

Položka	Popis
Napájecí kabel	Viz "9.2.2 Připojení elektrické kabeláže k venkovní jednotce" [▶ 123].
Propojovací kabel	

9.2.1 Specifikace standardních součástí zapojení

Součást		V3	W1
Napájecí kabel	MCA ^(a)	30,8 A	14 A
	Rozsah napětí	220~240 V	380~415 V
	Fáze	1~	3N~
	Kmitočet	50 Hz	
	Průřezy vodičů	Musí splňovat platná legislativní nařízení	
Propojovací kabel		Minimální průřez kabelu 1,5 mm ² a vhodný pro 230 V	
Doporučená pojistka v přívodech		32 A, vypínací křivka C	16 A nebo 20 A, vypínací křivka C
Jistič proti zemnímu spojení		30 mA – Musí splňovat platná legislativní nařízení	

^(a) MCA=Minimální proudová zatížitelnost obvodu. Uvedené hodnoty jsou maximální hodnoty (přesné hodnoty viz elektrické parametry kombinace s vnitřními jednotkami).

9.2.2 Připojení elektrické kabeláže k venkovní jednotce

**POZNÁMKA**

- Viz schéma elektrického zapojení jednotky (dodávané s jednotkou, umístěné na vnitřní straně servisního krytu).
- Zkontrolujte, zda vodiče elektrického zapojení nikde neblokují správné upevnění servisního krytu.

- Sejměte servisní kryt. Viz "7.2.2 Přístup k vnitřním částem venkovní jednotky" [► 82].
- Odstraňte izolaci z konců vedení (20 mm).

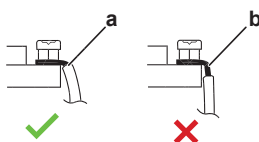

- Z konců vedení odstraňte izolaci v této délce
- Příliš dlouhá část obnaženého vodiče může způsobit úraz elektrickým proudem nebo vznik svodového proudu

- Připojte propojovací kabel a zdroj napájení (1N~ nebo 3N~ v závislosti na modelu, viz typový štítek) podle následujících pokynů:

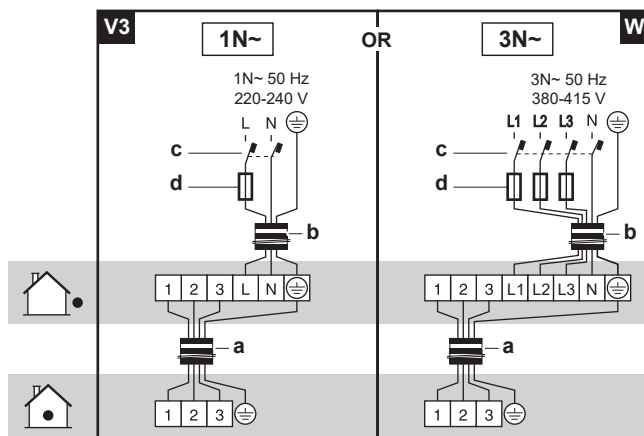

- a Propojovací kabel
- b Napájecí kabel
- c Jistič proti zemnímu spojení
- d Pojistka

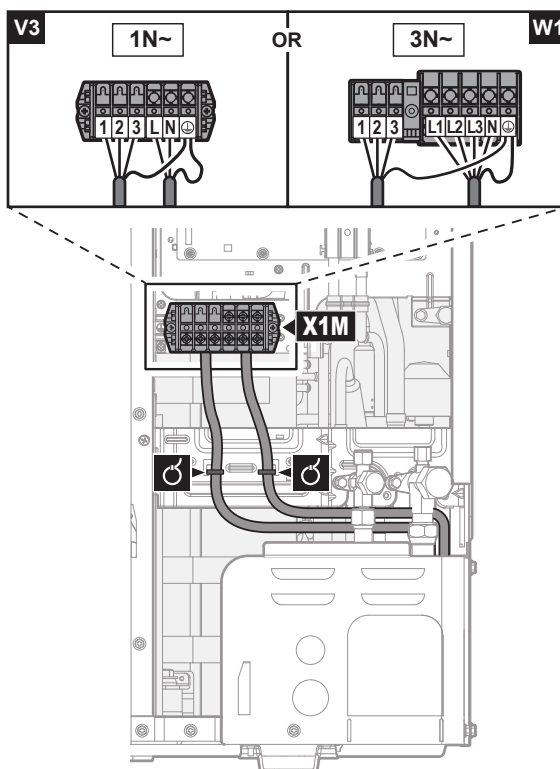

- 4 Stáhněte a upevněte napájecí a propojovací kabely pomocí kabelových pásek k upevňovací desce uzavíracího ventilu a vedte kabeláž podle obrázku výše.
- 5 Vyberte si vylamovací otvor a uvolněte jej klepnutím na upevňovací místa plochým šroubovákem a kladivem.
- 6 Kabely protáhněte rámem a připojte je k němu protažené vylamovacím otvorem.

<p>Vedení skrze rám</p>	<p>Vyberte si jednu ze 3 možností:</p> <p>a Napájecí kabel</p> <p>Poznámka: Vedte propojovací kabel společně s potrubím chladiva. Viz "10.2 Dokončení instalace venkovní jednotky" [▶ 147].</p>
-------------------------	--

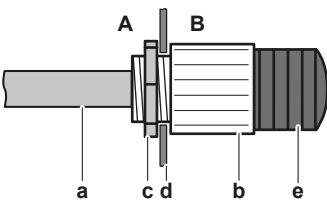
Připojení k rámu	<p>Vedou-li kabely z jednotky, lze do vylamovacího otvoru nasadit ochrannou průchodku (vločky PG).</p> <p>Jestliže nepoužíváte trubice na ochranu vedení, zajistěte ochranu vedení vinylovými trubicemi tak, aby hrany vylamovacího otvoru nepoškodily vodiče.</p>  <p>A Uvnitř venkovní jednotky B Vně venkovní jednotky a Vodič b Pouzdro c Matice d Rám e Hadice</p>
------------------	--

**POZNÁMKA**







Bezpečnostní upozornění při vytváření vylamovacích otvorů:















- Zabraňte poškození skříně a potrubí pod ní.
- Po vylomení příslušných vylamovacích otvorů se doporučuje odstranit ořezy a použít opravný nátěr na hrany a okolní plochy a povrchy, aby nedocházelo ke korozi.
- Při protahování elektrických vedení vyraženými otvory obalte dráty ochrannou páskou, aby nedošlo k jejich poškození.



















- 7 Připojte servisní kryt. Viz "7.2.3 Uzavření venkovní jednotky" [▶ 83].
- 8 K napájecímu vedení připojte jistič proti zemnímu spojení a pojistky.

9.3 Připojení k vnitřní jednotce

Položka	Popis
Napájení (hlavní)	Viz "9.3.1 Připojení hlavního zdroje napájení" [▶ 129].
Napájení (záložní ohříváč)	Viz "9.3.2 Zapojení napájení záložního ohříváče" [▶ 131].
Uzavírací ventil	Viz "9.3.3 Připojení uzavíracího ventilu" [▶ 134].
Elektroměry	Viz "9.3.4 Připojení elektroměrů" [▶ 135].
Čerpadlo teplé užitkové vody	Viz "9.3.5 Připojení čerpadla teplé užitkové vody" [▶ 136].
Výstup alarmu	Viz "9.3.6 Připojení výstupu alarmu" [▶ 137].
Ovládání prostorového chlazení/topení	Viz "9.3.7 Připojení výstupu zapnutí/vypnutí prostorového chlazení/topení" [▶ 138].

Položka	Popis	
Přepínání na ovládání externího zdroje tepla	Viz "9.3.8 Připojení přepínače na externí zdroj tepla" [▶ 139].	
Digitální vstupy spotřeby energie	Viz "9.3.9 Připojení digitálních vstupů pro měření spotřeby energie" [▶ 140].	
Bezpečnostní termostat	Viz "9.3.10 Připojení bezpečnostního termostatu (normálně uzavřený kontakt)" [▶ 141].	
Smart Grid	Viz "9.3.11 Postup připojení Smart Grid" [▶ 142].	
Pokojevý termostat (drátový nebo bezdrátový)		Viz následující tabulka.
		Vodiče: 0,75 mm ² Maximální provozní proud: 100 mA
		Pro hlavní zónu: <ul style="list-style-type: none"> [2.9] Ovládání [2.A] Typ termostatu Pro doplňkovou zónu: <ul style="list-style-type: none"> [3.A] Typ termostatu [3.9] (pouze pro čtení) Ovládání
Konvektor tepelného čerpadla		Existují různé ovladače a možná nastavení konvektorů tepelného čerpadla. V závislosti na konfiguraci bude rovněž třeba zařadit relé (lokálně dostupný díl, viz dodatek k návodu pro volitelné příslušenství). Další informace, viz: <ul style="list-style-type: none"> Instalační návod pro konvektory tepelného čerpadla Instalační návod pro volitelné možnosti konvektorů tepelného čerpadla Dodatek k návodu pro volitelné vybavení
		Vodiče: 0,75 mm ² Maximální provozní proud: 100 mA
		Pro hlavní zónu: <ul style="list-style-type: none"> [2.9] Ovládání [2.A] Typ termostatu Pro doplňkovou zónu: <ul style="list-style-type: none"> [3.A] Typ termostatu [3.9] (pouze pro čtení) Ovládání

Položka	Popis	
Dálkový venkovní snímač		Viz: <ul style="list-style-type: none"> Instalační návod pro dálkový venkovní snímač Dodatek k návodu pro volitelné vybavení
		Vodiče: 2×0,75 mm ²
		[9.B.1]=1 (Externí snímač=Venkovní) [9.B.2] Trvalá odchylka snímače teploty okolí [9.B.3] Doba průměrování
Dálkový vnitřní snímač		Viz: <ul style="list-style-type: none"> Instalační návod pro dálkový vnitřní snímač Dodatek k návodu pro volitelné vybavení
		Vodiče: 2×0,75 mm ²
		[9.B.1]=2 (Externí snímač=Místnost) [1.7] Trvalá odchylka pokojového snímače
Lidské komfortní rozhraní		Viz: <ul style="list-style-type: none"> Instalační návod a návod k obsluze lidského komfortního rozhraní Dodatek k návodu pro volitelné vybavení
		Vodiče: 2×(0,75~1,25 mm ²) Maximální délka: 500 m
		[2.9] Ovládání [1.6] Trvalá odchylka pokojového snímače
(v případě nádrže TUV) 3cestný ventil		Viz: <ul style="list-style-type: none"> Instalační návod 3cestného ventilu Dodatek k návodu pro volitelné vybavení
		Vodiče: 3×0,75 mm ² Maximální provozní proud: 100 mA
		[9.2] Teplá užitková voda
(v případě nádrže TUV) Termistor nádrže na teplou užitkovou vodu		Viz: <ul style="list-style-type: none"> Instalační návod nádrže na teplou užitkovou vodu Dodatek k návodu pro volitelné vybavení
		Vodiče: 2 S nádrží na teplou užitkovou vodu je dodáván termistor a připojovací vodič (12 m).
		[9.2] Teplá užitková voda

Položka	Popis	
(v případě nádrže TUV) Napájení pro přídavný ohříváč (z vnitřní jednotky do nádrže TUV)		Viz: <ul style="list-style-type: none"> Instalační návod nádrže TUV Dodatek k návodu pro volitelné vybavení
		Vodiče: (2+GND)×2,5 mm ²
		[9.4] Přídavný ohříváč
(v případě nádrže TUV) Napájení pro přídavný ohříváč (z vedení do vnitřní jednotky)		Viz: <ul style="list-style-type: none"> Instalační návod nádrže na teplou užitkovou vodu Dodatek k návodu pro volitelné vybavení
		Vodiče: 2+GND Maximální provozní proud: 13 A
		[9.4] Přídavný ohříváč
Adaptér LAN		Viz: <ul style="list-style-type: none"> Instalační návod adaptéru LAN Dodatek k návodu pro volitelné vybavení
		Vodiče: 2×(0,75~1,25 mm ²). Musí být stíněné. Maximální délka: 200 m
		Viz instalační návod adaptéru LAN
Kazeta WLAN		Viz: <ul style="list-style-type: none"> Instalační návod kazety WLAN Referenční příručka k instalaci
		—
		[D] Bezdrátová brána
Modul WLAN		Viz: <ul style="list-style-type: none"> Instalační návod k modulu WLAN Dodatek k návodu pro volitelné vybavení Referenční příručka k instalaci
		Použijte kabel dodaný s modulem WLAN.
		[D] Bezdrátová brána
Souprava regulující 2 teplotně rozdílné okruhy		Viz: <ul style="list-style-type: none"> Instalační návod k soupravě regulující 2 teplotně rozdílné okruhy Dodatek k návodu pro volitelné vybavení
		Použijte kabel dodaný se soupravou regulující 2 teplotně rozdílné okruhy.
		[9.P] Dvouzónová sada



pro pokojový termostat (drátový nebo bezdrátový):

V případě...	Viz...
Bezdrátový pokojový termostat	<ul style="list-style-type: none"> Instalační návod bezdrátového pokojového termostatu Dodatek k návodu pro volitelné vybavení
Drátový pokojový termostat bez základní jednotky s více zónami	<ul style="list-style-type: none"> Instalační návod drátového pokojového termostatu Dodatek k návodu pro volitelné vybavení
Drátový pokojový termostat se základní jednotkou s více zónami	<ul style="list-style-type: none"> Instalační návod drátového pokojového termostatu (digitální nebo analogový)+vícezónová základní jednotka Dodatek k návodu pro volitelné vybavení V tomto případě: <ul style="list-style-type: none"> Musíte připojit drátový pokojový termostat (digitální nebo analogový) k vícezónové základní jednotce Musíte připojit vícezónovou základní jednotku k venkovní jednotce Pro režim chlazení/vytápění bude rovněž třeba zařadit relé (lokálně dostupný díl, viz dodatek k návodu pro volitelné příslušenství)

9.3.1 Připojení hlavního zdroje napájení

- 1 Otevřete následující (viz "7.2.4 Otevření vnitřní jednotky" [▶ 83]):

1	Přední panel	
2	Kryt rozváděcí skříňky	
3	Rozváděcí skříňka	

- 2 Připojení hlavního zdroje napájení.

V případě zdroje elektrické energie s běžnou sazbou

	Propojovací kabel (= hlavní zdroj napájení)	Vodiče: (3+GND)×1,5 mm ²
	—	

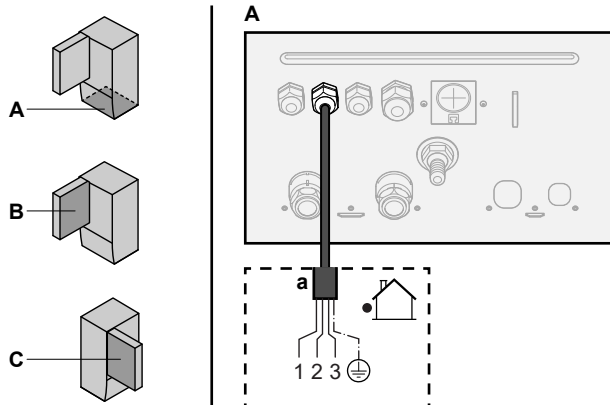

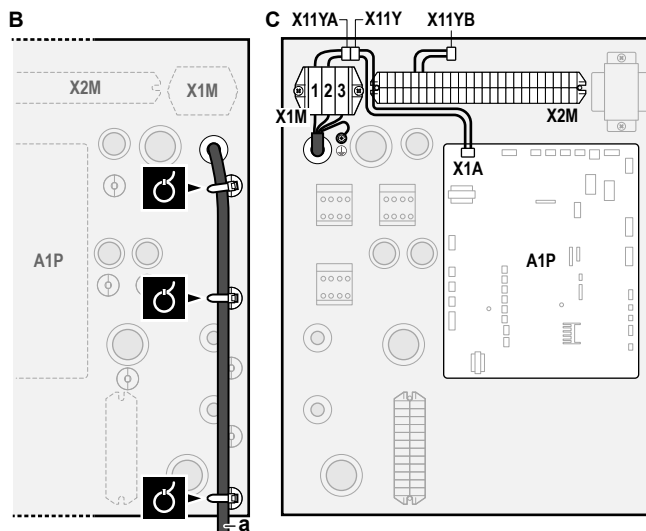

a Propojovací kabel (=hlavní zdroj napájení)

V případě zdroje s upřednostňovanou sazbou za kWh

	Propojovací kabel (= hlavní zdroj napájení)	Vodiče: (3+GND)×1,5 mm ²
	Zdroj elektrické energie s běžnou sazbou	Vodiče: 1N Maximální provozní proud: 6,3 A
	Kontakt zdroje elektrické energie s upřednostňovanou sazbou za kWh	Vodiče: 2×(0,75~1,25 mm ²) Maximální délka: 50 m Přívodní kontakt pro zdroj elektrické energie s upřednostňovanou sazbou za kWh: detekce 16 V stejn. (napětí přiváděno z DPS). Beznapěťový kontakt zajistí minimální použitelnou zátěž 15 V stejn., 10 mA.
	[9.8] Zdroj elektrické energie se zvýhodněnou sazbou	

Připojte X11Y k X11YB.

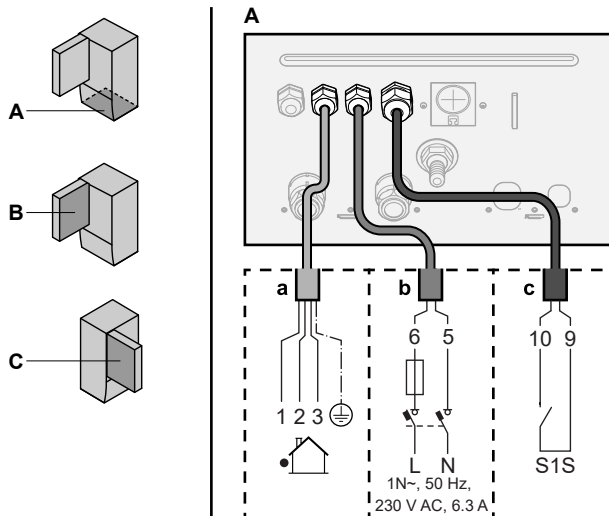

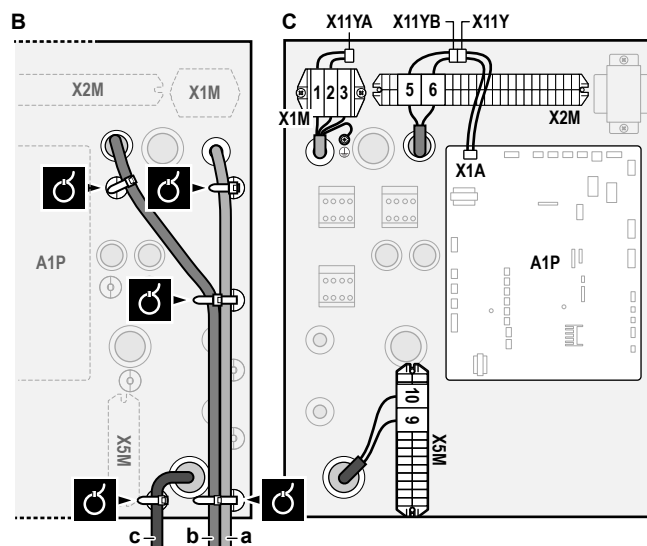

- a Propojovací kabel (=hlavní zdroj napájení)
- b Zdroj elektrické energie s běžnou sazbou
- c Kontakt elektrické energie s upřednostňovanou sazbou

3 Kable upevněte pomocí pásků k upevnění kabelových svazků.





INFORMACE

V případě zdroje s upřednostňovanou sazbou za kWh připojte X11Y k X11YB. Nutnost oddělení napájení s běžnou sazbou za kWh k vnitřní jednotce (b) X2M/5+6 závisí na typu zdroje napájení s upřednostňovanou sazbou za kWh.

Oddělení přípojky k vnitřní jednotce je nutné v následujících případech:

- jestliže je zdroj napájení s upřednostňovanou sazbou za kWh přerušen při spuštění jednotky NEBO
- pokud není povolena žádná spotřeba energie vnitřní jednotky při napájení s upřednostňovanou sazbou za kWh.

9.3.2 Zapojení napájení záložního ohřívače

	Typ záložního ohřívače	Napájení	Vodiče
	*6V	1N~ 230 V (6V3)	2+GND
		3~ 230 V (6T1)	3+GND
	*9W	3N~ 400 V	4+GND
	[9.3] Záložní ohřívač		



VÝSTRAHA

Záložní ohřívač MUSÍ mít samostatné napájení a MUSÍ být chráněn bezpečnostními prvky, které vyžaduje příslušná legislativa.



UPOZORNĚNÍ

Jestliže má vnitřní jednotka nádrž s vestavěným elektrickým přídavným ohřívačem, použijte pro záložní ohřívač a přídavný ohřívač vyhrazený napájecí okruh. NIKDY nepoužívejte elektrický obvod společný s jiným zařízením. Tento napájecí obvod MUSÍ být chráněn odpovídajícími bezpečnostními zařízeními v souladu s příslušnými předpisy.

**UPOZORNĚNÍ**

Aby bylo zaručeno dokonalé uzemnění jednotky, VŽDY připojte napájení záložního ohřívače a uzemňovací kabel.

Výkon záložního ohřívače může být různý, v závislosti na modelu v vnitřní jednotky. Ujistěte se, že zdroj napájení je v souladu s výkonem záložního ohřívače, jak je uvedeno v tabulce dole.

Typ záložního ohřívače	Výkon záložního ohřívače	Napájení	Maximální provozní proud	Z_{\max}
*6V	2 kW	1N~ 230 V ^(a)	9 A	—
	4 kW	1N~ 230 V ^(a)	17 A ^{(b)(c)}	0,22 Ω
	6 kW	1N~ 230 V ^(a)	26 A ^{(b)(c)}	0,22 Ω
	2 kW	3~ 230 V ^(d)	5 A	—
	4 kW	3~ 230 V ^(d)	10 A	—
	6 kW	3~ 230 V ^(d)	15 A	—
*9W	3 kW	3N~ 400 V	4 A	—
	6 kW	3N~ 400 V	9 A	—
	9 kW	3N~ 400 V	13 A	—

^(a) 6V3

^(b) Elektrické zařízení splňující normu EN/IEC 61000-3-12 (Evropská/mezinárodní technická norma definující limity harmonických proudů generovaných zařízeními připojenými k veřejným nízkonapěťovým systémům se vstupním proudem >16 A a ≤75 A na fázi).

^(c) Toto zařízení splňuje požadavky normy EN/IEC 61000-3-11 (Evropská/mezinárodní technická norma nastavující meze změn napětí, kolísání napětí a kmitání ve veřejných nízkonapěťových systémech napájení pro vybavení se jmenovitým proudem ≤75 A) za předpokladu, že odpor systému Z_{sys} je nižší nebo rovný Z_{max} v místě rozhraní mezi uživatelským napájením a veřejnou rozvodnou sítí. V odpovědnosti instalační technika nebo uživatele zařízení je zajistit, v případě potřeby formou konzultace s operátorem elektrorozvodné sítě, aby zařízení bylo připojeno pouze k napájení s impedancí systému Z_{sys} nižší nebo rovnou hodnotě Z_{max} .

^(d) 6T1

Zapojte napájení záložního ohřívače následujícím způsobem:

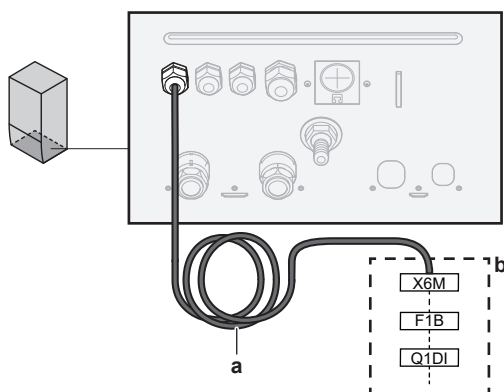

a Kabel montovaný ve výrobě připojený ke stykači záložního ohřívače uvnitř prostoru pro elektrické komponenty (K5M)

b Místní vedení (viz tabulka níže)

Model (napájení)	Připojky napájení záložního ohřívače
*6V (6V3: 1N~ 230 V)	
*6V (6T1: 3~ 230 V)	
*9V (3N~ 400 V)	

F1B Nadproudová pojistka (místní dodávka). Doporučená pojistka: 4pólová; 20 A; křivka 400 V; vypínací charakteristika C.

K5M Bezpečnostní stykač (v rozváděcí skříňce)

Q1DI Jistič proti zemnímu spojení (místní dodávka)

SWB Rozváděcí skříňka

X6M Svorka (lokálně dostupný díl)

**POZNÁMKA**

NEODPOJUJTE nebo neodřezávejte napájecí kabel záložního ohřívače.

9.3.3 Připojení uzavíracího ventilu

**INFORMACE**

Příklad použití uzavíracího ventilu. V případě jedné zóny teploty výstupní vody (LWT) a kombinace podlahového topení a konvektorů pro tepelné čerpadlo, nainstalujte uzavírací ventil před podlahové topení, aby se zabránilo kondenzaci podlahy během chlazení. Více informací viz referenční příručka pro techniky.

Vodiče: 2x0,75 mm²

Maximální provozní proud: 100 mA

230 V stř. z DPS



[2.D] Uzavírací ventil

- 1 Otevřete následující (viz "7.2.4 Otevření vnitřní jednotky" [▶ 83]):

1	Přední panel	
2	Kryt rozváděcí skříňky	
3	Rozváděcí skříňka	

- 2 Připojte ovládací kabel ventilu k příslušným svorkám, jak je znázorněno na obrázku níže.

**POZNÁMKA**

Zapojení je odlišné pro ventil NC (normálně zavřený) a ventil NO (normálně otevřený).

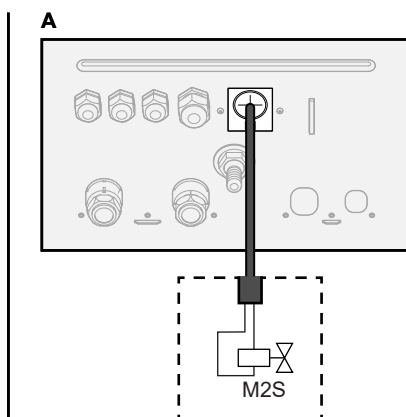
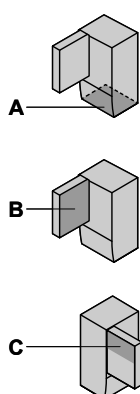

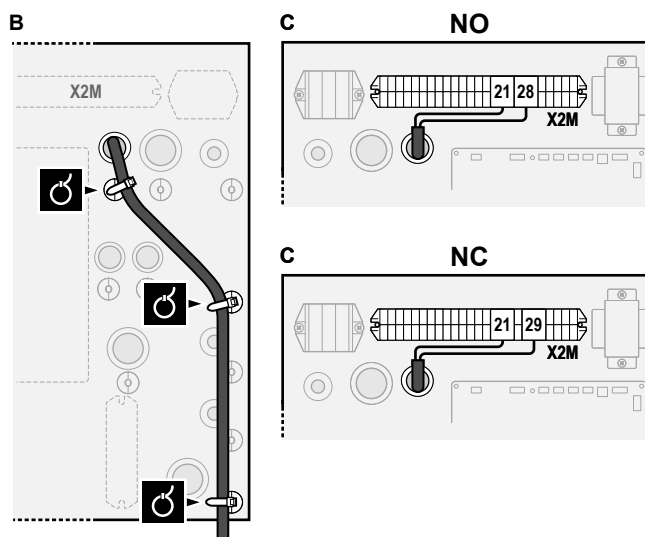

- 3 Kabel upevněte pomocí pásků k upevnění kabelových svazků.

9.3.4 Připojení elektroměrů

	Vodiče: 2 (na metr) \times 0,75 mm ² Elektroměry: 12 V stejn. s detekcí impulzů (napětí dodáváno z DPS)
	[9.A] Měření energie



INFORMACE

V případě použití elektroměru s tranzistorovým výstupem zkontrolujte polaritu. Kladný pól MUSÍ být připojen k X5M/6 a X5M/4; záporný pól k X5M/5 a X5M/3.

- 1 Otevřete následující (viz "7.2.4 Otevření vnitřní jednotky" [▶ 83]):

1	Přední panel	
2	Kryt rozváděcí skříňky	
3	Rozváděcí skříňka	

- 2 Připojte kabel elektroměru k příslušným svorkám, jak je znázorněno na obrázku níže.

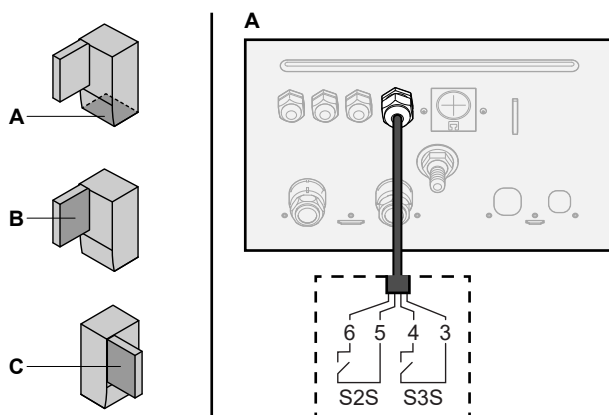

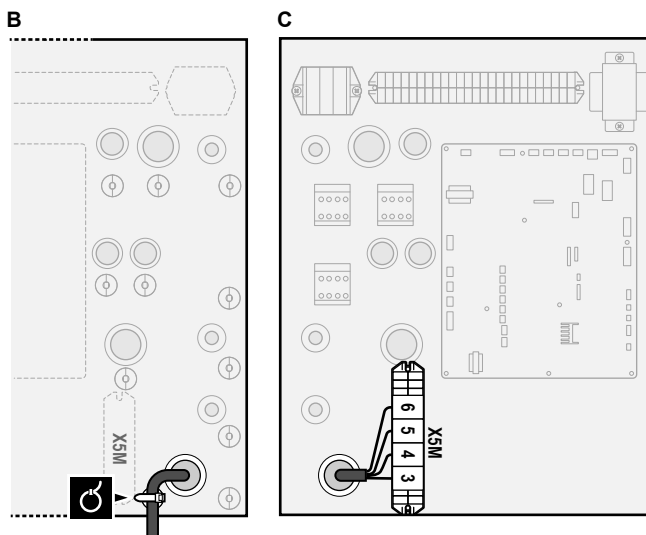

3 Kabel upevněte pomocí pásků k upevnění kabelových svazků.

9.3.5 Připojení čerpadla teplé užitkové vody

	<p>Vodiče: (2+GND)×0,75 mm² Výstup čerpadla TUV. Maximální zatížení: 2 A (nárazové), 230 V stř., 1 A (nepřetržitě)</p>
	<p>[9.2.2] Čerpadlo TUV [9.2.3] Plán čerpadla TUV</p>

1 Otevřete následující (viz "7.2.4 Otevření vnitřní jednotky" [▶ 83]):

1	Přední panel	
2	Kryt rozváděcí skříňky	
3	Rozváděcí skříňka	

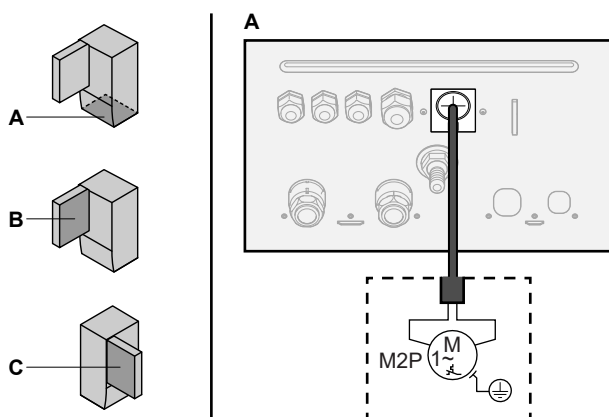

2 Připojte kabel čerpadla teplé užitkové vody k příslušným svorkám, jak je znázorněno na obrázku níže.

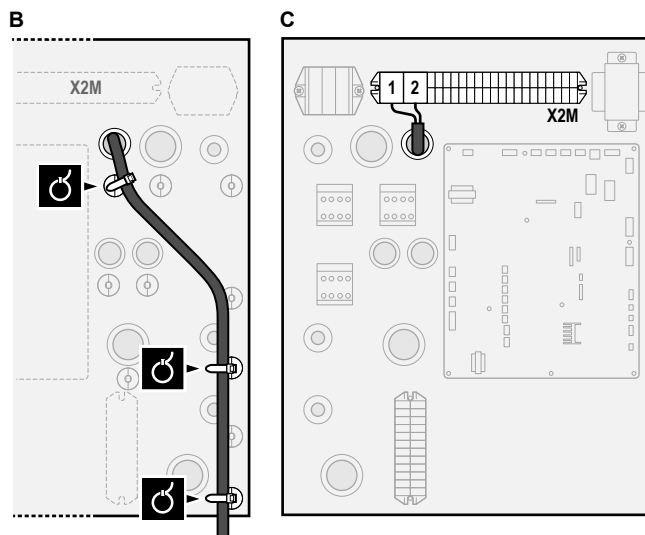



- 3 Kabel upevněte pomocí pásků k upevnění kabelových svazků.

9.3.6 Připojení výstupu alarmu

	Vodiče: (2+1)×0,75 mm ² Maximální zatížení: 0,3 A, 250 V stř.
	[9.D] Výstup alarmu

- 1 Otevřete následující (viz "7.2.4 Otevření vnitřní jednotky" [▶ 83]):

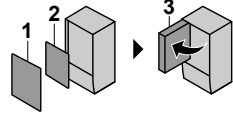
1	Přední panel	
2	Kryt rozváděcí skříňky	
3	Rozváděcí skříňka	

- 2 Připojte kabel výstupu alarmu k příslušným svorkám, jak je znázorněno na obrázku níže.

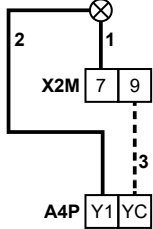
	1+2	Vodiče připojené k výstupu alarmu
	3	Vodiče mezi X2M a A4P
	A4P	Je nutné instalovat EKRP1HBAA.

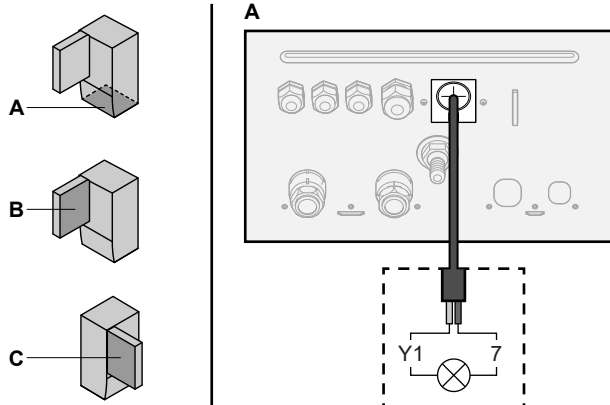

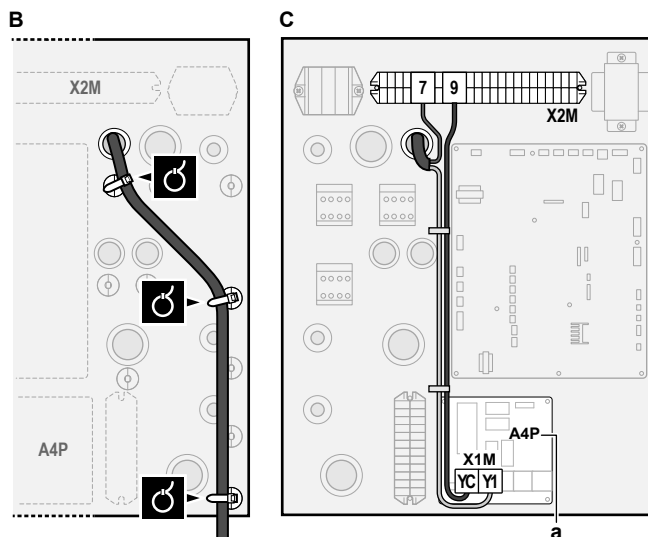

a Je nutné instalovat EKRPIHBAA.

- 3 Kabel upevněte pomocí pásků k upevnění kabelových svazků.

9.3.7 Připojení výstupu zapnutí/vypnutí prostorového chlazení/topení

i	<p>INFORMACE</p> <p>Chlazení je platné pouze v případech:</p> <ul style="list-style-type: none"> ▪ Reverzních modelů ▪ Pouze modely s vytápěním+konverzní souprava (EKHBCONV*)
----------	---

	<p>Vodiče: (2+1)×0,75 mm²</p> <p>Maximální zatížení: 0,3 A, 250 V stř.</p>
	—

- 1 Otevřete následující (viz "7.2.4 Otevření vnitřní jednotky" [▶ 83]):

1	Přední panel	
2	Kryt rozváděcí skříňky	
3	Rozváděcí skříňka	

- 2 Připojte kabel výstupu zapnutí/vypnutí prostorového chlazení/topení k příslušným svorkám, jak je znázorněno na obrázku níže.

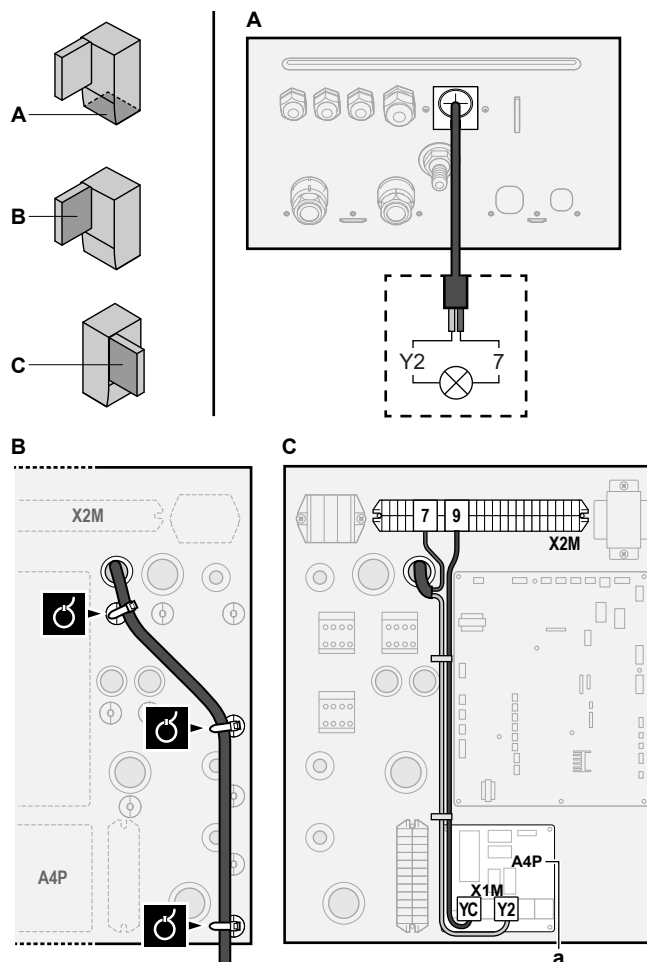

	1+2	Vodiče připojené k výstupu zapnutí/vypnutí prostorového chlazení/topení
	3	Vodiče mezi X2M a A4P
	A4P	Je nutné instalovat EKRPIHBAA.



a Je nutné instalovat EKR1HBAA.

- 3 Kabel upevněte pomocí pásků k upevnění kabelových svazků.

9.3.8 Připojení přepínače na externí zdroj tepla

	<p>Vodiče: 2x0,75 mm²</p> <p>Maximální zatížení: 0,3 A, 250 V stř.</p> <p>Minimální zatížení: 20 mA, 5 V stejn.</p>
	[9.C] Bivalentní

- 1 Otevřete následující (viz "7.2.4 Otevření vnitřní jednotky" [▶ 83]):

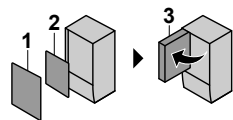
1	Přední panel	
2	Kryt rozváděcí skříňky	
3	Rozváděcí skříňka	

- 2 Připojte kabel přepínače na externí zdroj tepla k příslušným svorkám, jak je znázorněno na obrázku níže.

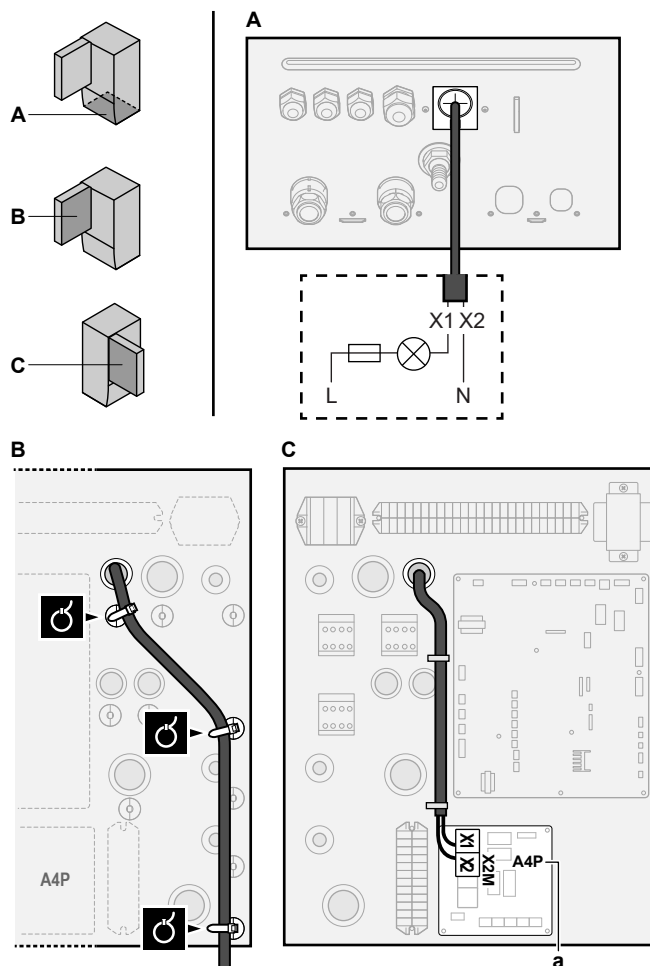

a Je nutné instalovat EKR1HBAA.

- 3 Kabel upevněte pomocí pásek k upevnění kabelových svazků.

9.3.9 Připojení digitálních vstupů pro měření spotřeby energie

	Vodiče: 2 (na vstupní signál)×0,75 mm ² Digitální vstupy omezení spotřeby el. energie: 12 V stejn. / 12 mA detekce (napájení z DPS)
	[9.9] Řízení spotřeby energie.

- 1 Otevřete následující (viz "7.2.4 Otevření vnitřní jednotky" [▶ 83]):

1	Přední panel	
2	Kryt rozváděcí skříňky	
3	Rozváděcí skříňka	

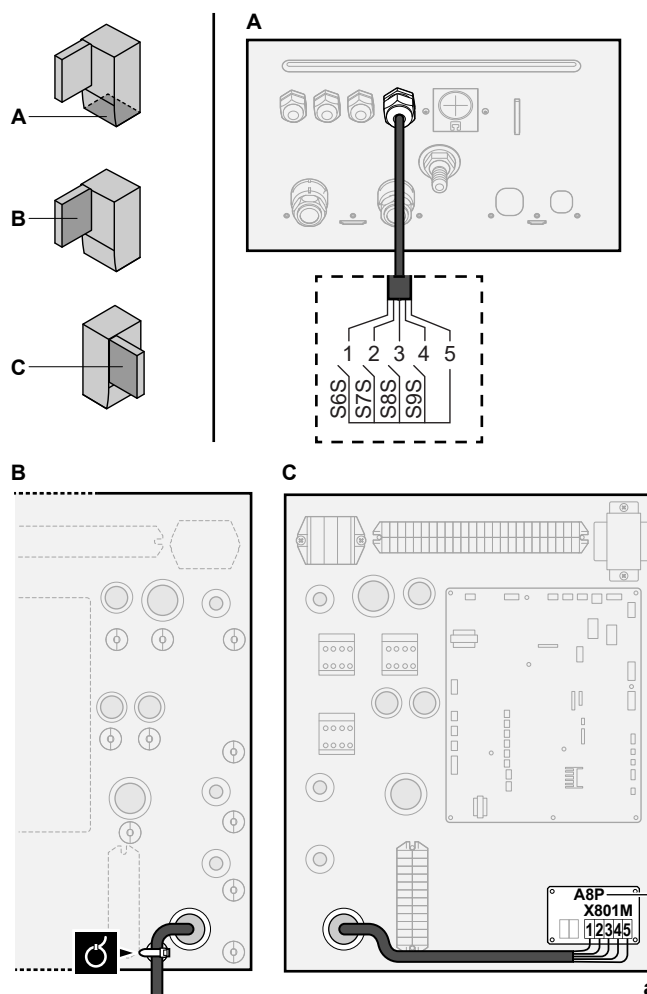

- 2 Připojte kabel digitálních vstupů pro měření spotřeby energie k příslušným svorkám, jak je znázorněno na obrázku níže.



a Je nutné instalovat EKRPIAHTA.

- 3 Kabel upevněte pomocí pásků k upevnění kabelových svazků.

9.3.10 Připojení bezpečnostního termostatu (normálně uzavřený kontakt)

	<p>Vodiče: 2x0,75 mm² Maximální délka: 50 m Kontakt bezpečnostního termostatu: detekce 16 V stejn. (napětí přiváděno z DPS). Beznapěťový kontakt zajistí minimální použitelnou zátěž 15 V stejn., 10 mA.</p>
	—

- 1 Otevřete následující (viz "7.2.4 Otevření vnitřní jednotky" [▶ 83]):

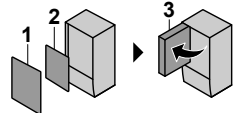
1	Přední panel	
2	Kryt rozváděcí skříňky	
3	Rozváděcí skříňka	

- 2 Připojte kabel bezpečnostního termostatu (vypínací) k příslušným svorkám, jak je znázorněno na obrázku níže.

Poznámka: Je nezbytné odstranit propojku (namontovanou ve výrobě) z příslušných svorek.

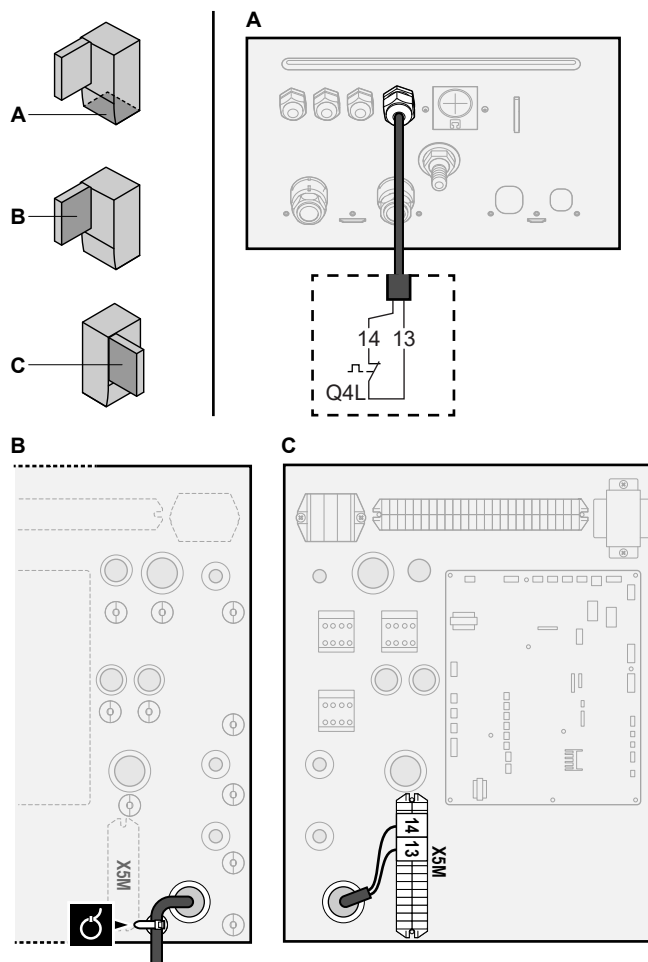

3 Kabel upevněte pomocí pásků k upevnění kabelových svazků.



POZNÁMKA

Ujistěte se, že vyberete a nainstalujete bezpečnostní termostat dle platné legislativy. V každém případě, aby se zabránilo zbytečnému spouštění bezpečnostního termostatu, doporučujeme, aby...

- bezpečnostní termostat umožňoval automatické resetování.
- měl bezpečnostní termostat maximální míru teplotní odchylky 2°C/min.
- byla dodržena minimální vzdálenost 2 m mezi bezpečnostním termostatem a motorem ovládaným 3cestným ventilem dodávaným s nádrží na teplou užitkovou vodu.



POZNÁMKA

Chyba. Pokud odstraníte propojku (rozpojíte obvod), ale **NEPŘIPOJÍTE** bezpečnostní termostat, objeví se chyba zastavení 8H-03.

9.3.11 Postup připojení Smart Grid

Toto téma popisuje 2 možné způsoby připojení vnitřní jednotky ke Smart Grid:

- V případě nízkonapěťových kontaktů Smart Grid
- V případě vysokonapěťových kontaktů Smart Grid. Toto vyžaduje instalaci relé sady Smart Grid (EKRELSG).



2 přichozí kontakty Smart Grid mohou aktivovat následující režimy Smart Grid:

Kontakt Smart Grid		Provozní režim Smart Grid
①	②	
0	0	Volnoběh
0	1	Nucené vypnutí
1	0	Doporučeno v
1	1	Vynuceno v

Použití impulzního elektroměru Smart Grid není povinné:

Pokud impulzní elektroměr Smart Grid je...	Potom [9.8.8] Nastavení limitu kW je...
Použito ([9.A.2] Elektroměr 2 ≠ Žádný)	Nemá význam
Nepoužívá se ([9.A.2] Elektroměr 2 = Žádný)	Použitelné

V případě nízkonapěťových kontaktů Smart Grid

	Vodiče (impulzní elektroměr Smart Grid): 0,5 mm ² Vodiče (nízkonapěťové kontakty Smart Grid): 0,5 mm ²
	[9.8.4]=3 (Zdroj elektrické energie se zvýhodněnou sazbou = Chytrá síť) [9.8.5] Provozní režim chytré sítě [9.8.6] Povolit elektrické ohříváče [9.8.7] Aktivovat natápění místnosti [9.8.8] Nastavení limitu kW

Připojení Smart Grid v případě nízkonapěťových kontaktů je následující:

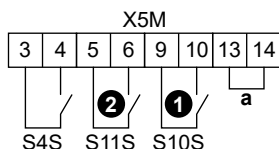

a Propojka (montuje se továrně). Pokud zároveň připojíte bezpečnostní termostat (Q4L), vyměňte propojku za vodiče bezpečnostního termostatu.

- S4S Impulzní elektroměr Smart Grid
- ①/S10S Nízkonapěťový kontakt Smart Grid 1
- ②/S11S Nízkonapěťový kontakt Smart Grid 2

1 Vodiče připojte následujícím způsobem:

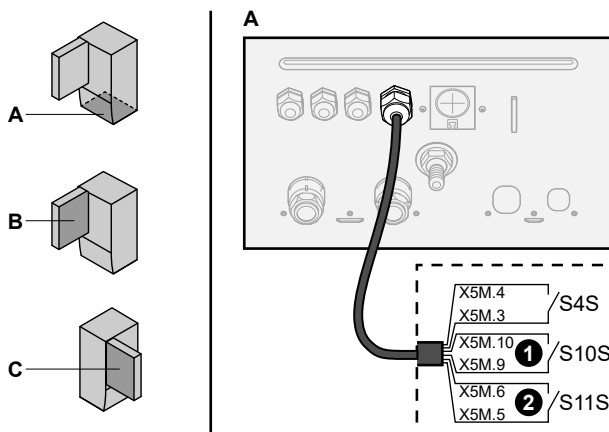

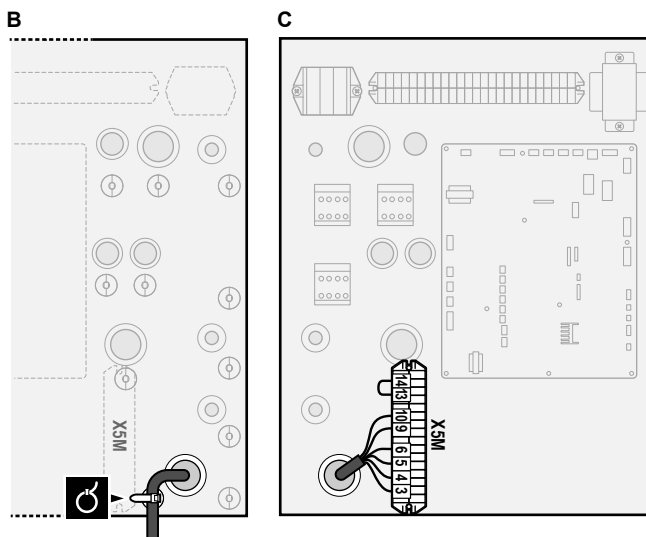

2 Kabely upevněte pomocí pásků k upevnění kabelových svazků.

V případě vysokonapěťových kontaktů Smart Grid

	Vodiče (impulzní elektroměr Smart Grid): 0,5 mm ² Vodiče (vysokonapěťové kontakty Smart Grid): 1 mm ²
	[9.8.4]=3 (Zdroj elektrické energie se zvýhodněnou sazbou = Chytrá síť) [9.8.5] Provozní režim chytré sítě [9.8.6] Povolit elektrické ohříváče [9.8.7] Aktivovat natápění místnosti [9.8.8] Nastavení limitu kW

Připojení Smart Grid v případě vysokonapěťových kontaktů je následující:

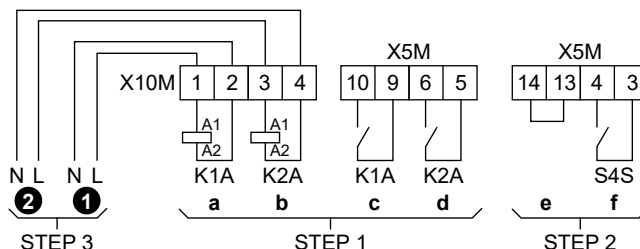

- STEP 1** Instalace relé sady Smart Grid
- STEP 2** Nízkonapěťová připojení
- STEP 3** Vysokonapěťová připojení
 - ① Vysokonapěťový kontakt Smart Grid 1
 - ② Vysokonapěťový kontakt Smart Grid 2
 - a, b Strany relé s cívkou
 - c, d Strany relé s kontaktem
 - e Propojka (montuje se továrně). Pokud zároveň připojíte bezpečnostní termostat (Q4L), vyměňte propojku za vodiče bezpečnostního termostatu.
 - f Impulzní elektroměr Smart Grid

1 Nainstalujte komponenty relé sady Smart Grid následovně:

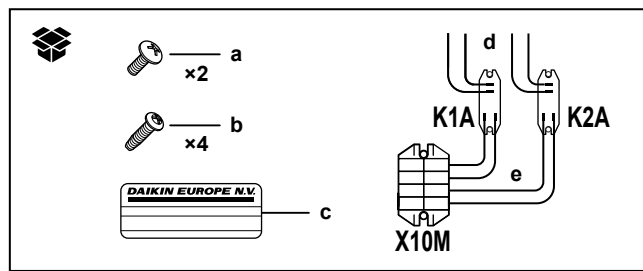

- K1A, K2A** Relé
X10M Připojovací blok
a Šrouby pro X10M
b Šrouby pro K1A a K2A
c Štítek k umístění na vysokonapěťové vodiče
d Vodiče mezi relé a X5M (AWG22 ORG)
e Vodiče mezi relé a X10M (AWG18 RED)

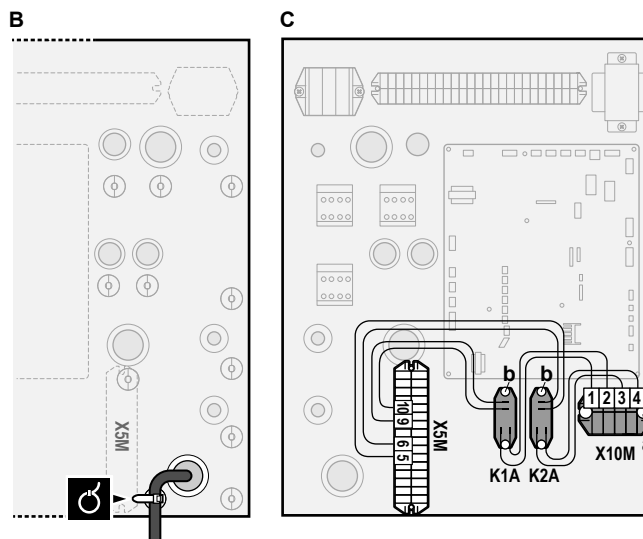

2 Vodiče vedení nízkého napětí připojte následujícím způsobem:

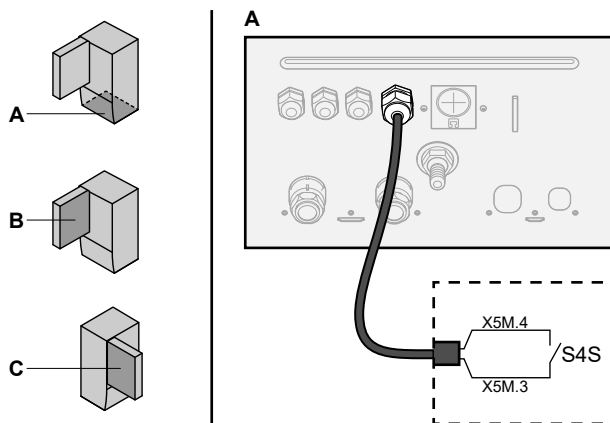

S4S Impulzní elektroměr Smart Grid

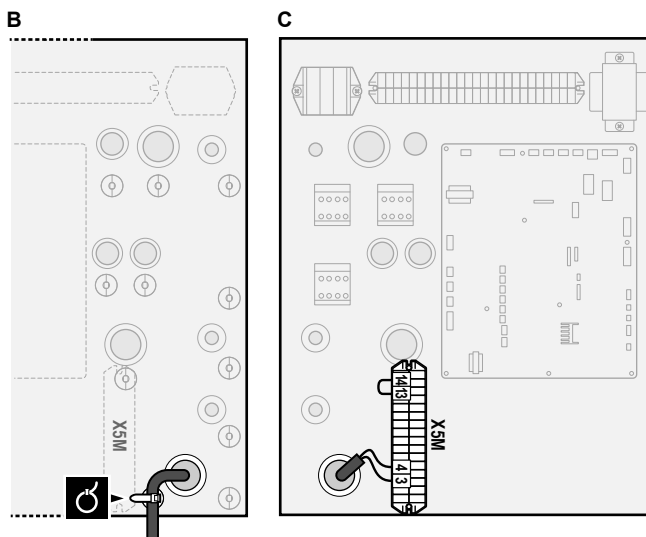

3 Vysokonapěťové vodiče připojte následujícím způsobem:

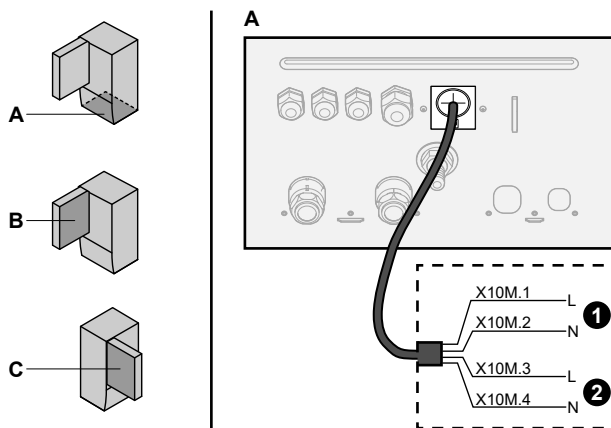

- ❶ Vysokonapěťový kontakt Smart Grid 1
- ❷ Vysokonapěťový kontakt Smart Grid 2

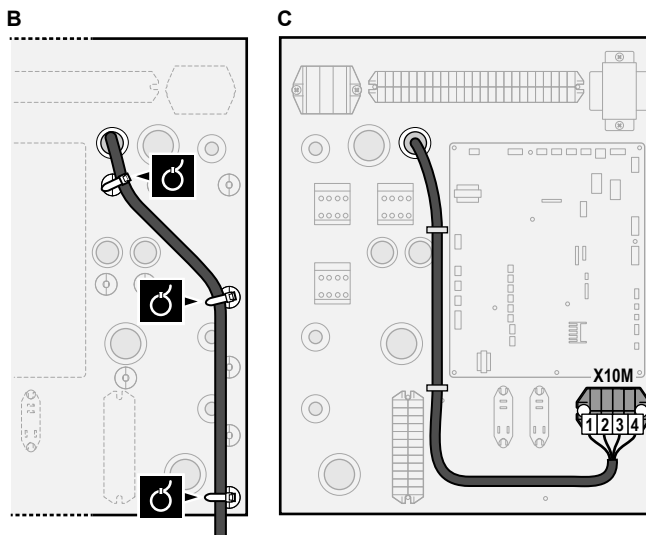

4 Kabely upevněte pomocí pásků k upevnění kabelových svazků. Pokud je to nutné, svažte přebytečnou kabeláž kabelovou páskou.

10 Dokončení instalace venkovní jednotky

10.1 Kontrola izolačního odporu kompresoru



POZNÁMKA

Pokud se po instalaci nashromáždí chladivo v kompresoru, může izolační odpor na pólech poklesnout, pokud však bude alespoň 1 MΩ, pak nedojde k poškození zařízení.

- Při měření izolace použijte megatester s rozsahem 500 V.
- Megaohmmetr NEPOUŽÍVEJTE na nízkonapěťové obvody.

- 1 Změřte izolační odpor kompresoru na pólech.

Pokud	Pak
$\geq 1 \text{ M}\Omega$	Izolační odpor je OK. Postup je ukončen.
$< 1 \text{ M}\Omega$	Izolační odpor není OK. Přejděte k následujícímu kroku.

- 2 Zapněte napájení a ponechte zařízení zapnuté 6 hodin.

Výsledek: Kompresor se zahřeje a odpaří jakékoliv chladivo v něm obsažené.

- 3 Změřte znovu izolační odpor kompresoru.

10.2 Dokončení instalace venkovní jednotky



POZNÁMKA

Doporučuje se nainstalovat potrubní rozvod chladiva mezi vnitřní a venkovní jednotkou do ochranného vedení nebo obalit páskou.



INFORMACE

Požadavky na izolaci potrubí pro chladivo viz "[8.1.2 Izolace chladivového potrubí](#)" [p. 93].

- 1 Izolujte a upevněte potrubí s chladivem a kabely následujícím způsobem:

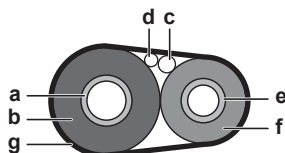

- a Potrubí plynu
- b Izolace plynového potrubí
- c Propojovací kabel
- d Elektrická kabeláž (je-li to vhodné)
- e Potrubí kapaliny
- f Izolace potrubí kapaliny
- g Dokončovací páska

- 2 Nasadte servisní kryt.

11 Konfigurace



INFORMACE

Chlazení je platné pouze v případě:

- Reverzních modelů
- Pouze modely s vytápěním+konverzní souprava (EKHBCONV*)

V této kapitole

11.1	Přehled: Konfigurace	148
11.1.1	Přístup k nejčastěji používaným příkazům.....	149
11.1.2	Připojení PC kabelu k rozváděcí skříňce.....	151
11.2	Konfigurační průvodce.....	152
11.3	Možné obrazovky.....	153
11.3.1	Možné obrazovky: Přehled	153
11.3.2	Domovská obrazovka	154
11.3.3	Hlavní nabídka	157
11.3.4	Obrazovka nabídky	158
11.3.5	Obrazovka nastavení	158
11.3.6	Podrobná obrazovka s hodnotami	159
11.4	Přednastavené hodnoty a plány.....	160
11.4.1	Použití přednastavených hodnot	160
11.4.2	Použití a programování plánů provozu.....	160
11.4.3	Obrazovka plánu: Příklad	164
11.4.4	Nastavení cen za energii	168
11.5	Křivka dle počasí	170
11.5.1	Co je křivka dle počasí?	170
11.5.2	2bodová křivka	171
11.5.3	Křivka se sklonem a trvalou odchylkou.....	172
11.5.4	Použití křivek dle počasí	173
11.6	Nabídka nastavení	175
11.6.1	Porucha.....	175
11.6.2	Místnost.....	175
11.6.3	Hlavní zóna	180
11.6.4	Doplňková zóna.....	190
11.6.5	Prostorové vytápění/chlazení	195
11.6.6	Nádrž	205
11.6.7	Nastavení uživatele	213
11.6.8	Informace	217
11.6.9	Nastavení technika	218
11.6.10	Uvedení do provozu	246
11.6.11	Profil uživatele.....	246
11.6.12	Provoz	246
11.6.13	WLAN	247
11.7	Struktura nabídky: přehled nastavení uživatele.....	250
11.8	Struktura nabídky: přehled nastavení technika	251

11.1 Přehled: Konfigurace

Tato kapitola popisuje, co musíte dělat a znát pro konfiguraci systému po jeho instalaci.

Proč?

Pokud NEPROVEDETE správnou konfiguraci systému, NEMUSÍ pracovat dle očekávání. Konfigurace má vliv na následující parametry:

- Výpočty softwaru
- Co vidíte a co můžete dělat na uživatelském rozhraní

Jak

Systém můžete nakonfigurovat pomocí uživatelského rozhraní.

- **První spuštění – konfigurační průvodce.** Po prvním ZAPNUTÍ uživatelského rozhraní (přes jednotku) se spustí konfigurační průvodce, který vám pomůže s konfigurací systému.
- **Znovu spusťte konfiguračního průvodce.** Jestliže je systém již nakonfigurován, můžete znovu spustit konfiguračního průvodce. Chcete-li znovu spustit konfiguračního průvodce přejděte do **Nastavení technika > Průvodce konfigurace**. Přístup k **Nastavení technika**, viz "[11.1.1 Přístup k nejčastěji používaným příkazům](#)" [▶ 149].
- **Poté.** V případě potřeby můžete provést změny konfigurace ve struktuře nabídky nebo v přehledu nastavení.

**INFORMACE**

Po dokončení konfiguračního průvodce se na uživatelském rozhraní zobrazí přehledová obrazovka a požadavek na potvrzení. Po potvrzení se systém restartuje a zobrazí se domovská obrazovka.

Přístup k nastavení – Vysvětlivky tabulek

K nastavení technika se můžete dostat pomocí dvou různých způsobů. Pomocí obou způsobů se však NELZE dostat ke všem nastavením. Pokud se jedná o takovou situaci, je v odpovídajících sloupcích tabulky v této kapitole uvedeno N/A (není použito).

Způsob	Sloupec v tabulkách
Přístup k nastavením přes záložky na domovské obrazovce nabídky nebo ve struktuře nabídky . Aktivace záložek: stiskněte tlačítko ? na domovské obrazovce.	# Například: [2.9]
Přístup k nastavením přes kód v přehledu provozních parametrů .	Kód Například: [C-07]





Viz také:

- "[Přístup k nastavení technika](#)" [▶ 150]
- "[11.8 Struktura nabídky: přehled nastavení technika](#)" [▶ 251]

11.1.1 Přístup k nejčastěji používaným příkazům

Změna úrovně oprávnění uživatele

Úroveň oprávnění uživatele můžete změnit následovně:

1	Přejděte do [B]: Profil uživatele . 	
2	Zadejte příslušný kód pin pro úroveň oprávnění uživatele.	—
	▪ Procházejte seznamem číslic a změňte vybranou číslici.	
	▪ Posuňte kurzor zleva doprava.	
	▪ Potvrďte kód pin a pokračujte.	

Kód pin technika

Kód pin **Technik** je **5678**. Nyní budou k dispozici další položky nabídky a nastavení technika.



Kód pin pokročilého uživatele

Kód pin **Pokročilý koncový uživatel** je **1234**. Nyní budou zobrazeny další položky nabídky pro daného uživatele.



Kód pin uživatele

Kód pin **Uživatel** je **0000**.



Přístup k nastavení technika

- 1 Nastavte úroveň oprávnění uživatele na **Technik**.
- 2 Přejděte na [9]: **Nastavení technika**.





Chcete-li upravit nastavení přehledu

Příklad: Změňte [1-01] z 15 na 20.

Většinu nastavení lze provést pomocí struktury nabídky. Pokud je z jakéhokoliv důvodu zapotřebí změnit nastavení pomocí přehledu nastavení, je možné se do přehledu nastavení dostat následovně:

1	Nastavte úroveň oprávnění uživatele na Technik . Viz " Změna úrovně oprávnění uživatele " [▶ 149].	—
2	Přejděte na [9.]: Nastavení technika > Přehled provozních parametrů .	
3	Otočte levým otočným ovladačem, zvolte první část nastavení a potvrďte stisknutím ovladače.	

0	00	05	0A
1	01	06	0B
2	02	07	0C
3	03	08	0D
	04	09	0E

4	Otočte levým otočným ovladačem a vyberte druhou část nastavení	
5	Otočením pravým otočným ovladačem upravte hodnotu z 15 na 20.	
6	Stiskněte levý otočný ovladač pro potvrzení nového nastavení.	
7	Stisknutím středového tlačítka se vrátíte na domovskou obrazovku.	

**INFORMACE**

Po změně přehledu nastavení a návratu na domovskou obrazovku se na uživatelském rozhraní zobrazí vyskakovací obrazovka s požadavkem na restart systému.

Po potvrzení se systém restartuje a použijí se poslední změny.

11.1.2 Připojení PC kabelu k rozváděcí skříňce

Toto připojení mezi počítačem a DPS pro řízení hydraulického systému je zapotřebí při aktualizaci hydro softwaru a EEPROM.

Předpoklad: Je vyžadovaná souprava EKPCAB4.

- 1 Připojte USB konektor kabelu k počítači.
- 2 Připojte koncovku kabelu k X10A na A1P rozváděcí skříňky vnitřní jednotky.

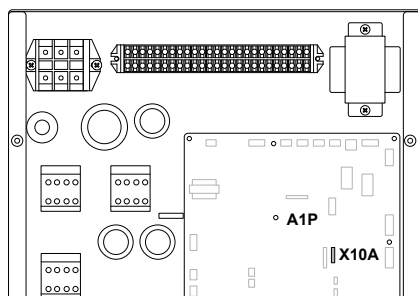

- 3 Dbejte zvláště na umístění přípojky!

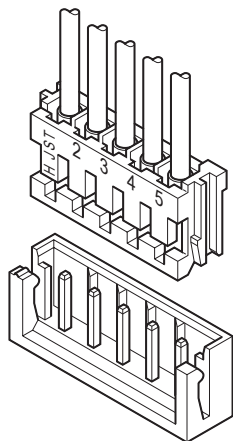

11.2 Konfigurační průvodce

Po prvním zapnutí systému vás uživatelské rozhraní provede pomocí konfiguračního průvodce. Takto můžete provést nejdůležitější prvotní nastavení. Jednotka tak bude schopna správně fungovat. Poté je možné v případě potřeby provést podrobnější nastavení pomocí struktury nabídky.

Zde můžete najít stručný přehled nastavení konfigurace. Všechna nastavení lze také upravit v nabídce nastavení (použijte záložky).

Nastavení...		Viz...
Jazyk [7.1]		
Čas/datum [7.2]		
	Hodiny	—
	Minuty	
	Rok	
	Měsíc	
	Den	
Systém		
	Typ vnitřní jednotky (pouze pro čtení)	"11.6.9 Nastavení technika" [▶ 218]
	Typ záložního ohřívače [9.3.1]	
	Teplá užitková voda [9.2.1]	
	Nouzový [9.5]	
	Počet zón [4.4]	"11.6.5 Prostorové vytápění/ chlazení" [▶ 195]
	Výkon přídavného ohřívače [9.4.1] (pokud je to vhodné)	"11.6.9 Nastavení technika" [▶ 218]
Záložní ohřívač		

Nastavení...		Viz...
Napětí [9.3.2]		"Záložní ohřívač" [▶ 221]
Konfigurace [9.3.3]		
Stupeň výkonu 1 [9.3.4]		
Další stupeň výkonu 2 [9.3.5] (pokud je zapotřebí)		
Hlavní zóna		
Typ zářiče [2.7]		"11.6.3 Hlavní zóna" [▶ 180]
Ovládání [2.9]		
Režim nast. hodnoty [2.4]		
Křivka topení dle počasí [2.5] (pokud je to vhodné)		
Křivka chlazení dle počasí [2.6] (pokud je to vhodné)		
Plán [2.1]		
Typ křivky dle počasí [2.E]		
Doplňková zóna (pouze pokud [4.4]=1)		
Typ zářiče [3.7]		"11.6.4 Doplnková zóna" [▶ 190]
Ovládání (pouze pro čtení) [3.9]		
Režim nast. hodnoty [3.4]		
Křivka topení dle počasí [3.5] (pokud je to vhodné)		
Křivka chlazení dle počasí [3.6] (pokud je to vhodné)		
Plán [3.1]		
Typ křivky dle počasí [3.C] (pouze pro čtení)		
Nádrž (pokud je to vhodné)		
Režim zahřívání [5.6]		"11.6.6 Nádrž" [▶ 205]
Komfortní nastavená teplota [5.2]		
Eko nastavená teplota [5.3]		
Nastavená teplota opětovného ohřevu [5.4]		
Hystereze [5.9] a [5.A]		

11.3 Možné obrazovky

11.3.1 Možné obrazovky: Přehled

Následující obrazovky jsou nejběžnější:

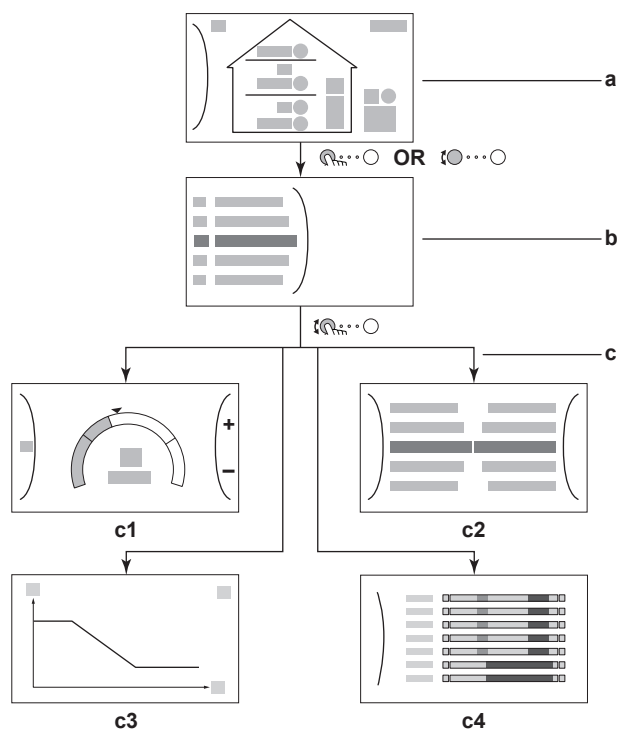







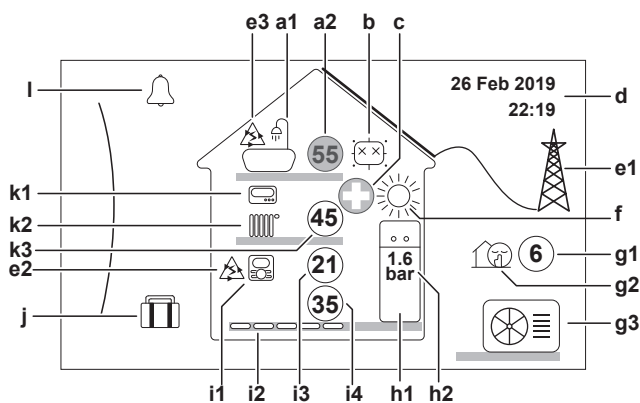









- a** Domovská obrazovka
- b** Hlavní nabídka
- c** Obrazovky nižší úrovně:
 - c1:** Obrazovka nastavení
 - c2:** Podrobná obrazovka s hodnotami
 - c3:** Obrazovka s křivkou ovládání dle počasí
 - c4:** Obrazovka s plánem















11.3.2 Domovská obrazovka

Stisknutím tlačítka se vrátíte na domovskou obrazovku. Uvidíte přehled konfigurace jednotky a pokojové teploty a nastavené teploty. Na domovské obrazovce jsou zobrazeny pouze symboly související s vaší konfigurací.



Možné činnosti na této obrazovce	
	Procházejte seznamem hlavní nabídky.
	Přejděte na obrazovku hlavní nabídky.
?	Aktivujte/deaktivujte záložky.

Položka		Popis
a Teplá užitková voda		
a1		Teplá užitková voda
a2		Změřená teplota v nádrži ^(a)
b Dezinfekce / Výkonný		
		Aktivní dezinfekční režim
		Aktivní výkonný provoz
c Nouzový režim		
		Tepelné čerpadlo má poruchu a systém je v režimu Nouzový nebo je tepelné čerpadlo nuceně vypnuto.
d Aktuální datum a čas		
e Smart energy		
e1		Smart energy je k dispozici prostřednictvím solárních panelů nebo chytré sítě.
e2		Smart energy se v současné době používá pro prostorové vytápění.
e3		Smart energy se v současné době používá pro ohřev teplé užitkové vody.
f Prostorový provozní režim		
		Chlazení
		Topení
g Venkovní / tichý režim		
g1		Změřená venkovní teplota ^(a)
g2		Aktivní tichý režim
g3		Venkovní jednotka
h Vnitřní jednotka / Nádrž na teplou užitkovou vodu		
h1		Vnitřní podlahová jednotka s integrovanou nádrží
		Nástěnná vnitřní jednotka
		Nástěnná vnitřní jednotka se samostatnou nádrží
h2	1.6 bar	Tlak vody

Položka	Popis
i	Hlavní zóna
i1	Typ instalovaného pokojového termostatu:
	Provozní režim jednotky je vybrán na základě teploty okolí samostatného lidského komfortního rozhraní (BRC1HHDA použitého jako pokojový termostat).
	Provozní režim jednotky je vybrán na základě externího pokojového termostatu (drátového nebo bezdrátového).
—	Žádný nainstalovaný nebo nastavený pokojový termostat. Provozní režim jednotky je zvolen na základě teploty výstupní vody bez ohledu na skutečnou pokojovou teplotu a/nebo požadavek na vytápění místnosti.
i2	Instalovaný typ topidla:
	Podlahové topení
	Jednotka s ventilátory
	Radiátor
i3	 Změřená pokojová teplota ^(a)
i4	 Nastavená teplota výstupní vody ^(a)
j	Režim dovolená
	Aktivní režim dovolená
k	Doplňková zóna
k1	Typ instalovaného pokojového termostatu:
	Provozní režim jednotky je vybrán na základě externího pokojového termostatu (drátového nebo bezdrátového).
—	Žádný nainstalovaný nebo nastavený pokojový termostat. Provozní režim jednotky je zvolen na základě teploty výstupní vody bez ohledu na skutečnou pokojovou teplotu a/nebo požadavek na vytápění místnosti.
k2	Instalovaný typ topidla:
	Podlahové topení
	Jednotka s ventilátory
	Radiátor
k3	 Nastavená teplota výstupní vody ^(a)
l	Porucha
	Došlo k poruše.
	Podrobnější informace viz " 15.4.1 Chcete-li zobrazit text nápovědy v případě poruchy " [▶ 279].

^(a) Pokud odpovídající provoz (například prostorové vytápění) není aktivní, je kroužek šedý.

11.3.3 Hlavní nabídka

Začněte na domovské obrazovce a stiskněte (🔍) nebo otočte (🔍) levým otočným ovladačem pro otevření obrazovky hlavní nabídky. V hlavní nabídce můžete získat přístup k různým obrazovkám pro nastavení teploty a dílčím nabídkám.

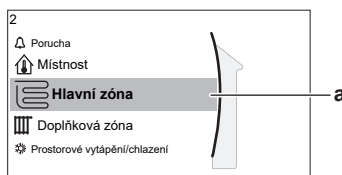

a Vybraná dílčí nabídka

Možné činnosti na této obrazovce	
🔍	Procházejte seznamem.
🔍	Vstupte do dílčí nabídky.
?	Aktivujte/deaktivujte záložky.

Dílčí nabídka	Popis
[0] 🛎️ nebo ⚠️ Porucha	Omezení: Zobrazí se pouze pokud dojde k poruše. Podrobnější informace viz " 15.4.1 Chcete-li zobrazit text nápovědy v případě poruchy " [▶ 279].
[1] 🏠 Místnost	Omezení: Zobrazí se pouze pokud vnitřní jednotku ovládá lidské komfortní rozhraní (BRC1HHDA používané jako pokojový termostat). Nastavte pokojovou teplotu.
[2] 📏 Hlavní zóna	Zobrazí příslušný symbol pro typ topného zařízení ve vaší hlavní zóně. Nastavte výstupní teplotu vody hlavní zóny.
[3] 📏 Doplnková zóna	Omezení: Zobrazí se pouze pokud existují dvě zóny teploty výstupní vody. Zobrazí příslušný symbol pro typ topného zařízení ve vaší doplňkové zóně. Nastavte výstupní teplotu vody doplňkové zóny (pokud existuje).
[4] ☀️ Prostorové vytápění/chlazení	Zobrazí příslušný symbol vaší jednotky. Přejděte do režimu topení nebo chlazení. U modelů pouze s topením nemůžete režim měnit.
[5] 🛠️ Nádrž	Nastavte maximální teplotu v nádrži na teplou užitkovou vodu.
[7] ⚙️ Nastavení uživatele	Poskytuje přístup k nastavením uživatele, například režimu dovolené a tichého režimu.
[8] ⓘ Informace	Zobrazuje údaje a informace o vnitřní jednotce.

Dílčí nabídka		Popis
[9]	Nastavení technika	Omezení: Pouze pro technika. Poskytuje přístup k pokročilým nastavením.
[A]	Uvedení do provozu	Omezení: Pouze pro technika. Provádí zkoušky a údržbu.
[B]	Profil uživatele	Změňte aktivní profil uživatele.
[C]	Provoz	Zapněte nebo vypněte funkci topení/chlazení a ohřev teplé užitkové vody.
[D]	Bezdrátová brána	Omezení: Zobrazí se pouze pokud je nainstalována bezdrátová síť LAN (WLAN). Obsahuje nastavení potřebná ke konfiguraci aplikace Daikin Residential Controller.

11.3.4 Obrazovka nabídky

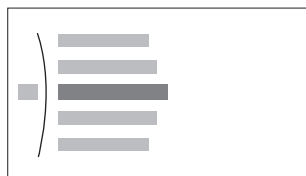

Příklad:

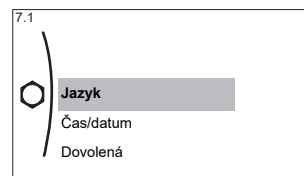

Možné činnosti na této obrazovce	
	Procházejte seznamem.
	Vstupte do dílčí nabídky/nastavení.

11.3.5 Obrazovka nastavení

Obrazovka nastavení se zobrazuje u obrazovek popisujících součásti systému, které vyžadují nastavení teploty/hodnoty.

Příklady

[1] Obrazovka pokojové teploty

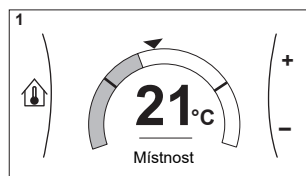

[2] Obrazovka hlavní zóny

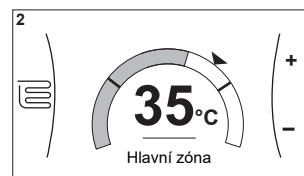

[3] Obrazovka doplňkové zóny

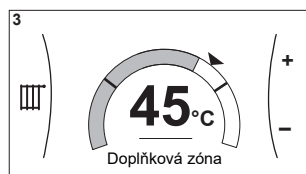

[5] Obrazovka teplota v nádrži

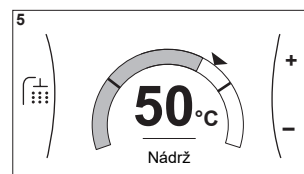

Vysvětlení

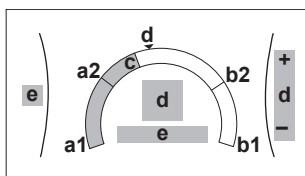

Možné činnosti na této obrazovce	
	Procházejte seznamem dílčí nabídky.
	Přejděte do dílčí nabídky.
	Upravte a automaticky použijte požadovanou teplotu.

Položka	Popis	
Minimální teplotní limit	a1	Pevně daný jednotkou
	a2	Omezeno technikem
Maximální teplotní limit	b1	Pevně daný jednotkou
	b2	Omezeno technikem
Aktuální teplota	c	Změřená jednotkou
Požadovaná teplota	d	Pomocí pravého otočného ovladače snižte/zvyšte teplotu.
Dílčí nabídka	e	Otočte nebo stiskněte levý otočný ovladač pro přechod do dílčí nabídky.

11.3.6 Podrobná obrazovka s hodnotami

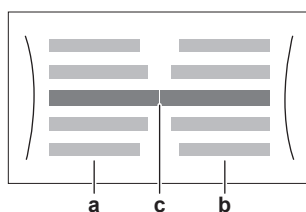

Příklad:

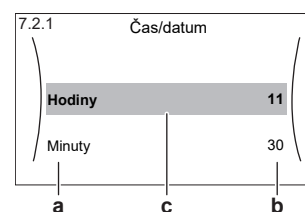

- a** Nastavení
- b** Hodnoty
- c** Vybrané nastavení a hodnota

Možné činnosti na této obrazovce	
	Procházejte seznamem nastavení.
	Změňte hodnotu.
	Přejděte k dalšímu nastavení.
	Potvrďte změny a pokračujte.

11.4 Přednastavené hodnoty a plány

11.4.1 Použití přednastavených hodnot

O přednastavených hodnotách

U některých nastavení v systému můžete předem definovat přednastavené hodnoty. Tyto hodnoty musíte nastavit pouze jednou, když opětovně používáte hodnoty na jiných obrazovkách, například na obrazovce plánování. Pokud chcete později hodnotu změnit, můžete tak učinit z jednoho místa.

Možné přednastavené hodnoty

Můžete nastavit následující přednastavené hodnoty definované uživatelem:

Přednastavená hodnota		Kde je použita
Teploty v nádrži v části [5] Nádrž Omezení: Platí, pouze pokud je k dispozici nádrž na TUV.	[5.2] Komfortní nastavená teplota	Můžete použít tyto přednastavené hodnoty v [5.5] Plán (obrazovka týdenního plánu pro nádrž na TUV), pokud je vybrán některý z následujících režimů nádrže na TUV: <ul style="list-style-type: none"> ▪ Pouze plánovaný ▪ Plánovaný + opětovný ohřev
	[5.3] Eko nastavená teplota	
	[5.4] Nastavená teplota opětovného ohřevu	Software použije tuto přednastavenou hodnotu, pokud je režim nádrže na TUV Plánovaný + opětovný ohřev .
Ceny za elektřinu v části [7.5] Nastavení uživatele > Cena elektřiny Omezení: K dispozici, pouze pokud technik povolí Bivalentní .	[7.5.1] Vysoké	Můžete použít tyto přednastavené hodnoty v [7.5.4] Plán (obrazovka týdenního plánu pro ceny za elektřinu). Viz " 11.4.4 Nastavení cen za energii " [▶ 168].
	[7.5.2] Střední	
	[7.5.3] Nízké	

Kromě přednastavených hodnot definovaných uživatelem obsahuje systém také několik přednastavených hodnot definovaných systémem, které můžete použít při programování plánů.

Příklad: V části [7.4.2] **Nastavení uživatele > Tichý > Plán** (týdenní plán toho, kdy se má jednotka použít jako úroveň tichého režimu) můžete použít následující přednastavené hodnoty definované systémem: **Tichý/Tišší/Nejtíšší**.





11.4.2 Použití a programování plánů provozu

O plánech provozu

V závislosti na uspořádání vašeho systému a provozní konfiguraci mohou být k dispozici plány pro více parametrů.

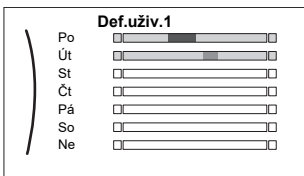
Můžete...	Viz...
Nastavit, zda je třeba podle plánu provést specifickou kontrolu.	" Aktivační obrazovka " v části " Možné plány " [▶ 161]
Vybrat, které plány chcete aktuálně použít pro specifickou kontrolu. Systém obsahuje několik předdefinovaných plánů. Můžete:	
Seznámit se s aktuálně vybraným plánem.	" Plán/kontrola " v části " Možné plány " [▶ 161]
Podle potřeby vyberte další plán.	" Chcete-li vybrat, jaké plány chcete použít " [▶ 161]
Naprogramovat své vlastní plány pokud předem definované plány nejsou vyhovující. Činnosti, které můžete naprogramovat závisí na daném parametru.	<ul style="list-style-type: none"> ▪ "Možné činnosti" v části "Možné plány" [▶ 161] ▪ "11.4.3 Obrazovka plánu: Příklad" [▶ 164]

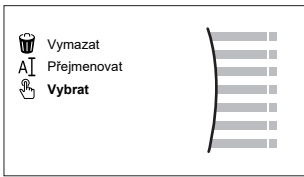
Chcete-li vybrat, jaké plány chcete použít

1	Přejděte na plán pro specifickou kontrolu. Viz " Plán/kontrola " v části " Možné plány " [▶ 161]. Příklad: Pro plán pro požadovanou pokojovou teplotu v režimu topení přejděte na [1.2] Místnost > Plán topení .	
2	Vyberte název aktuálního plánu. 	
3	Vyberte Vybrat . 	
4	Vyberte plán, který chcete použít.	

Možné plány

Tabulka obsahuje následující informace:

- **Plán/kontrola:** Tento sloupec ukazuje, kde se můžete seznámit se specifickou kontrolou pro aktuálně vybraný plán. Podle potřeby můžete:
 - Vybrat další plán. Viz "**Chcete-li vybrat, jaké plány chcete použít**" [▶ 161].
 - Naprogramovat vlastní plán. Viz "**11.4.3 Obrazovka plánu: Příklad**" [▶ 164].
- **Předdefinované plány:** Počet dostupných předdefinovaných plánů v systému pro specifickou kontrolu. Podle potřeby můžete naprogramovat vlastní plán.
- **Aktivační obrazovka:** Pro většinu kontrol je plán platný, pouze pokud je aktivován ve svém odpovídajícím aktivačním okně. Tato položka ukazuje, kde jej aktivovat.
- **Možné činnosti:** Činnosti, které můžete použít při programování plánu. Pro většinu plánů můžete naprogramovat až 6 činností za den.

Plán/kontrola	Popis
<p>[1.2] Místnost > Plán topení</p> <p>Naplánujte požadovanou pokojovou teplotu v režimu vytápění.</p>	<p>Předem definované plány: 3</p> <p>Aktivační obrazovka: [1.1] Plán</p> <p>Možné činnosti: Teploty v rozsahu.</p>
<p>[1.3] Místnost > Plán chlazení</p> <p>Naplánujte požadovanou pokojovou teplotu v režimu chlazení.</p>	<p>Předem definované plány: 1</p> <p>Aktivační obrazovka: [1.1] Plán</p> <p>Možné činnosti: Teploty v rozsahu.</p>
<p>[2.2] Hlavní zóna > Plán topení</p> <p>Naplánujte požadovanou teplotu výstupní vody hlavní zóny v režimu vytápění.</p>	<p>Předem definované plány: 3</p> <p>Aktivační obrazovka: [2.1] Plán</p> <p>Možné činnosti:</p> <ul style="list-style-type: none"> ▪ V případě nastavení dle počasí: Posun teplot v rozsahu. ▪ Jinak: Teploty v rozsahu
<p>[2.3] Hlavní zóna > Plán chlazení</p> <p>Naplánujte požadovanou teplotu výstupní vody hlavní zóny v režimu chlazení.</p>	<p>Předem definované plány: 1</p> <p>Aktivační obrazovka: [2.1] Plán</p> <p>Možné činnosti:</p> <ul style="list-style-type: none"> ▪ V případě nastavení dle počasí: Posun teplot v rozsahu. ▪ Jinak: Teploty v rozsahu
<p>[3.2] Doplňková zóna > Plán topení</p> <p>Naplánujte pro případ, když má systém dovoleno vytápět doplňkovou zónu v režimu vytápění.</p>	<p>Předem definované plány: 1</p> <p>Aktivační obrazovka: [3.1] Plán</p> <p>Možné činnosti:</p> <ul style="list-style-type: none"> ▪ Vypnuto: Když systém NEMÁ dovoleno vytápět doplňkovou zónu. ▪ Zapnuto: Když systém má dovoleno vytápět doplňkovou zónu.
<p>[3.3] Doplňková zóna > Plán chlazení</p> <p>Naplánujte pro případ, když má systém dovoleno chladit doplňkovou zónu v režimu chlazení.</p>	<p>Předem definované plány: 1</p> <p>Aktivační obrazovka: [3.1] Plán</p> <p>Možné činnosti:</p> <ul style="list-style-type: none"> ▪ Vypnuto: Když systém NEMÁ dovoleno chladit doplňkovou zónu. ▪ Zapnuto: Když systém má dovoleno chladit doplňkovou zónu.
<p>[4.2] Prostorové vytápění/chlazení > Plán provozního režimu</p> <p>Naplánujte (na měsíc), kdy má jednotka pracovat v režimu topení a kdy v režimu chlazení.</p>	<p>Viz "Chcete-li nastavit prostorový provozní režim" [▶ 196].</p>

Plán/kontrola	Popis
<p>[5.5] Nádrž > Plán</p> <p>Naplánujte teplotu nádrže na teplou užitkovou vodu pro běžnou potřebu teplé užitkové vody.</p>	<p>Předem definované plány: 1</p> <p>Aktivační obrazovka: Nepoužívá se. Tento plán je automaticky aktivován, pokud je vybrán některý z následujících režimů TUV:</p> <ul style="list-style-type: none"> ▪ Pouze plánovaný ▪ Plánovaný + opětovný ohřev <p>Možné činnosti:</p> <ul style="list-style-type: none"> ▪ Komfort: Kdy se má zahájit ohřev nádrže na přednastavenou hodnotu definovanou uživatelem [5.2] Komfortní nastavená teplota. ▪ Eko: Kdy se má zahájit ohřev nádrže na přednastavenou hodnotu definovanou uživatelem [5.3] Eko nastavená teplota. ▪ Stop: Kdy se má ukončit ohřev nádrže, i když není dosaženo požadované teploty v nádrži. <p>Poznámka: V režimu Plánovaný + opětovný ohřev systém rovněž zohledňuje přednastavenou hodnotu definovanou uživatelem [5.4] Nastavená teplota opětovného ohřevu.</p>
<p>[7.4.2] Nastavení uživatele > Tichý > Plán</p> <p>Naplánujte, kdy má jednotka použít jakou úroveň tichého režimu.</p>	<p>Předem definované plány: 1</p> <p>Aktivační obrazovka: [7.4.1] Aktivace (k dispozici pouze pro techniky).</p> <p>Možné činnosti: Můžete použít následující přednastavené hodnoty definované systémem:</p> <ul style="list-style-type: none"> ▪ Tichý ▪ Tišší ▪ Nejtišší <p>Viz ""O tichém režimu" [▶ 214].</p>
<p>[7.5.4] Nastavení uživatele > Cena elektřiny > Plán</p> <p>Naplánujte, pokud platí určitý tarif elektřiny.</p>	<p>Předem definované plány: 1</p> <p>Aktivační obrazovka: Nepoužívá se</p> <p>Možné činnosti: Můžete použít následující přednastavené hodnoty definované systémem:</p> <ul style="list-style-type: none"> ▪ Vysoké ▪ Střední ▪ Nízké <p>Viz ""11.4.4 Nastavení cen za energii" [▶ 168].</p>

Plán/kontrola	Popis
<p>Omezení: K dispozici pouze technikům.</p> <p>[9.4.2] Nastavení technika > Přídavný ohřívač > Plán povolení příd. ohřívače</p>	<p>Předem definované plány: 1</p> <p>Aktivační obrazovka: Nepoužívá se</p> <p>Možné činnosti: Můžete naprogramovat 2 činnosti na den.</p> <ul style="list-style-type: none"> ▪ Vypnuto: Provoz přídavného ohřívače NENÍ povolen. ▪ Zapnuto: Provoz přídavného ohřívače je povolen.

11.4.3 Obrazovka plánu: Příklad

Na tomto příkladu je znázorněno, jak nastavit plán pokojové teploty v režimu topení pro hlavní zónu.



INFORMACE

Postupy k naprogramování dalších plánů jsou podobné.

Chcete-li naprogramovat plán: přehled

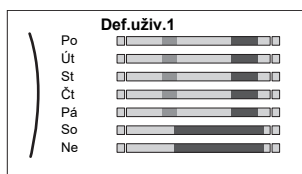

Příklad: Chcete naprogramovat následující plán:







Předpoklad: Plán pokojové teploty je dispozici pouze pokud je aktivní ovládání pomocí pokojového termostatu. Pokud je aktivní ovládání teploty výstupní vody, můžete místo toho naprogramovat plán hlavní zóny.

- 1 Přejděte do plánu.
- 2 (volitelně) Vymažte obsah plánu celého týdne nebo obsah plánu pro vybraný den.
- 3 Naprogramujte plán na **Pondělí**.
- 4 Zkopírujte plán do dalších pracovních dní.
- 5 Naprogramujte plán na **Sobota** a zkopírujte jej do **Neděle**.
- 6 Zadejte název plánu.



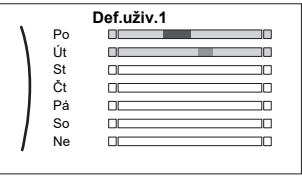

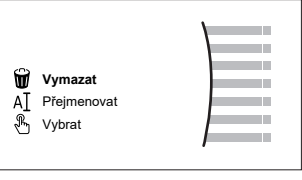
Přechod do plánu

1	Přejděte na [1.1]: Místnost > Plán.	
2	Nastavte plán na Ano .	
3	Přejděte na [1.2]: Místnost > Plán topení.	



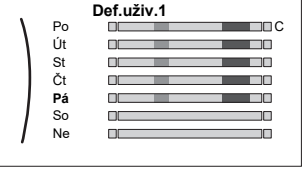

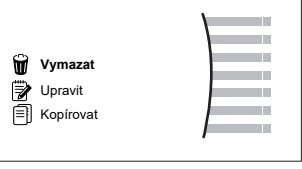
Vymazání obsahu týdenního plánu

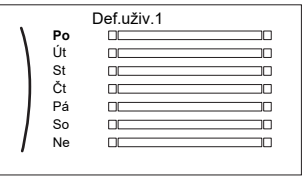

1	Vyberte název aktuálního plánu. 	
2	Vyberte Vymazat. 	
3	Vyberte OK pro potvrzení.	

Vymazání obsahu denního plánu

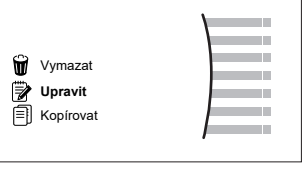



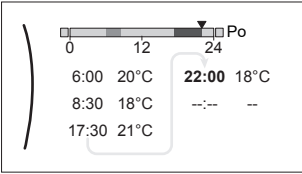

1	Vyberte den, ve kterém chcete vymazat obsah. Například Pátek Pátek 	
2	Vyberte Vymazat. 	
3	Vyberte OK pro potvrzení.	

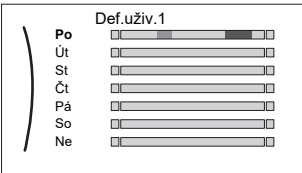

Naprogramování plánu na Pondělí

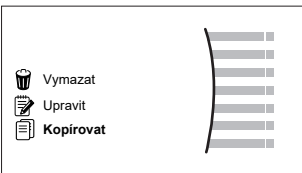
1	Vyberte Pondělí. 	
2	Vyberte Upravit. 	





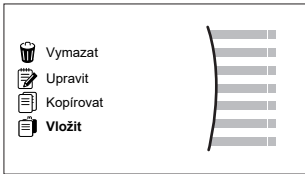
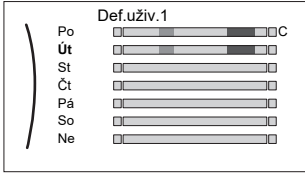

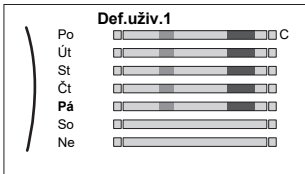

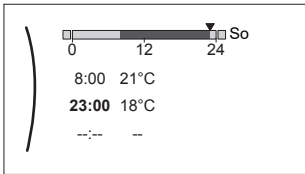

3	<p>Pomocí levého otočného ovladače přejděte do položky a pomocí pravého otočného ovladače položku upravte. Pro každý den lze naprogramovat až 6 činností. Na liště má vysoká teplota tmavší barvu než nízká teplota.</p>  <p>Poznámka: Chcete-li vymazat činnost, nastavte její čas jako čas předchozí činnosti.</p>	
4	<p>Potvrďte změny.</p> <p>Výsledek: Plán pro Pondělí je definován. Hodnota poslední činnosti platí až do další naprogramované činnosti. V tomto příkladu je pondělí prvním naprogramovaným dnem. Poslední naprogramovaná činnost tedy platí až do první činnosti příští pondělí.</p>	

Zkopírování plánu do dalších pracovních dní





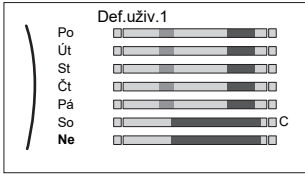

1	<p>Vyberte Pondělí.</p> 	
2	<p>Vyberte Kopírovat.</p>  <p>Výsledek: Vedle kopírovaného dne je zobrazeno "C".</p>	
3	<p>Vyberte Úterý.</p> 	

4	<p>Vyberte Vložit.</p>  <p>Výsledek:</p> 	
5	<p>Zopakujte tento postup pro všechny pracovní dny.</p> 	—

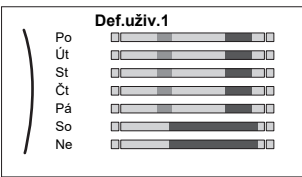
Naprogramování plánu na Sobota a zkopírování do Neděle

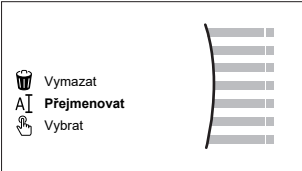
1	Vyberte Sobota .	
2	Vyberte Upravit .	
3	<p>Pomocí levého otočného ovladače přejděte do položky a pomocí pravého otočného ovladače položku upravte.</p> 	 
4	Potvrďte změny.	
5	Vyberte Sobota .	
6	Vyberte Kopírovat .	
7	Vyberte Neděle .	
8	<p>Vyberte Vložit.</p> <p>Výsledek:</p> 	

Změna názvu plánu

1	Vyberte název aktuálního plánu. 	
2	Vyberte Přejmenovat. 	
3	(volitelně) Chcete-li vymazat aktuální název plánu, procházejte seznamem znaků, dokud se nezobrazí ←, poté jeho stisknutím odstraňte předchozí znak. Zopakujte pro každý znak názvu plánu.	
4	Chcete-li pojmenovat aktuální plán, procházejte seznamem znaků a vždy potvrďte vybraný znak. Název plánu může obsahovat až 15 znaků.	
5	Potvrďte nový název.	

**INFORMACE**

Ne všechny plány lze přejmenovat.

Příklad použití: Pracujete ve 3-směnném provozu

Jestliže pracujete ve 3-směnném provozu, můžete udělat následující:

- 1 Naprogramujte 3 plány pokojové teploty a dejte jim vhodné názvy. **Příklad:** Ranní směna, odpolední směna a noční směna
- 2 Vyberte plán, který chcete použít.

11.4.4 Nastavení cen za energii



V systému můžete nastavit následující ceny za energii:

- pevnou cenu za plyn
- 3 úrovně ceny za elektřinu
- týdenní plánovací časovač dle ceny elektřiny.

Příklad: Jak nastavit ceny energie na uživatelském rozhraní?

Cena	Cena v drobných
Palivo: 5,3 eurocentů/kWh	[7.6]=5,3
Elektřina: 12 eurocentů/kWh	[7.5.1]=12

Nastavení ceny za plyn

1	Přejděte na [7.6]: Nastavení uživatele > Cena plynu.	
2	Vyberte správnou cenu plynu.	
3	Potvrďte změny.	

**INFORMACE**

Cena v rozsahu 0,00~990 valuta/kWh (se 2 významnými hodnotami).

Nastavení ceny za elektřinu

1	Přejděte na [7.5.1]/[7.5.2]/[7.5.3]: Nastavení uživatele > Cena elektřiny > Vysoké/Střední/Nízké.	
2	Vyberte správnou cenu elektrické energie.	
3	Potvrďte změny.	
4	Zopakujte tyto kroky pro všechny tři ceny za elektrickou energii.	—

**INFORMACE**

Cena v rozsahu 0,00~990 valuta/kWh (se 2 významnými hodnotami).

**INFORMACE**Pokud není nastaven žádný plán, bude brána v úvahu cena **Vysoké** za **Cena elektřiny**.**Nastavení plánovacího časovače dle ceny za elektřinu**

1	Přejděte na [7.5.4]: Nastavení uživatele > Cena elektřiny > Plán.	
2	Naprogramujte výběr pomocí obrazovky plánování. Můžete nastavit Vysoké , Střední a Nízké ceny za elektrickou energii podle svého dodavatele elektrické energie.	—
3	Potvrďte změny.	

**INFORMACE**Hodnoty odpovídají cenám elektrické energie **Vysoké**, **Střední** a **Nízké** nastaveným dříve. Pokud není nastaven žádný plán, bude brána v úvahu cena elektřiny za **Vysoké** tarif.**Ceny za energii v případě bonusu za obnovitelnou energii za kWh**

Při nastavení cen za elektrickou energii je možné brát v úvahu roční bonus. Ačkoliv mohou být provozní náklady vyšší, celkové provozní náklady budou optimalizovány, pokud se vezme v úvahu peněžní vyrovnání.

**POZNÁMKA**

Ujistěte se, že na konci období pro výpočet bonusu upravíte nastavení cen energie.

Nastavení ceny za plyn v případě bonusu za obnovitelnou energii za kWh

Vypočítejte hodnotu pro cenu plynu pomocí následujícího vzorce:

- Skutečná cena plynu+(bonus/kWh×0,9)

Postup nastavení ceny plynu viz "[Nastavení ceny za plyn](#)" [▶ 168].

Nastavení ceny za elektrickou energii v případě bonusu za obnovitelnou energii za kWh

Vypočítejte hodnotu pro cenu elektrické energie pomocí následujícího vzorce:

- Skutečná cena elektřiny+bonus/kWh

Postup nastavení ceny elektrické energie viz "[Nastavení ceny za elektřinu](#)" [▶ 169].

Příklad

Toto je pouze příklad a ceny a/nebo hodnoty použité v tomto příkladu NEJSOU přesné.

Data	Cena/kWh
Cena plynu	4,08
Cena elektřiny	12,49
Bonus za obnovitelnou energii za kWh	5

Výpočet ceny za plyn

Cena plynu=skutečná cena plynu+(bonus/kWh×0,9)

Cena plynu=4,08+(5×0,9)

Cena plynu=8,58

Výpočet ceny elektřiny

Cena elektřiny=skutečná cena elektřiny + bonus/kWh

Cena elektřiny=12,49+5

Cena elektřiny=17,49

Cena	Cena v drobných
Plyn: 4,08 /kWh	[7.6]=8,6
Elektřina: 12,49 /kWh	[7.5.1]=17

11.5 Křivka dle počasí

11.5.1 Co je křivka dle počasí?

Provoz dle počasí

Jednotka je v provozu dle počasí pokud je požadovaná teplota výstupní vody nebo teplota v nádrži stanovena automaticky podle venkovní teploty. Je proto připojena ke snímači teploty na severní stěně budovy. Pokud je venkovní teplota klesne nebo stoupne jednotka se okamžitě přizpůsobí. Jednotka tak nemusí čekat na zpětnou vazbu od termostatu, aby zvýšila či snížila teplotu výstupní vody či teplotu v nádrži. Protože reaguje rychleji, brání vysokým vzestupům a poklesům vnitřní teploty a teploty vody v místech odběru.

Výhody

Provoz dle počasí snižuje spotřebu elektřiny.

Křivka dle počasí

Aby bylo možné kompenzovat rozdíly v teplotě, jednotka se spoléhá na svou křivku dle počasí. Tato křivka definuje, o kolik se musí lišit teplota výstupní vody nebo v nádrži od venkovních teplot. Protože sklon křivky závisí na místních okolnostech, jako je podnebí a izolace domu, může křivku upravit technik nebo uživatel.

Typy křivky dle počasí

Existují 2 typy křivky dle počasí:

- 2bodová křivka

- Křivka se sklonem a trvalou odchylkou

To, jaký typ křivky použijete k nastavení, závisí na vašich osobních preferencích. Viz "11.5.4 Použití křivek dle počasí" [▶ 173].

Dostupnost

Křivka dle počasí je k dispozici pro:

- Hlavní zóna - topení
- Hlavní zóna - chlazení
- Doplnková zóna - topení
- Doplnková zóna - chlazení
- Nádrž (k dispozici pouze technikům)



INFORMACE

Pro provoz v režimu dle počasí musíte správně nastavit teplotu hlavní zóny, doplňkové zóny nebo nádrže. Viz "11.5.4 Použití křivek dle počasí" [▶ 173].

11.5.2 2bodová křivka

Definujte křivku dle počasí pomocí těchto dvou nastavených teplot:

- Nastavená teplota (X1, Y2)
- Nastavená teplota (X2, Y1)

Příklad

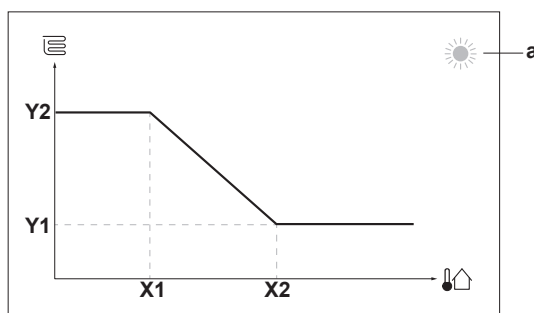

Položka	Popis
a	Vybraná zóna nastavení teploty dle počasí: <ul style="list-style-type: none"> ☀️: Vytápění hlavní zóny nebo doplňkové zóny ❄️: Chlazení hlavní zóny nebo doplňkové zóny 🚰: Teplá užitková voda
X1, X2	Příklady venkovní teploty okolí
Y1, Y2	Příklady požadované teploty v nádrži nebo teploty výstupní vody. Ikona odpovídá typu topidla pro danou zónu: <ul style="list-style-type: none"> 🏠: Podlahové topení 🌀: Jednotka s ventilátorem 🔥: Radiátor 🛁: Nádrž na teplou užitkovou vodu

Možné činnosti na této obrazovce	
	Procházejte teplotami.
	Změňte teplotu.
	Přejděte k další teplotě.
	Potvrďte změny a pokračujte.

11.5.3 Křivka se sklonem a trvalou odchylkou

Sklon a trvalá odchylka

Definujte křivku dle počasí podle jejího sklonu a trvalé odchylky:

- Změnou **sklonu** můžete různě zvyšovat nebo snižovat teplotu výstupní vody pro různé teploty okolí. Například pokud je teplota výstupní vody obecně v pořádku, ale při nízkých teplotách okolí je příliš chladno, zvýšte křivku tak, aby se teplota výstupní vody zvyšovala při snižování teplot okolí.
- Změnou **trvalé odchylky** můžete podobně zvyšovat nebo snižovat teplotu výstupní vody pro různé teploty okolí. Například pokud je teplota výstupní vody vždy poněkud chladná při různých teplotách okolí, posuňte trvalou odchylku nahoru, aby se tak zvýšila teplota výstupní vody pro všechny teploty okolí.

Příklady

Křivka dle počasí při výběru sklonu:

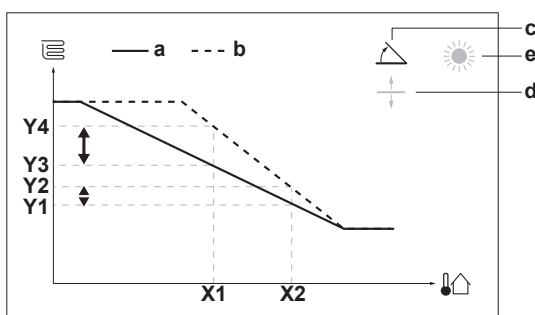

Křivka dle počasí při výběru trvalé odchylky:

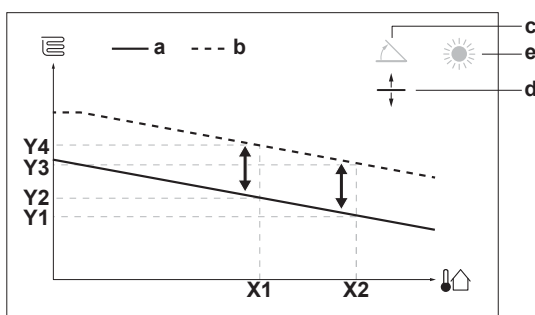

Položka	Popis
a	Křivka dle počasí před změnami.
b	Křivka dle počasí po změnách (příklad): <ul style="list-style-type: none"> ▪ Pokud dojde ke změně sklonu, nová upřednostňovaná teplota na X1 bude nerovnoměrně vyšší, než upřednostňovaná teplota na X2. ▪ Pokud dojde ke změně trvalé odchylky, nová upřednostňovaná teplota na X1 bude rovnoměrně vyšší, jako upřednostňovaná teplota na X2.
c	Sklon

Položka	Popis
d	Trvalá odchylka
e	Vybraná zóna nastavení teploty dle počasí: <ul style="list-style-type: none"> ☀️: Vytápění hlavní zóny nebo doplňkové zóny ❄️: Chlazení hlavní zóny nebo doplňkové zóny 🚿: Teplá užitková voda
X1, X2	Příklady venkovní teploty okolí
Y1, Y2, Y3, Y4	Příklady požadované teploty v nádrži nebo teploty výstupní vody. Ikona odpovídá typu topidla pro danou zónu: <ul style="list-style-type: none"> 🏠: Podlahové topení 🏠: Jednotka s ventilátorem 🔥: Radiátor 🛁: Nádrž na teplou užitkovou vodu

Možné činnosti na této obrazovce	
🔍⋯○	Vyberte sklon nebo trvalou odchylku.
○⋯🔍	Zvyšte nebo snižte sklon/trvalou odchylku.
○⋯🏠	Pokud je vybrán sklon: nastavte sklon a přejděte na trvalou odchylku. Pokud je vybrána trvalá odchylka: nastavte trvalou odchylku.
🏠⋯○	Potvrďte změny a vraťte se do dílčí nabídky.

11.5.4 Použití křivek dle počasí

Křivky dle počasí nakonfigurujte následovně:

Definování režimu nastavení teploty

Chcete-li použít křivku dle počasí, musíte definovat správný režim nastavení teploty:

Přejděte do režimu nastavení teploty...	Nastavte režim nastavené teploty na...
Hlavní zóna - topení	
[2.4] Hlavní zóna > Režim nast. hodnoty	Topení dle počasí, pevné chlazení NEBO Dle počasí
Hlavní zóna - chlazení	
[2.4] Hlavní zóna > Režim nast. hodnoty	Dle počasí
Doplňková zóna - topení	
[3.4] Doplnková zóna > Režim nast. hodnoty	Topení dle počasí, pevné chlazení NEBO Dle počasí
Doplňková zóna - chlazení	
[3.4] Doplnková zóna > Režim nast. hodnoty	Dle počasí
Nádrž	

Přejděte do režimu nastavení teploty...	Nastavte režim nastavené teploty na...
[5.B] Nádrž > Režim nast. hodnoty	Omezení: K dispozici pouze technikům. Dle počasí

Změna typu křivky dle počasí

Chcete-li změnit typ pro všechny zóny (hlavní + doplňková) a pro nádrž, přejděte na [2.E] Hlavní zóna > Typ křivky dle počasí.

Zobrazení, který typ je vybrán, je také možné pomoci:

- [3.C] Doplňková zóna > Typ křivky dle počasí
- [5.E] Nádrž > Typ křivky dle počasí

Omezení: K dispozici pouze technikům.

Změna křivky dle počasí

Zóna	Přejděte na...
Hlavní zóna - topení	[2.5] Hlavní zóna > Křivka topení dle počasí
Hlavní zóna - chlazení	[2.6] Hlavní zóna > Křivka chlazení dle počasí
Doplňková zóna - topení	[3.5] Doplňková zóna > Křivka topení dle počasí
Doplňková zóna - chlazení	[3.6] Doplňková zóna > Křivka chlazení dle počasí
Nádrž	Omezení: K dispozici pouze technikům. [5.C] Nádrž > Křivka dle počasí



INFORMACE

Maximální a minimální nastavené teploty

Nemůžete nakonfigurovat křivku tak, aby byly teploty vyšší nebo nižší, než je nastavená maximální a minimální teplota pro danou zónu nebo pro nádrž. Pokud je dosažena maximální nebo minimální nastavená teplota, křivka se narovná.

Pro jemné vyladění křivky dle počasí: křivka se sklonem a trvalou odchylkou

V následující tabulce je popsáno, jak vyladit křivku dle počasí pro zónu nebo nádrž:

Pocit...		Vyladění křivky se sklonem a trvalou odchylkou:	
Při běžných venkovních teplotách...	Při nízkých venkovních teplotách...	Sklon	Trvalá odchylka
OK	Chlad	↑	—
OK	Horko	↓	—
Chlad	OK	↓	↑
Chlad	Chlad	—	↑
Chlad	Horko	↓	↑
Horko	OK	↑	↓
Horko	Chlad	↑	↓
Horko	Horko	—	↓

Pro jemné vyladění křivky dle počasí: 2bodová křivka

V následující tabulce je popsáno, jak vyladit křivku dle počasí pro zónu nebo nádrž:



Pocit...		Vyladění pomocí nastavených teplot:			
Při běžných venkovních teplotách...	Při nízkých venkovních teplotách...	Y2 ^(a)	Y1 ^(a)	X1 ^(a)	X2 ^(a)
OK	Chlad	↑	—	↑	—
OK	Horko	↓	—	↓	—
Chlad	OK	—	↑	—	↑
Chlad	Chlad	↑	↑	↑	↑
Chlad	Horko	↓	↑	↓	↑
Horko	OK	—	↓	—	↓
Horko	Chlad	↑	↓	↑	↓
Horko	Horko	↓	↓	↓	↓

^(a) Viz "11.5.2 2bodová křivka" [▶ 171].

11.6 Nabídka nastavení

Další nastavení můžete provést pomocí obrazovky hlavní nabídky a jejích dílčích nabídek. Nachází se zde nejdůležitější nastavení.

11.6.1 Porucha

V případě poruchy se na domovské obrazovce objeví  nebo . Pokud chcete zobrazit chybový kód, otevřete obrazovku nabídky a přejděte do části [0] **Porucha**. Po stisknutí  získáte další informace o chybě.

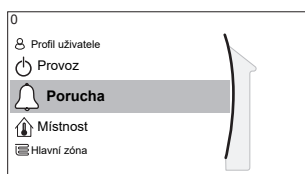

11.6.2 Místnost

Přehled

V dílčí nabídce jsou uvedeny následující položky:

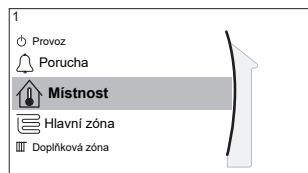

[1] Místnost

🖼️ Obrazovka nastavení

[1.1] Plán

[1.2] Plán topení

[1.3] Plán chlazení

[1.4] Protimrazová ochrana

[1.5] Rozsah nastavené hodnoty

[1.6] Trvalá odchylka pokojového snímače

[1.7] Trvalá odchylka pokojového snímače

[1.9] Nastavená komfortní teplota v místnosti

Obrazovka nastavení

Ovládejte pokojovou teplotu v hlavní zóně prostřednictvím obrazovky nastavení [1] Místnost.

Viz "[11.3.5 Obrazovka nastavení](#)" [▶ 158].

Plán

Uvedte, zda je pokojová teplota řízena podle plánu nebo ne.

#	Kód	Popis
[1.1]	Není použito	Plán: <ul style="list-style-type: none"> ▪ Ne: Pokojová teplota je přímo regulována uživatelem. ▪ Ano: Pokojová teplota je řízena pomocí plánu a může být upravena uživatelem.

Plán topení

Platí pro všechny modely.

Definujte plán vytápění pokojové teploty v kapitole [1.2] **Plán topení**.

Viz "[11.4.3 Obrazovka plánu: Příklad](#)" [▶ 164].

Plán chlazení

Platí pouze pro reverzibilní modely.

Definujte plán chlazení pokojové teploty v kapitole [1.3] **Plán chlazení**.

Viz "[11.4.3 Obrazovka plánu: Příklad](#)" [▶ 164].

Protimrazová ochrana

[1.4] **Protimrazová ochrana** brání přílišnému ochlazení místnosti. Toto nastavení lze využít pokud [2.9] **Ovládání=Pokojový termostat**, ale nabízí také funkce pro řízení teploty výstupní vody a ovládání pomocí externího pokojového termostatu. V případě posledních dvou uvedených možností lze **Protimrazová ochrana** aktivovat pomocí nastavením provozního parametru [2-06]=1.

Pokud je aktivována protimrazová ochrana místnosti, není zaručena, pokud v místnosti není žádný pokojový termostat, který by aktivoval tepelné čerpadlo. Jedná se o případ, kdy:

- [2.9] Ovládání=Externí pokojový termostat a [C.2] Prostorové vytápění/chlazení=Vypnuto, nebo pokud
- [2.9] Ovládání=Výstupní voda.

Ve výše uvedených případech volba **Protimrazová ochrana** ohřeje pokojovou otopnou vodu na sníženou cílovou nastavenou hodnotu, pokud bude venkovní teplota nižší než 6°C.

Způsob řízení jednotky v hlavní zóně [2.9]	Popis
Ovládání teploty výstupní vody ([C-07]=0)	Protimrazová ochrana místnosti NENÍ zaručena.
Ovládání pomocí externího pokojového termostatu ([C-07]=1)	Umožňuje, aby externí pokojový termostat převzal řízení protimrazové ochrany místnosti: <ul style="list-style-type: none"> ▪ Nastavte [C.2] Prostorové vytápění/chlazení=Zapnuto.
Ovládání pomocí pokojového termostatu ([C-07]=2)	Umožní specializovanému rozhraní Human Comfort Interface (BRC1HHDA použitému jako pokojový termostat) převzít řízení protimrazové ochrany místnosti: <ul style="list-style-type: none"> ▪ Nastavte protimrazovou ochranu [1.4.1] Aktivace=Ano. ▪ Nastavte teplotu funkce protimrazové ochrany v kapitole [1.4.2] Nastavená pokojová teplota.



INFORMACE

Pokud dojde k chybě U4, protimrazová ochrana místnosti NENÍ zaručena.



POZNÁMKA

Pokud je nastavení **Protimrazová ochrana** aktivní a dojde k chybě U4, jednotka automaticky spustí funkci **Protimrazová ochrana** pomocí záložního ohřívače. Pokud záložní ohřívač není povolen pro protimrazovou ochranu místnosti během chyby U4, nastavení **Protimrazová ochrana** místnosti MUSÍ být vypnuto.



POZNÁMKA

Protimrazová ochrana místnosti. Dokonce i v případě, že vypnete režim vytápění/chlazení prostoru ([C.2]: **Provoz > Prostorové vytápění/chlazení**), zůstane protimrazová ochrana místnosti - pokud je aktivována - aktivní. Nicméně pro řízení teploty výstupní vody a řízení pomocí externího pokojového termostatu NENÍ zaručena ochrana.

Podrobnější informace o protimrazové ochraně související s příslušným způsobem ovládání jednotky naleznete v částech uvedených níže.

Regulace teploty výstupní vody ([C-07]=0)

Při řízení teploty výstupní vody protimrazová ochrana místnosti NENÍ zaručena. Nicméně pokud je protimrazová ochrana místnosti [2-06] aktivována, jednotka může poskytovat omezenou protimrazovou ochranu:

Jestliže...	Pak...
<ul style="list-style-type: none"> Prostorové vytápění/chlazení=Vypnuto Venkovní teplota prostředí klesne pod 6°C 	<ul style="list-style-type: none"> Jednotka začne přivádět výstupní vodu do topidel, aby se místnost znovu vyhřála a cílová nastavená hodnota teploty výstupní vody bude snížena.
<ul style="list-style-type: none"> Prostorové vytápění/chlazení=Zapnuto Provozní režim=Topení 	Jednotka začne přivádět výstupní vodu do topidel, aby se místnost zahřála dle normální logiky.
<ul style="list-style-type: none"> Prostorové vytápění/chlazení=Zapnuto Provozní režim=Chlaz. 	Není zajištěna žádná protimrazová ochrana místnosti.

Řízení pomocí externího pokojového termostatu ([C-07]=1)

Při řízení pomocí externího pokojového termostatu je protimrazová ochrana místnosti zaručena externím pokojovým termostatem za předpokladu, že:

- [C.2] Prostorové vytápění/chlazení=Zapnuto, a
- [9.5.1] Nouzový=Automaticky nebo auto SH normální/TUV vyp.

Nicméně, pokud je aktivována funkce [1.4.1] Protimrazová ochrana, jednotka může poskytovat omezenou protimrazovou ochranu.

V případě 1 teplotní zóny výstupní vody:

Jestliže...	Pak...
<ul style="list-style-type: none"> Prostorové vytápění/chlazení=Vypnuto Venkovní teplota prostředí klesne pod 6°C 	<ul style="list-style-type: none"> Jednotka začne přivádět výstupní vodu do topidel, aby se místnost znovu vyhřála a cílová nastavená hodnota teploty výstupní vody bude snížena.
<ul style="list-style-type: none"> Prostorové vytápění/chlazení=Zapnuto Externí pokojový termostat je nastaven na "Termostat VYPNUT" a Venkovní teplota klesne pod 6°C 	<ul style="list-style-type: none"> Jednotka začne přivádět výstupní vodu do topidel, aby se místnost znovu vyhřála a cílová nastavená hodnota teploty výstupní vody bude snížena.
<ul style="list-style-type: none"> Prostorové vytápění/chlazení=Zapnuto Externí pokojový termostat je nastaven na "Termostat ZAPNUT" 	Protimrazová ochrana místnosti je zaručena normální logikou.

V případě 2 zón teploty výstupní vody:

Jestliže...	Pak...
<ul style="list-style-type: none"> Prostorové vytápění/chlazení=Vypnuto Venkovní teplota prostředí klesne pod 6°C 	<ul style="list-style-type: none"> Jednotka začne přivádět výstupní vodu do topidel, aby se místnost znovu vyhřála a cílová nastavená hodnota teploty výstupní vody bude snížena.

Jestliže...	Pak...
<ul style="list-style-type: none"> ▪ Prostorové vytápění/chlazení=Zapnuto ▪ Provozní režim=Topení ▪ Externí pokojový termostat je nastaven na "Termostat VYPNUT" a ▪ Venkovní teplota klesne pod 6°C 	<ul style="list-style-type: none"> ▪ Jednotka začne přivádět výstupní vodu do topidel, aby se místnost znovu vyhřála a ▪ cílová nastavená hodnota teploty výstupní vody bude snížena.
<ul style="list-style-type: none"> ▪ Prostorové vytápění/chlazení=Zapnuto ▪ Provozní režim=Chlaz. 	Není zajištěna žádná protimrazová ochrana místnosti.

Řízení pomocí pokojového termostatu ([C-07]=2)

Během řízení pomocí pokojového termostatu je protimrazová ochrana místnosti [2-06] zaručena, když je aktivována. Pokud je aktivována a pokojová teplota by klesla pod nastavenou teplotu protimrazové ochrany [2-05], jednotka dodá teplou výstupní vodu do tepelných zářičů, aby se místnost opět ohřála.

#	Kód	Popis
[1.4.1]	[2-06]	Aktivace: <ul style="list-style-type: none"> ▪ 0 Ne: Funkce protimrazové ochrany je vypnuta. ▪ 1 Ano: Funkce protimrazové ochrany je zapnuta.
[1.4.2]	[2-05]	Nastavená pokojová teplota: <ul style="list-style-type: none"> ▪ 4°C~16°C



INFORMACE

Pokud je uživatelské rozhraní Human Comfort Interface (BRC1HHDA použité jako pokojový termostat) odpojeno (v důsledku nesprávného zapojení nebo poškození kabelu), protimrazová ochrana místnosti NENÍ zaručena.



POZNÁMKA

Jestliže je parametr **Nouzový** nastaven na **Manuálně** ([9.5.1]=0) a jednotka se spustí pro zahájení nouzového provozu, jednotka se vypne a musí být opět spuštěna manuálně pomocí uživatelského rozhraní. Abyste manuálně obnovili provoz, přejděte na obrazovku hlavní nabídky **Porucha** a před spuštěním potvrďte nouzový provoz.

Protimrazová ochrana místnosti je aktivní i když uživatel nepotvrdí nouzový provoz.

Rozsah nastavené hodnoty

Platí pouze pro ovládání pomocí pokojového termostatu.

Pokud chcete ušetřit energii tím, že zabráníte přehřívání nebo přechlazení místnosti, můžete omezit rozsah pokojové teploty, a to pro topení i chlazení.



POZNÁMKA

Při nastavení teplotního rozsahu pokojové teploty jsou všechny požadované pokojové teploty také upraveny, aby bylo zaručeno, že jsou v daném rozmezí.

#	Kód	Popis
[1.5.1]	[3-07]	Minimální teplota topení
[1.5.2]	[3-06]	Maximální teplota topení

#	Kód	Popis
[1.5.3]	[3-09]	Minimální teplota chlazení
[1.5.4]	[3-08]	Maximální teplota chlazení

Trvalá odchylka pokojového snímače

Platí pouze pro ovládání pomocí pokojového termostatu.

Pokud chcete kalibrovat (externí) snímač pokojové teploty, nastavte trvalou odchylku hodnoty pokojového termistoru naměřenou uživatelským rozhraním Human Comfort Interface (BRC1HHDA, které slouží jako pokojový termostat), nebo externím pokojovým snímačem. Toto nastavení lze použít ke kompenzaci u situací, kdy uživatelské rozhraní Human Comfort Interface nebo externí pokojový snímač NELZE nainstalovat na ideální místo.

Viz "6.7 Nastavení externího snímače teploty" [▶ 66].

#	Kód	Popis
[1.6]	[2-0A]	Trvalá odchylka pokojového snímače (Human Comfort Interface (BRC1HHDA použité jako pokojový termostat)): Vyvážení skutečné pokojové teploty naměřené uživatelským rozhraním Human Comfort Interface. <ul style="list-style-type: none"> ▪ $-5^{\circ}\text{C}\sim 5^{\circ}\text{C}$, krok $0,5^{\circ}\text{C}$
[1.7]	[2-09]	Trvalá odchylka pokojového snímače (volitelný externí pokojový snímač): Platí pouze pokud je instalován a nakonfigurován volitelný externí pokojový snímač. <ul style="list-style-type: none"> ▪ $-5^{\circ}\text{C}\sim 5^{\circ}\text{C}$, krok $0,5^{\circ}\text{C}$

Nastavená komfortní teplota v místnosti

Omezení: Platí pouze v následujících případech:

- Je aktivována aplikace Smart Grid ([9.8.4]=Chytrá síť) a
- je aktivováno vyrovnávání místnosti ([9.8.7]=Ano)

Pokud je aktivováno vyrovnávání místnosti, je energie navíc z fotovoltaických panelů ukládána do nádrže na TUV a v okruhu prostorového vytápění/chlazení (tzn. vytápění nebo chlazení místnosti). Pomocí nastavení cílových komfortních hodnot místnosti (chlazení/vytápění) můžete upravovat maximální/minimální cílové hodnoty, které budou použity při ukládání energie navíc v okruhu prostorového vytápění/chlazení.

#	Kód	Popis
[1.9.1]	[9-0A]	Nastavená komfortní teplota topení <ul style="list-style-type: none"> ▪ [3-07]~[3-06]°C
[1.9.2]	[9-0B]	Nastavená komfortní teplota chlazení <ul style="list-style-type: none"> ▪ [3-09]~[3-08]°C

11.6.3 Hlavní zóna

Přehled

V dílčí nabídce jsou uvedeny následující položky:

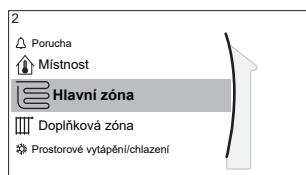

[2] Hlavní zóna

Obrazovka nastavení

- [2.1] Plán
- [2.2] Plán topení
- [2.3] Plán chlazení
- [2.4] Režim nast. hodnoty
- [2.5] Křivka topení dle počasí
- [2.6] Křivka chlazení dle počasí
- [2.7] Typ zářiče
- [2.8] Rozsah nastavené hodnoty
- [2.9] Ovládání
- [2.A] Typ termostatu
- [2.B] Rozdíl teplot
- [2.C] Modulace
- [2.D] Uzavírací ventil
- [2.E] Typ křivky dle počasí

Obrazovka nastavení

Ovládejte teplotu výstupní vody v hlavní zóně prostřednictvím obrazovky nastavení [2] Hlavní zóna.

Viz "[11.3.5 Obrazovka nastavení](#)" [▶ 158].

Plán

Uveďte, zda je pokojová teplota výstupní vody definována podle plánu nebo ne.

Vliv režimu nastavení teploty výstupní vody [2.4] je následující:

- Pokud je režim nastavení teploty výstupní vody **Pevné**, plánované činnosti se skládají z požadovaných teplot výstupní vody, buď předem nastavených nebo vlastních.
- Pokud je režim nastavení teploty výstupní vody **Dle počasí**, plánované činnosti se skládají z požadovaných činností posunu, buď předem nastavených nebo vlastních.

#	Kód	Popis
[2.1]	Není použito	Plán: <ul style="list-style-type: none"> ▪ 0: Ne ▪ 1: Ano

Plán vytápění

Definujte plán teploty vytápění v hlavní zóně prostřednictvím [2.2] **Plán topení**.

Viz "[11.4.3 Obrazovka plánu: Příklad](#)" [▶ 164].

Plán chlazení

Definujte plán teploty chlazení v hlavní zóně prostřednictvím [2.3] **Plán chlazení**.

Viz "[11.4.3 Obrazovka plánu: Příklad](#)" [▶ 164].

Režim nast. hodnoty

Definujte režim cílové nastavené hodnoty:

- **Pevné:** požadovaná teplota výstupní vody nezávisí na teplotě venkovního prostředí.
- V režimu **Topení dle počasí, pevné chlazení** požadovaná teplota výstupní vody:
 - závisí na venkovní teplotě okolí u topení
 - NEZÁVISÍ na venkovní teplotě okolí u chlazení
- V režimu **Dle počasí** požadovaná teplota výstupní vody závisí na venkovní teplotě okolí.

#	Kód	Popis
[2.4]	Není použito	Režim nast. hodnoty: <ul style="list-style-type: none"> ▪ Pevné ▪ Topení dle počasí, pevné chlazení ▪ Dle počasí

Pokud je aktivní režim provozu dle počasí, budou mít nízké venkovní teploty za následek teplejší vodu a naopak. Během provozu závislém na počasí může uživatel posunout teplotu vody nahoru nebo dolů maximálně o 10°C.

Křivka vytápění dle počasí

Nastavte vytápění dle počasí pro hlavní zónu (jestliže [2.4]=1 nebo 2):

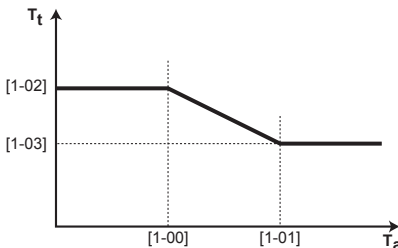
#	Kód	Popis
[2.5]	[1-00] [1-01] [1-02] [1-03]	<p>Nastavte vytápění dle počasí:</p> <p>Poznámka: Existují 2 metody nastavení křivky dle počasí. Viz "11.5.2 2bodová křivka" [▶ 171] a "11.5.3 Křivka se sklonem a trvalou odchylkou" [▶ 172]. Oba typy křivky vyžadují 4 nastavení provozních parametrů dle obrázku níže.</p>  <p>The diagram shows a graph of supply water temperature T_t versus outdoor air temperature T_a. The curve starts at a constant level [1-02] for low outdoor temperatures. At [1-00], it begins to slope downwards. At [1-01], it becomes horizontal again at a lower level [1-03].</p> <ul style="list-style-type: none"> ▪ T_t: Cílová teplota výstupní vody (hlavní zóna) ▪ T_a: Venkovní teplota ▪ [1-00]: Nízká venkovní teplota. $-40^{\circ}\text{C}\sim+5^{\circ}\text{C}$ ▪ [1-01]: Vysoká venkovní teplota. $10^{\circ}\text{C}\sim 25^{\circ}\text{C}$ ▪ [1-02]: Požadovaná teplota výstupní vody pokud je venkovní teplota rovna nebo nižší než hodnota nízké teploty okolí. $[9-01]^{\circ}\text{C}\sim[9-00]^{\circ}\text{C}$ <p>Poznámka: Tato hodnota musí být vyšší než hodnota [1-03], protože pro nízké venkovní teploty je vyžadována vyšší teplota vody.</p> <ul style="list-style-type: none"> ▪ [1-03]: Požadovaná teplota výstupní vody pokud je venkovní teplota rovna nebo vyšší než hodnota vysoké teploty okolí. $[9-01]^{\circ}\text{C}\sim\min(45, [9-00])^{\circ}\text{C}$ <p>Poznámka: Tato hodnota musí být nižší než hodnota [1-02], protože pro vysoké venkovní teploty je vyžadována nižší teplota vody.</p>

Křivka chlazení dle počasí

Nastavte chlazení dle počasí pro hlavní zónu (jestliže [2.4]=2):

#	Kód	Popis
[2.6]	[1-06] [1-07] [1-08] [1-09]	<p>Nastavte chlazení dle počasí:</p> <p>Poznámka: Existují 2 metody nastavení křivky dle počasí. Viz "11.5.2 2bodová křivka" [▶ 171] a "11.5.3 Křivka se sklonem a trvalou odchylkou" [▶ 172]. Oba typy křivky vyžadují 4 nastavení provozních parametrů dle obrázku níže.</p> <ul style="list-style-type: none"> ▪ T_t: Cílová teplota výstupní vody (hlavní zóna) ▪ T_a: Venkovní teplota ▪ [1-06]: Nízká venkovní teplota. 10°C~25°C ▪ [1-07]: Vysoká venkovní teplota. 25°C~43°C ▪ [1-08]: Požadovaná teplota výstupní vody pokud je venkovní teplota rovna nebo nižší než hodnota nízké teploty okolí. [9-03]°C~[9-02]°C <p>Poznámka: Tato hodnota musí být vyšší než hodnota [1-09], protože pro nízké venkovní teploty je vyžadována méně chladná voda.</p> <ul style="list-style-type: none"> ▪ [1-09]: Požadovaná teplota výstupní vody pokud je venkovní teplota rovna nebo vyšší než hodnota vysoké teploty okolí. [9-03]°C~[9-02]°C <p>Poznámka: Tato hodnota musí být nižší než hodnota [1-08], protože pro vysoké venkovní teploty je vyžadována chladnější voda.</p>

Typ zářiče

Ohřev nebo chlazení hlavní zóny může trvat déle. Závisí to na následujícím:

- objem vody v systému,
- typ zářiče v hlavní zóně.

Toto nastavení **Typ zářiče** může kompenzovat pomalou nebo rychlou odezvu systému na topení/chlazení během cyklu ohřevu/chlazení. Při ovládání pomocí pokojového termostatu **Typ zářiče** ovlivní maximální modulaci požadované teploty výstupní vody a možnost použití automatického přepínání režimu chlazení/topení na základě vnitřní teploty okolí.

Je důležité nastavit **Typ zářiče** správně a v souladu s rozvržením vašeho systému. Závisí na tom cílový rozdíl teplot (delta T) pro hlavní zónu.

#	Kód	Popis
[2.7]	[2-0C]	<p>Typ zářiče:</p> <ul style="list-style-type: none"> ▪ 0: Podlahové topení ▪ 1: Jednotka s ventilátory ▪ 2: Radiátor

Nastavení **Typ zářiče** má vliv na rozsah nastavení teplot prostorového vytápění a cílového rozdílu teplot u topení, a to následovně:

Typ zářiče Hlavní zóna	Rozsah nastavení teplot prostorového vytápění [9-01]~[9-00]	Cílový rozdíl teplot u vytápění [1-0B]
0: Podlahové topení	Maximálně 55°C	Proměnný (viz [2.B.1])
1: Jednotka s ventilátory	Maximálně 55°C	Proměnný (viz [2.B.1])
2: Radiátor	Maximálně 60°C	Pevný 8°C



POZNÁMKA

Maximální nastavená teplota prostorového vytápění závisí na typu topidla, jak lze vidět v tabulce nahoře. Pokud existují 2 zóny teploty vody, bude maximální nastavená teplota maximem pro tyto 2 zóny.



POZNÁMKA

V případě, že systém NEBUDE nakonfigurován následujícím způsobem, může dojít k poškození tepelných zářičů. Pokud existují dvě zóny, je to důležitější než při vytápění:

- zóna s nejnižší teplotou vody je nakonfigurována jako hlavní zóna,
- zóna s nejvyšší teplotou vody je nakonfigurována jako doplňková zóna.



POZNÁMKA

Pokud existují 2 zóny a typy topidel jsou nesprávně nakonfigurovány, voda s vyšší teplotou může být poslána k nízkoteplotnímu topidlu (podlahové topení). Aby se tomu zabránilo:

- Nainstalujte aquastat/termostatický ventil, aby se zabránilo vysokým teplotám v nízkoteplotním topidle.
- Ujistěte se, že správně nastavíte typy topidel (tepelných zářičů) pro hlavní zónu [2.7] a doplňkovou zónu [3.7] podle připojeného topného systému.



POZNÁMKA

Průměrná teplota zářiče = Teplota výstupní vody – (Delta T)/2

To znamená, že pro stejný bod nastavení teploty vody na výstupu je průměrná teplota zářiče u radiátorů nižší než u podlahového topení, protože rozdíl teplot je větší.

Příklad radiátorů: $40 - 8 / 2 = 36^\circ\text{C}$

Příklad podlahového topení: $40 - 5 / 2 = 37,5^\circ\text{C}$

Za účelem kompenzace můžete:

- Zvýšit křivku požadovaných teplot dle počasí [2.5].
- Povolit modulaci teploty výstupní vody a zvýšit maximální modulaci [2.C].

Rozsah nastavené hodnoty

Pokud chcete zabránit špatné (tzn. příliš horké nebo příliš studené) teplotě výstupní vody v hlavní zóně teploty výstupní vody, omezte teplotní rozsah.

**POZNÁMKA**

V případě podlahového topení je důležité omezit následující parametry:

- maximální teplota výstupní vody v režimu topení podle specifikací instalace podlahového topení.
- minimální teplota výstupní vody při režimu chlazení na 18–20°C zabrání kondenzaci na podlaze.

**POZNÁMKA**

- Při nastavení rozmezí teploty výstupní vody jsou všechny požadované teploty výstupní vody také upraveny, aby bylo zaručeno, že jsou v daném rozmezí.
- Vždy zajistěte vyvážení mezi požadovanou teplotou výstupní vody a požadovanou pokojovou teplotou a/nebo výkonem (podle uspořádání systému a výběru tepelných zářičů). Požadovaná teplota výstupní vody je výsledkem několika nastavení (přednastavené hodnoty, hodnoty posunu, křivky na základě počasí, modulace). V důsledku toho by mohlo být dosaženo příliš vysokých nebo příliš nízkých teplot výstupní vody, což by mohlo vést k nadměrným teplotám nebo nedostatku výkonu. Omezením teplotního rozmezí výstupní vody na adekvátní hodnoty (v závislosti na tepelném zářiči) se takovým situacím zabrání.

Příklad: V režimu topení musí být teplota výstupní vody dostatečně vyšší než pokojová teplota. Pokud chcete předejít tomu, že se místnost nemůže ohřát podle potřeby, nastavte minimální teplotu výstupní vody na 28°C.

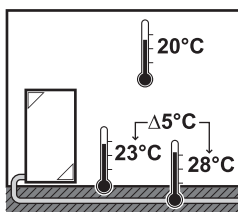

#	Kód	Popis
Rozmezí teploty výstupní vody pro hlavní zónu teploty výstupní vody (= zóna teploty výstupní vody s nejnižší teplotou výstupní vody v režimu topení a nejvyšší teplotou výstupní vody v režimu chlazení)		
[2.8.1]	[9-01]	Minimální teplota topení: <ul style="list-style-type: none"> ▪ 15°C~37°C
[2.8.2]	[9-00]	Maximální teplota topení: <ul style="list-style-type: none"> ▪ [2-0C]=2 (typ topidla v hlavní zóně = radiátor) 37°C ~ 60°C ▪ Jinak: 37°C~55°C
[2.8.3]	[9-03]	Minimální teplota chlazení: <ul style="list-style-type: none"> ▪ 5°C~18°C
[2.8.4]	[9-02]	Maximální teplota chlazení: <ul style="list-style-type: none"> ▪ 18°C~22°C

Ovládání

Definujte způsob ovládání provozu jednotky.

Ovládání	V tomto ovládání...
Výstupní voda	Provozní režim jednotky je zvolen na základě teploty výstupní vody bez ohledu na skutečnou pokojovou teplotu a/nebo požadavek na topení či chlazení místnosti.
Externí pokojový termostat	Provozní režim jednotky je vybrán podle externího termostatu nebo ekvivalentního zařízení (např. konvektor tepelného čerpadla).
Pokojový termostat	Provozní režim jednotky je vybrán na základě teploty okolí samostatného lidského komfortního rozhraní (BRC1HHDA použitého jako pokojový termostat).

#	Kód	Popis
[2.9]	[C-07]	<ul style="list-style-type: none"> ▪ 0: Výstupní voda ▪ 1: Externí pokojový termostat ▪ 2: Pokojový termostat

Typ termostatu

Platí pouze pro ovládání pomocí externího pokojového termostatu.



POZNÁMKA

Pokud je použit externí pokojový termostat, bude tento externí pokojový termostat ovládat protimrazovou ochranu místnosti. Protimrazová ochrana místnosti je však možná pouze pokud je parametr [C.2] **Prostorové vytápění/chlazení=Zapnuto**.

#	Kód	Popis
[2.A]	[C-05]	<p>Typ externího pokojového termostatu pro hlavní zónu:</p> <ul style="list-style-type: none"> ▪ 1: 1 kontakt: Použitý externí pokojový termostat může pouze odeslat stav termostatu ZAPNUTO/VYPNUTO. Není zde možnost oddělení požadavku na topení nebo chlazení. Pokojový termostat je připojen pouze k 1 digitálnímu vstupu (X2M/35). Vyberte tuto hodnotu v případě připojení ke konvektoru tepelného čerpadla (FWXV). ▪ 2: 2 kontakty: Použitý externí pokojový termostat může odeslat samostatný stav termostatu topení/chlazení ZAPNUTO/VYPNUTO. Pokojový termostat je připojen ke 2 digitálním vstupům (X2M/35 a X2M/34). Vyberte tuto hodnotu v případě připojení k vícezónovému drátovému ovládání (viz "5.2.2 Možné volitelné možnosti pro vnitřní jednotku" [▶ 28]), drátové pokojové termostaty (EKRTWA) nebo bezdrátové pokojové termostaty (EKRTR1)

Teplota výstupní vody: Rozdíl teplot

Při vytápění v hlavní zóně závisí cílový rozdíl teplot (delta T) na zvoleném typu zářiče pro hlavní zónu.

Delta T je absolutní hodnota rozdílu teploty mezi výstupní a vstupní vodou.

Jednotka je navržena pro podporu podlahového topení. Doporučená teplota výstupní vody pro podlahové topení je 35°C. V takovém případě bude jednotka zajistí teplotní rozdíl 5°C, což znamená, že teplota vstupní vody bude kolem 30°C.

V závislosti na instalovaném typu tepelných zářičů (radiátorů, konvektoru tepelného čerpadla, podlahového topení) nebo situaci můžete změnit rozdíl mezi teplotou vstupní a výstupní vody.

Poznámka: Čerpadlo bude regulovat svůj průtok, aby byl zachován rozdíl teplot. V některých zvláštních případech může být změřený rozdíl teplot odlišný od nastavené hodnoty.



INFORMACE

Pokud je v režimu vytápění aktivní pouze záložní ohřívač bude rozdíl teplot ovládán podle pevného výkonu záložního ohřívače. Je možné, že tento rozdíl teplot se od vybraného cílového rozdílu teplot liší.



INFORMACE

V režimu vytápění bude cílového rozdílu teplot dosaženo až po určité době provozu, když je dosaženo nastavené teploty, a to z důvodu velkého rozdílu mezi nastavenou teplotou výstupní a vstupní vody při spuštění.



INFORMACE

Pokud existuje požadavek na topení z hlavní zóny nebo doplňkové zóny, a tato zóna je vybavena radiátory, bude cílový rozdíl teplot použitý jednotkou v režimu vytápění pevný s hodnotou 8°C.

Jestliže zóny nejsou vybaveny radiátory, v režimu vytápění dá jednotka prioritu cílovému rozdílu teplot pro doplňkovou zónu, pokud bude z doplňkové zóny požadavek na topení.

V režimu chlazení dá jednotka prioritu cílovému rozdílu teplot pro doplňkovou zónu, pokud bude z doplňkové zóny požadavek na chlazení.

#	Kód	Popis
[2.B.1]	[1-OB]	Rozdíl teplot topení: Pro řádný provoz tepelných zářičů v režimu topení je požadován minimální rozdíl teplot. <ul style="list-style-type: none"> ▪ Jestliže [2-OC]=2, bude hodnota pevná 8°C ▪ Jinak: 3°C~10°C
[2.B.2]	[1-OD]	Rozdíl teplot chlazení: Pro řádný provoz tepelných zářičů v režimu chlazení je požadován minimální rozdíl teplot. <ul style="list-style-type: none"> ▪ 3°C~10°C

Teplota výstupní vody: Modulace

Platí pouze pro případ ovládání pomocí pokojového termostatu.

Při použití funkce pokojového termostatu zákazník musí nastavit požadovanou pokojovou teplotu. Jednotka dodá teplou vodu do tepelných zářičů a místnost bude vytápěna.

Kromě toho musí být nakonfigurována také požadovaná teplota výstupní vody: pokud je **Modulace** zapnuta, jednotka automaticky vypočte požadovanou teplotu výstupní vody. Tyto výpočty jsou založeny na následujícím:

- přednastavené teploty,
- požadované teploty závislé na počasí (pokud je závislost na počasí povolena).

Když je **Modulace** zapnuta, může být navíc požadovaná teplota výstupní vody snížena nebo zvýšena ve funkci požadované teploty výstupní vody a rozdílu mezi skutečnou a požadovanou pokojovou teplotou. Výsledkem je následující:

- stabilní pokojová teplota přesně odpovídající požadované teplotě (vyšší úroveň komfortu)
- méně cyklů zapnutí/vypnutí (nižší hluchost, vyšší komfort a vyšší účinnost)
- nejnižší možné teploty vody, které odpovídají požadované teplotě (vyšší účinnost)

Pokud je **Modulace** zakázána, nastavte požadovanou teplotu výstupní vody prostřednictvím [2] **Hlavní zóna**.

#	Kód	Popis
[2.C.1]	[8-05]	Modulace: <ul style="list-style-type: none"> ▪ 0 Ne (vypnuto) ▪ 1 Ano (zapnuto) Poznámka: Požadovanou teplotu výstupní vody je možné zjistit pouze na uživatelském rozhraní.
[2.C.2]	[8-06]	Max. modulace: <ul style="list-style-type: none"> ▪ 0°C~10°C Jedná se o hodnotu teploty, podle které je zvýšena nebo snížena požadovaná teplota výstupní vody.



INFORMACE

Pokud je povolena modulace teploty výstupní vody, je nutné nastavit křivku dle počasí na vyšší polohu než [8-06] plus minimální teplotu výstupní vody k dosažení stabilních podmínek pro komfortní nastavenou teplotu pro místnost. Pro zvýšení účinnosti může být modulace nižší než nastavená teplota výstupní vody. Nastavením křivky dle počasí na vyšší polohu nemůže klesnout pod minimální nastavenou teplotu. Viz níže uvedený obrázek.

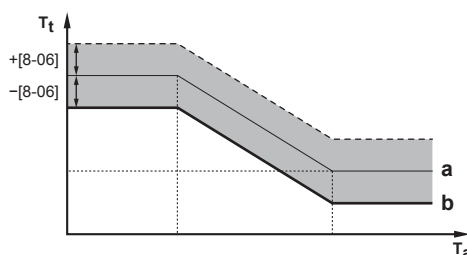

- a** Křivka dle počasí
- b** Minimální nastavená teplota výstupní vody nutná pro dosažení stabilních podmínek komfortní nastavené teploty v místnosti.

Uzavírací ventil

Následující platí pouze v případě 2 zón teploty výstupní vody. V případě 1 zóny teploty výstupní vody připojte uzavírací ventil k výstupu topení/chlazení.

Uzavírací ventil pro hlavní zónu teploty výstupní se může uzavřít za těchto okolností:

**INFORMACE**

Během odmrzování je uzavírací ventil VŽDY otevřen.

Během topení: Jestliže je zapnut parametr [F-OB], uzavírací ventil se uzavře, když z hlavní zóny není žádný požadavek na vytápění. Aktivací tohoto nastavení můžete:

- zabránit přívodu výstupní vody do tepelných zářičů v hlavní zóně teploty výstupní vody (přes stanici směšovacích ventilů), pokud není požadavek z doplňkové zóny teploty výstupní vody.
- aktivovat zapnutí/vypnutí čerpadla stanice směšovacích ventilů POUZE pokud existuje požadavek.

#	Kód	Popis
[2.D.1]	[F-OB]	Uzavírací ventil: <ul style="list-style-type: none"> ▪ 0 Ne: NENÍ ovlivněn požadavkem na topení nebo chlazení. ▪ 1 Ano: uzavře se v případě, že NENÍ požadavek na topení nebo chlazení.

**INFORMACE**

Nastavení [F-OB] platí pouze pokud je nastaven požadavek termostatu nebo externího pokojového termostatu (NE v případě nastavení dle teploty výstupní vody).

Během chlazení: Jestliže je zapnut parametr [F-OB], uzavírací ventil se uzavře, když jednotka běží v režimu chlazení. Aktivujte toto nastavení, abyste zabránili přívodu studené výstupní vody do tepelného zářiče a vytvoření kondenzace (např. podlahové topení nebo radiátory).

#	Kód	Popis
[2.D.2]	[F-OC]	Uzavírací ventil: <ul style="list-style-type: none"> ▪ 0 Ne: NENÍ ovlivněn změnou režimu prostorového provozu na chlazení. ▪ 1 Ano: uzavře se v případě, že je aktivní prostorový režim chlazení.

Typ křivky dle počasí

Křivka dle počasí může být definována pomocí 2bodová metody nebo pomocí metody Odchylna sklonu.

Viz "11.5.2 2-points curve" [▶ 171] a "11.5.3 Slope-offset curve" [▶ 172].

#	Kód	Popis
[2.E]	Není použito	<ul style="list-style-type: none"> ▪ 2bodová ▪ Odchylna sklonu

11.6.4 Doplňková zóna

Přehled

V dílčí nabídce jsou uvedeny následující položky:

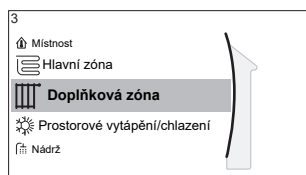

[3] Doplňková zóna

Obrazovka nastavení

[3.1] Plán

[3.2] Plán topení

[3.3] Plán chlazení

[3.4] Režim nast. hodnoty

[3.5] Křivka topení dle počasí

[3.6] Křivka chlazení dle počasí

[3.7] Typ zářiče

[3.8] Rozsah nastavené hodnoty

[3.9] Ovládání

[3.A] Typ termostatu

[3.B] Rozdíl teplot

[3.C] Typ křivky dle počasí

Obrazovka nastavení

Ovládejte teplotu výstupní vody v doplňkové zóně prostřednictvím obrazovky nastavení [3] **Doplňková zóna**.

Viz "[11.3.5 Obrazovka nastavení](#)" [▶ 158].

Plán

Označuje, zda je požadovaná teplota výstupní vody podle plánu.

Viz "[11.6.3 Hlavní zóna](#)" [▶ 180].

#	Kód	Popis
[3.1]	Není použito	Plán: <ul style="list-style-type: none"> ▪ Ne ▪ Ano

Plán vytápění

Definujte plán teploty vytápění v doplňkové zóně prostřednictvím [3.2] **Plán topení**.

Viz "[11.4.3 Obrazovka plánu: Příklad](#)" [▶ 164].

Plán chlazení

Definujte plán teploty chlazení v doplňkové zóně prostřednictvím [3.3] **Plán chlazení**.

Viz "[11.4.3 Obrazovka plánu: Příklad](#)" [▶ 164].

Režim nast. hodnoty

Režim nastavení teploty doplňkové zóny lze nezávisle nastavit z režimu nastavení teploty hlavní zóny.

Viz "[Režim nast. hodnoty](#)" [▶ 182].

#	Kód	Popis
[3.4]	Není použito	Režim nast. hodnoty: <ul style="list-style-type: none"> ▪ Pevné ▪ Topení dle počasí, pevné chlazení ▪ Dle počasí

Křivka vytápění dle počasí

Nastavte vytápění dle počasí pro doplňkovou zónu (jestliže [3.4]=1 nebo 2):

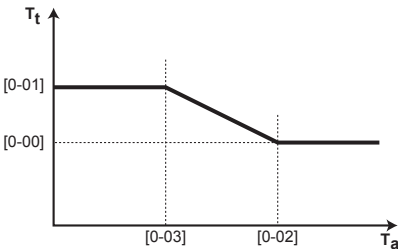
#	Kód	Popis
[3.5]	[0-00] [0-01] [0-02] [0-03]	<p>Nastavte vytápění dle počasí:</p> <p>Poznámka: Existují 2 metody nastavení křivky dle počasí. Viz "11.5.2 2bodová křivka" [▶ 171] a "11.5.3 Křivka se sklonem a trvalou odchylkou" [▶ 172]. Oba typy křivky vyžadují 4 nastavení provozních parametrů dle obrázku níže.</p>  <p>The diagram shows a graph of output water temperature T_t versus outdoor temperature T_a. The y-axis has two points: [0-01] (higher) and [0-00] (lower). The x-axis has two points: [0-03] (lower) and [0-02] (higher). The curve is horizontal at $T_t = [0-01]$ for $T_a \leq [0-03]$. At $T_a = [0-03]$, the curve begins to slope downwards. It reaches $T_t = [0-00]$ at $T_a = [0-02]$ and remains constant at $T_t = [0-00]$ for $T_a > [0-02]$.</p> <ul style="list-style-type: none"> ▪ T_t: Cílová teplota výstupní vody (doplňková zóna) ▪ T_a: Venkovní teplota ▪ [0-03]: Nízká venkovní teplota. $-40^{\circ}\text{C} \sim +5^{\circ}\text{C}$ ▪ [0-02]: Vysoká venkovní teplota. $10^{\circ}\text{C} \sim 25^{\circ}\text{C}$ ▪ [0-01]: Požadovaná teplota výstupní vody pokud je venkovní teplota rovna nebo nižší než hodnota nízké teploty okolí. $[9-05]^{\circ}\text{C} \sim [9-06]^{\circ}\text{C}$ <p>Poznámka: Tato hodnota musí být vyšší než hodnota [0-00], protože pro nízké venkovní teploty je vyžadována vyšší teplota vody.</p> <ul style="list-style-type: none"> ▪ [0-00]: Požadovaná teplota výstupní vody pokud je venkovní teplota rovna nebo vyšší než hodnota vysoké teploty okolí. $[9-05] \sim \min(45, [9-06])^{\circ}\text{C}$ <p>Poznámka: Tato hodnota musí být nižší než hodnota [0-01], protože pro vysoké venkovní teploty je vyžadována nižší teplota vody.</p>

Křivka chlazení dle počasí

Nastavte chlazení dle počasí pro doplňkovou zónu (jestliže [3.4]=2):

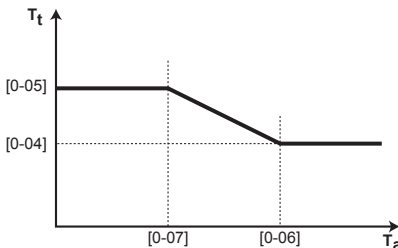
#	Kód	Popis
[3.6]	[0-04] [0-05] [0-06] [0-07]	<p>Nastavte chlazení dle počasí:</p> <p>Poznámka: Existují 2 metody nastavení křivky dle počasí. Viz "11.5.2 2bodová křivka" [▶ 171] a "11.5.3 Křivka se sklonem a trvalou odchylkou" [▶ 172]. Oba typy křivky vyžadují 4 nastavení provozních parametrů dle obrázku níže.</p>  <ul style="list-style-type: none"> ▪ T_t: Cílová teplota výstupní vody (doplňková zóna) ▪ T_a: Venkovní teplota ▪ [0-07]: Nízká venkovní teplota. 10°C~25°C ▪ [0-06]: Vysoká venkovní teplota. 25°C~43°C ▪ [0-05]: Požadovaná teplota výstupní vody pokud je venkovní teplota rovna nebo nižší než hodnota nízké teploty okolí. [9-07]°C~[9-08]°C <p>Poznámka: Tato hodnota musí být vyšší než hodnota [0-04], protože pro nízké venkovní teploty je vyžadována méně chladná voda.</p> <ul style="list-style-type: none"> ▪ [0-04]: Požadovaná teplota výstupní vody pokud je venkovní teplota rovna nebo vyšší než hodnota vysoké teploty okolí. [9-07]°C~[9-08]°C <p>Poznámka: Tato hodnota musí být nižší než hodnota [0-05], protože pro vysoké venkovní teploty je vyžadována chladnější voda.</p>

Typ záříče

Další informace o Typ záříče viz "[11.6.3 Hlavní zóna](#)" [▶ 180].

#	Kód	Popis
[3.7]	[2-0D]	<p>Typ záříče:</p> <ul style="list-style-type: none"> ▪ 0: Podlahové topení ▪ 1: Jednotka s ventilátory ▪ 2: Radiátor

Nastavení typu topného zařízení má vliv na rozsah nastavení teplot prostorového vytápění a cílového rozdílu teplot u topení, a to následovně:

Typ záříče Doplnková zóna	Rozsah nastavení teplot prostorového vytápění [9-05]~[9-06]	Cílový rozdíl teplot u vytápění [1-0C]
0: Podlahové topení	Maximálně 55°C	Proměnný (viz [3.B.1])
1: Jednotka s ventilátory	Maximálně 55°C	Proměnný (viz [3.B.1])

Typ zářiče Doplnková zóna	Rozsah nastavení teplot prostorového vytápění [9-05]~[9-06]	Cílový rozdíl teplot u vytápění [1-0C]
2: Radiátor	Maximálně 60°C	Pevný 8°C

Rozsah nastavené hodnoty

Další informace o Rozsah nastavené hodnoty viz "11.6.3 Hlavní zóna" [▶ 180].

#	Kód	Popis
Rozmezí teploty výstupní vody pro doplňkovou zónu teploty výstupní vody (= zóna teploty výstupní vody s nejvyšší teplotou výstupní vody v režimu topení a nejnižší teplotou výstupní vody v režimu chlazení)		
[3.8.1]	[9-05]	Minimální teplota topení: 15°C~37°C
[3.8.2]	[9-06]	Maximální teplota topení <ul style="list-style-type: none"> ▪ [2-0D]=2 (typ topidla v doplňkové zóně = radiátor) 37°C ~ 60°C ▪ Jinak: 37°C~55°C
[3.8.3]	[9-07]	Minimální teplota chlazení <ul style="list-style-type: none"> ▪ 5°C~18°C
[3.8.4]	[9-08]	Maximální teplota chlazení <ul style="list-style-type: none"> ▪ 18°C~22°C

Ovládání

Typ ovládání pro doplňkovou zónu je pouze ke čtení. Je určen typem ovládání hlavní zóny.

Viz "11.6.3 Hlavní zóna" [▶ 180].

#	Kód	Popis
[3.9]	Není použito	Ovládání: <ul style="list-style-type: none"> ▪ Výstupní voda pokud je typ ovládání hlavní zóny Výstupní voda. ▪ Externí pokojový termostat pokud je typ ovládání hlavní zóny následující: <ul style="list-style-type: none"> - Externí pokojový termostat, - Pokojový termostat.

Typ termostatu

Platí pouze pro ovládání pomocí externího pokojového termostatu.

Viz také "11.6.3 Hlavní zóna" [▶ 180].

#	Kód	Popis
[3.A]	[C-06]	Typ externího pokojového termostatu pro doplňkovou zónu: <ul style="list-style-type: none"> ▪ 1: 1 kontakt. Připojen pouze k 1 digitálnímu vstupu (X2M/35a) ▪ 2: 2 kontakty. Připojen ke 2 digitálním vstupům (X2M/34a a X2M/35a)

Teplota výstupní vody: Rozdíl teplot

Další informace, viz "11.6.3 Hlavní zóna" [▶ 180].

#	Kód	Popis
[3.B.1]	[1-0C]	Rozdíl teplot topení: V případě, že je pro dobrý provoz topidel v režimu topení požadován minimální rozdíl teplot. <ul style="list-style-type: none"> ▪ Jestliže [2-0D]=2, bude hodnota pevná 8 °C ▪ Jinak: 3°C~10°C
[3.B.2]	[1-0E]	Rozdíl teplot chlazení: V případě, že je pro dobrý provoz topidel v režimu chlazení požadován minimální rozdíl teplot. <ul style="list-style-type: none"> ▪ 3°C~10°C

Typ křivky dle počasí

Existují 2 metody definování křivek dle počasí:

- 2bodová (viz "11.5.2 2bodová křivka" [▶ 171])
- Odchylka sklonu (viz "11.5.3 Křivka se sklonem a trvalou odchylkou" [▶ 172])

V části [2.E] Typ křivky dle počasí můžete zvolit metodu, kterou chcete použít.

V části [3.C] Typ křivky dle počasí je zvolená metoda zobrazena pouze pro čtení (stejná hodnota jako v [2.E]).

#	Kód	Popis
[2.E] / [3.C]	Není použito	<ul style="list-style-type: none"> ▪ 2bodová ▪ Odchylka sklonu

11.6.5 Prostorové vytápění/chlazení

Přehled

V dílčí nabídce jsou uvedeny následující položky:

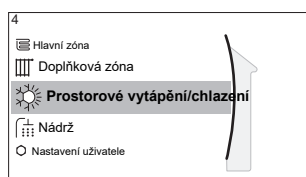

[4] Prostorové vytápění/chlazení

- [4.1] Provozní režim
- [4.2] Plán provozního režimu
- [4.3] Provozní rozsah
- [4.4] Počet zón
- [4.5] Prov.rež.čerp.
- [4.6] Typ.jed.
- [4.7] nebo [4.8] Omezení čerpadla
- [4.9] Čerpadlo mimo rozmezí
- [4.A] Zvýšení okolo 0°C
- [4.B] Nadsazená teplota
- [4.C] Protimrazová ochrana



O prostorových provozních režimech

Vaše jednotka může modelem pro topení nebo pro topení/chlazení:

- Pokud máte model pro vytápění, můžete prostor vytápět.

- Pokud máte model pro topení/chlazení, můžete prostor vytápět i chladit. Je nutné systému sdělit, jaký provozní režim má použít.

Chcete-li zjistit, zda je nainstalován model tepelného čerpadla s topením/chlazením



1	Přejděte na [4]: Prostorové vytápění/chlazení.	
2	Zkontrolujte, zda je uveden parametr [4.1] Provozní režim a je možné jej upravit. Pokud ano, je nainstalováno tepelné čerpadlo s topením/chlazením.	

Abyste systému řekli, jaký prostorový provoz má použít, můžete provést následující kroky:

Můžete...	Umístění
Zkontrolujte, jaký režim prostorového provozu je aktuálně používán.	Domovská obrazovka
Nastavte prostorový provozní režim trvale.	Hlavní nabídka
Omezte automatické přepínání podle měsíčního plánu.	

Chcete-li zkontrolovat, jaký režim prostorového provozu je aktuálně používán



Režimu prostorového provozu je zobrazen na domovské obrazovce:

- Pokud je jednotka v režimu vytápění, je zobrazena ikona .
- Pokud je jednotka v režimu chlazení, je zobrazena ikona .

Stavový indikátor znázorňuje, zda je jednotka aktuálně v provozu:

- Pokud jednotka není v provozu, stavový indikátor bude blikat modře s intervalem impulzu přibližně 5 sekund.
- V době, kdy je jednotka v provozu, bude stavový indikátor svítit modře nepřerušovaně.

Chcete-li nastavit prostorový provozní režim

1	Přejděte na [4.1]: Prostorové vytápění/chlazení > Provozní režim	
2	Vyberte některou z následujících možností: <ul style="list-style-type: none"> ▪ Topení: Pouze režim topení ▪ Chlaz.: Pouze režim chlazení ▪ Automaticky: Provozní režim se automaticky přepíná mezi topením a chlazením podle venkovní teploty. Omezeno za měsíc podle Plán provozního režimu [4.2]. 	





Automatické přepínání vytápění/chlazení je možné pouze u:

- Reverzních modelů
- Pouze modely s vytápěním+konverzní souprava (EKHBCONV*)

Pokud je vybrána možnost **Automaticky**, bude jednotka měnit provozní režim na základě **Plán provozního režimu** [4.2]. V tomto plánu koncový uživatel označí, jaký provoz je v jednotlivých měsících povolen.

Chcete-li omezit automatické přepínání dle měsíčního plánu

Podmínky: Nastavte režim prostorového provozu na **Automaticky**.

1	Přejděte na [4.2]: Prostorové vytápění/chlazení > Plán provozního režimu.	
2	Zvolte měsíc.	
3	U každého měsíce vyberte možnost: <ul style="list-style-type: none"> ▪ Reverzibilní: Není omezeno ▪ Pouze topení: Omezeno ▪ Pouze chlazení: Omezeno 	
4	Potvrďte změny.	

Příklad: Omezení přepínání

Kdy	Omezení
Během chladné sezóny. Příklad: říjen, listopad, prosinec, leden, únor a březen.	Pouze topení
Během teplé sezóny. Příklad: červen, červenec a srpen.	Pouze chlazení
Mezidobí. Příklad: duben, květen a září.	Reverzibilní

Jednotka stanovuje svůj provozní režim podle venkovní teploty, pokud:

- Provozní režim=Automaticky
- a Plán provozního režimu=Reverzibilní.

Jednotka stanovuje svůj provozní režim tak, aby vždy pracovala v rámci následujících provozních rozsahů:

- Teplota vypnutí prostorového vytápění
- Teplota vypnutí prostorového chlazení

Venkovní teplota zprůměrována dle časového období. Pokud venkovní teplota klesne, přepne se provozní režim na vytápění a obráceně.

Jestliže je venkovní teplota mezi parametry **Teplota vypnutí prostorového vytápění** a **Teplota vypnutí prostorového chlazení**, provozní režim zůstává nezměněn.

Provozní rozsah

V závislosti na průměrné venkovní teplotě je zakázán provoz jednotky v režimu prostorového vytápění nebo chlazení.

#	Kód	Popis
[4.3.1]	[4-02]	Teplota vypnutí prostorového vytápění: Pokud průměrná venkovní teplota stoupne nad tuto hodnotu, prostorové vytápění se vypne. ^(a) <ul style="list-style-type: none"> ▪ 14°C~35°C
[4.3.2]	[F-01]	Teplota vypnutí prostorového chlazení: Pokud průměrná venkovní teplota klesne pod tuto hodnotu, prostorové chlazení se vypne. ^(a) <ul style="list-style-type: none"> ▪ 10°C~35°C

^(a) Toto nastavení je také použito u automatického přepínání topení/chlazení.

Výjimka: Pokud je systém nakonfigurován v řízení pomocí pokojového termostatu s jednou zónou teploty výstupní vody a rychle se zahřívajícími topnými tělesy, změní se provozní režim na základě vnitřní teploty. Kromě požadované pokojové teploty pro topení/chlazení technik nastavuje hodnotu hystereze (např. v režimu topení se tato hodnota vztahuje k požadované teplotě chlazení) a hodnotu trvalé odchylky (např. v režimu topení se tato hodnota vztahuje k požadované teplotě vytápění).

Příklad: Jednotka je nakonfigurována následujícím způsobem:

- Požadovaná pokojová teplota v režimu topení: 22°C
- Požadovaná pokojová teplota v režimu chlazení: 24°C
- Hodnota hystereze: 1°C
- Trvalá odchylka: 4°C

K přepnutí z topení na chlazení dojde, když pokojová teplota stoupne na maximální požadovanou teplotu chlazení navýšenou o hodnotu hystereze (tedy $24+1=25^{\circ}\text{C}$) a požadovanou teplotu topení navýšenou o hodnotu trvalé odchylky (tedy $22+4=26^{\circ}\text{C}$).

Naopak, k přepnutí z chlazení na topení dojde, když pokojová teplota klesne pod minimální požadovanou teplotu topení od níž je odečtena hodnota hystereze (tedy $22-1=21^{\circ}\text{C}$) a požadovanou teplotu chlazení mínus hodnota trvalé odchylky (tedy $24-4=20^{\circ}\text{C}$).

Hlídací časovač zabrání příliš častému přepínání z topení na chlazení a naopak.

#	Kód	Popis
Nastavení přepínání související s vnitřní teplotou. Platí pouze pokud je zvolen režim Automaticky a systém je nakonfigurován na ovládání pokojovým termostatem s 1 zónou teploty výstupní vody a rychlými tepelnými zářiči.		
Není použito	[4-0B]	Hystereze: Zajistí, že přepnutí proběhne pouze v nezbytných případech. Režim prostorového provozu se změní z chlazení na topení pouze pokud pokojová teplota stoupne nad požadovanou teplotu chlazení, k níž je připočtena hodnota hystereze. ▪ Rozsah: 1°C~10°C
Není použito	[4-0D]	Trvalá odchylka: Zajistí, že bude vždy dosaženo aktivní požadované pokojové teploty. V režimu vytápění se režim prostorového provozu změní pouze v případě, že pokojová teplota stoupne nad požadovanou teplotu topení s přidáním hodnoty trvalé odchylky. ▪ Rozsah: 1°C~10°C

Počet zón

Systém může dodávat výstupní vodu až do 2 zón teploty vody. Během konfigurace musí být nastaven počet zón teploty vody.

**INFORMACE**

Směšovací stanice. Pokud uspořádání vašeho systému obsahuje 2 zóny teploty výstupní vody, musíte nainstalovat směšovací stanici před hlavní zónu teploty výstupní vody.

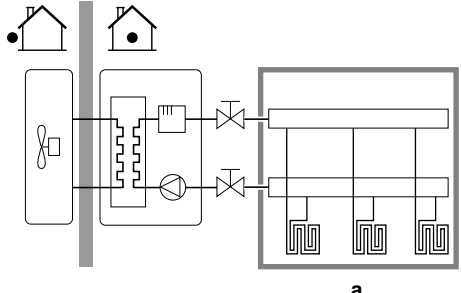
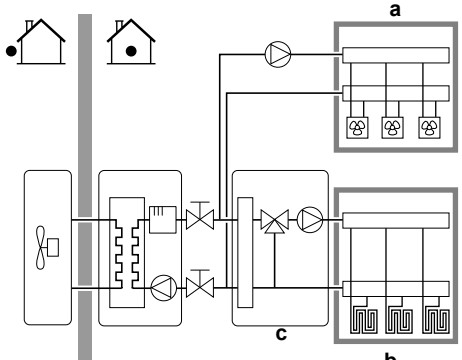
#	Kód	Popis
[4.4]	[7-02]	<p>▪ 0: Jedná zóna</p> <p>Pouze jedna zóna teploty výstupní vody:</p>  <p style="text-align: center;">a</p> <p>a Hlavní zóna teploty výstupní vody</p>
[4.4]	[7-02]	<p>▪ 1: Dvě zóny</p> <p>Dvě zóny teploty výstupní vody. Hlavní zóna teploty výstupní vody sestává z topidel s vyšší zátěží a směšovací stanice k dosažení požadované teploty výstupní vody. Během topení:</p>  <p style="text-align: center;">a</p> <p style="text-align: center;">b</p> <p style="text-align: center;">c</p> <p>a Doplňková zóna teploty výstupní vody: nejvyšší teplota</p> <p>b Hlavní zóna teploty výstupní vody: nejnižší teplota</p> <p>c Směšovací stanice</p>

**POZNÁMKA**

V případě, že systém NEBUDE nakonfigurován následujícím způsobem, může dojít k poškození tepelných zářičů. Pokud existují dvě zóny, je to důležitější než při vytápění:

- zóna s nejnižší teplotou vody je nakonfigurována jako hlavní zóna,
- zóna s nejvyšší teplotou vody je nakonfigurována jako doplňková zóna.

**POZNÁMKA**

Pokud existují 2 zóny a typy topidel jsou nesprávně nakonfigurovány, voda s vyšší teplotou může být poslána k nízkoteplotnímu topidlu (podlahové topení). Aby se tomu zabránilo:

- Nainstalujte aquastat/termostatický ventil, aby se zabránilo vysokým teplotám v nízkoteplotním topidle.
- Ujistěte se, že správně nastavíte typy topidel (tepelných zářičů) pro hlavní zónu [2.7] a doplňkovou zónu [3.7] podle připojeného topného systému.

Prov.rež.čerp.

Pokud je provoz prostorového vytápění/chlazení vypnut, je čerpadlo vždy vypnuto. Pokud je provoz prostorového vytápění/chlazení zapnutý, máte možnost vybrat si mezi těmito provozními režimy:

#	Kód	Popis
[4.5]	[F-0D]	<p>Prov.rež.čerp.:</p> <ul style="list-style-type: none"> ▪ 0 Nepřetržitý: Nepřetržitý provoz bez ohledu na stav ZAPNUTÍ nebo VYPNUTÍ termostatu. Poznámka: Při nepřetržitém provozu čerpadlo vyžaduje více energie než při provozu na základě vzorkování či požadavku. <p>a Ovládání prostorového vytápění/chlazení b Vyp c Zap d Provoz čerpadla</p>

#	Kód	Popis
[4.5]	[F-0D]	<p>1 Vzorek: Čerpadlo je zapnuto pokud je požadavek na topení nebo chlazení, protože teplota výstupní vody ještě nedosáhla požadované teploty. Pokud dojde ke stavu VYPNUTÍ termostatu, čerpadlo se spustí každé 3 minuty a je kontrolována teplota vody a v případě potřeby požadavek na topení či chlazení. Poznámka: Vzorek je k dispozici POUZE u ovládání teploty výstupní vody.</p> <p>a Ovládání prostorového vytápění/chlazení b Vyp c Zap d Teplota výst.vody e Skutečná f Požadovaná g Provoz čerpadla</p>
[4.5]	[F-0D]	<p>2 Požadavek: Provoz čerpadla na základě požadavku. Příklad: Pomocí pokojového termostatu a termostat vytváří stav ZAPNUTÍ/VYPNUTÍ. Poznámka: NENÍ k dispozici u ovládání teploty výstupní vody.</p> <p>a Ovládání prostorového vytápění/chlazení b Vyp c Zap d Požadavek na topení (externím pokojovým termostatem nebo pokojovým termostatem) e Provoz čerpadla</p>

Typ.jed.

V této části nabídky můžete zjistit, jaký typ jednotky se používá:

#	Kód	Popis
[4.6]	[E-02]	<p>Typ.jed.:</p> <ul style="list-style-type: none"> ▪ 0: Reverzibilní ▪ 1 Pouze topení

Omezení čerpadla

Omezení otáček čerpadla definuje jeho maximální otáčky. Za normálních podmínek výchozí nastavení NESMÍ být upravováno. Omezení otáček čerpadla bude potlačeno pokud je průtok v rozmezí minimálního průtoku (chyba 7H).

Ve většině případů můžete místo použití [9-0D]/[9-0E], zabránit hluku průtoku provedením hydraulického vyvážení.

#	Kód	Popis
[4.7]	[9-0D]	Omezení: Zobrazuje se pouze, pokud souprava regulující 2 teplotně rozdílné okruhy (EKMIKPOA nebo EKMIKPHA) NENÍ nainstalována. Omezení čerpadla Možné hodnoty: viz níže.
[4.8.1]	[9-0E]	Omezení: Zobrazuje se pouze, pokud souprava regulující 2 teplotně rozdílné okruhy (EKMIKPOA nebo EKMIKPHA) je nainstalována. Omezení čerpadla Hlavní zóna Možné hodnoty: viz níže.
[4.8.2]	[9-0D]	Omezení: Zobrazuje se pouze, pokud souprava regulující 2 teplotně rozdílné okruhy (EKMIKPOA nebo EKMIKPHA) je nainstalována. Omezení čerpadla Doplnková zóna Možné hodnoty: viz níže.

Possible values:

Hodnota	Popis
0	Žádné omezení
1~4	Celkové omezení. Omezení platí na všech podmínkách. Požadovaná regulace dle rozdílu teplot (delta T) a komfortní teploty NENÍ zaručena. <ul style="list-style-type: none"> ▪ 1: 90% otáček čerpadla ▪ 2: 80% otáček čerpadla ▪ 3: 70% otáček čerpadla ▪ 4: 60% otáček čerpadla
5~8	Omezení, pokud nejsou žádné ovladače. Pokud není žádný výstup topení, bude omezení otáček čerpadla možné použít. Pokud existuje výstup topení, bude otáčky čerpadla určovat pouze rozdíl teplot (delta T) dle požadovaného výkonu. S tímto omezením rozsahu je možné rozdíl teplot použít a komfortní teplota je zaručena. Během vzorkovacího provozu čerpadlo krátce běží, aby bylo možné měnit teploty vody. To ukazuje, zda je provoz zapotřebí či nikoli. <ul style="list-style-type: none"> ▪ 5: 90% otáček čerpadla během vzorkování ▪ 6: 80% otáček čerpadla během vzorkování ▪ 7: 70% otáček čerpadla během vzorkování ▪ 8: 60% otáček čerpadla během vzorkování

Maximální hodnoty závisí na typu jednotky:

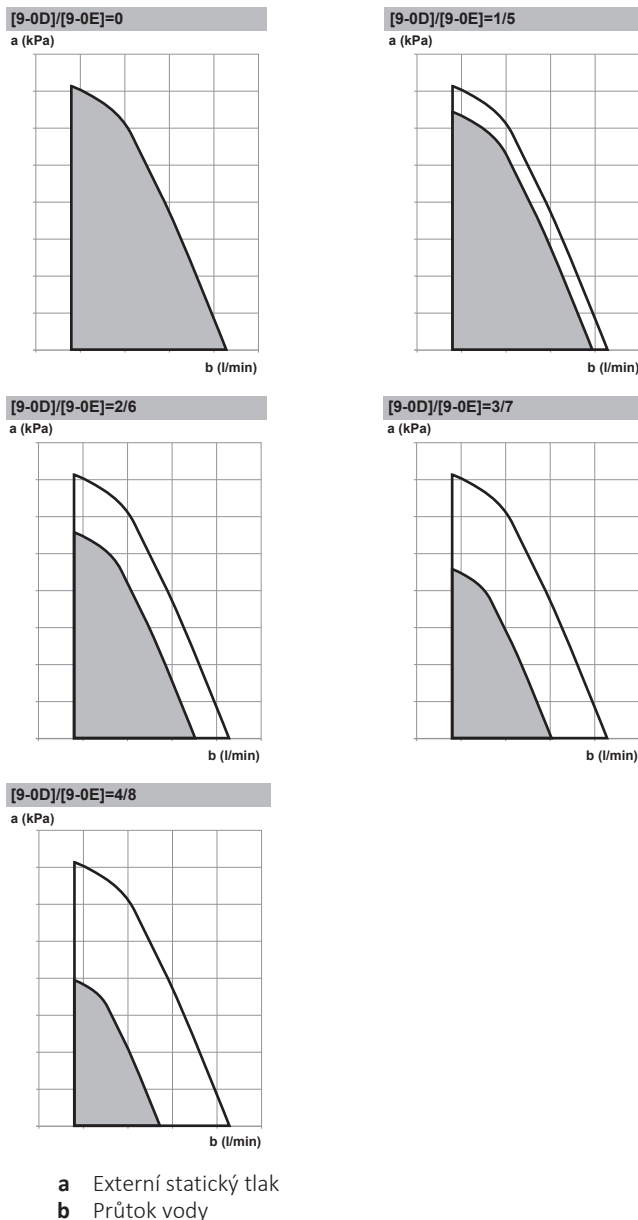

Čerpadlo mimo rozmezí

Je-li provoz čerpadla deaktivován, čerpadlo se zastaví, pokud je venkovní teplota vyšší než hodnota nastavená pomocí parametru **Teplota vypnutí prostorového vytápění** [4-02] nebo pokud venkovní teplota poklesne pod hodnotu nastavenou parametrem **Teplota vypnutí prostorového chlazení** [F-01]. Je-li provoz čerpadla aktivován, čerpadlo lze spustit při všech venkovních teplotách.

#	Kód	Popis
[4.9]	[F-00]	Provoz čerpadla: <ul style="list-style-type: none"> 0: Vypnuto pokud je venkovní teplota vyšší než [4-02] nebo nižší než [F-01] v závislosti na tom, zda je aktivní provozní režim topení nebo chlazení. 1: Možné při jakékoliv venkovní teplotě.

Zvýšení okolo 0°C

Použijte toto nastavení pro kompenzaci možných tepelných ztrát budovy v důsledku odpařování rozpuštěného ledu nebo sněhu. (Například v zemích s chladným podnebím).

V režimu topení je požadovaná teplota výstupní vody místně zvýšena pokud se venkovní teplota pohybuje v okolí 0°C. Tato kompenzace může být zvolena při použití absolutní požadované teploty nebo teploty dle počasí (viz obrázek níže).

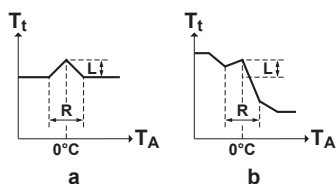

a Absolutní požadovaná teplota výstupní vody

b Požadovaná teplota výstupní vody v závislosti na počasí

#	Kód	Popis
[4.A]	[D-03]	Zvýšení okolo 0°C: <ul style="list-style-type: none"> ▪ 0: Ne ▪ 1: zvýšení 2°C, rozsah 4°C ▪ 2: zvýšení 4°C, rozsah 4°C ▪ 3: zvýšení 2°C, rozsah 8°C ▪ 4: zvýšení 4°C, rozsah 8°C

Nadsazená teplota

Omezení: Tato funkce je k dispozici pouze v režimu topení.

Tato funkce definuje, jak mnoho může teplota vody vzrůst nad požadovanou teplotu výstupní vody, než dojde k vypnutí kompresoru. Kompresor se opět spustí jakmile teplota výstupní vody klesne pod požadovanou teplotu.

#	Kód	Popis
[4.B]	[9-04]	Nadsazená teplota: <ul style="list-style-type: none"> ▪ 1°C~4°C

Podsazení

Omezení: Tato funkce je k dispozici pouze v režimu chlazení během spouštění kompresoru. NENÍ k dispozici pro stabilní provoz.

Tato funkce definuje, jak mnoho může teplota vody poklesnout pod požadovanou teplotu výstupní vody, než dojde k vypnutí kompresoru. Kompresor se opět spustí jakmile teplota výstupní vody stoupne nad požadovanou teplotu výstupní vody.

#	Kód	Popis
Není použito	[9-09]	Podsazení: <ul style="list-style-type: none"> ▪ 1°C~18°C

Protimrazová ochrana

Protimrazová ochrana [1.4] nebo [4.C] brání přílišnému ochlazení místnosti. Další informace o protimrazové ochraně, viz "[11.6.2 Místnost](#)" [▶ 175].

11.6.6 Nádrž

Přehled

V dílčí nabídce jsou uvedeny následující položky:

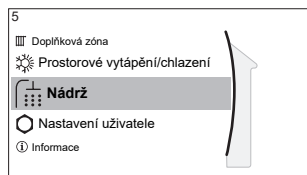

[5] Nádrž

Obrazovka nastavení

[5.1] Výkonný provoz

[5.2] Komfortní nastavená teplota

[5.3] Eko nastavená teplota

[5.4] Nastavená teplota opětovného ohřevu

[5.5] Plán

[5.6] Režim zahřívání

[5.7] Dezinfekce

[5.8] Maximální

[5.9] Hystereze

[5.A] Hystereze

[5.B] Režim nast. hodnoty

[5.C] Křivka dle počasí

[5.D] Okraj

[5.E] Typ křivky dle počasí

Obrazovka nastavené teploty v nádrži

Pomocí obrazovky nastavené teploty v nádrži můžete nastavit teplotu teplé užitkové vody. Další informace o těchto krocích viz "[11.3.5 Obrazovka nastavení](#)" [▶ 158].

Výkonný provoz

Můžete použít výkonný provoz k okamžitému zahájení ohřevu vody na přednastavenou hodnotu (komfortní akumulace). Tato činnost však spotřebovává energii navíc. Pokud je výkonný provoz aktivní, na domovské obrazovce se zobrazí ikona .

Aktivace výkonného provozu

Aktivujte nebo deaktivujte **Výkonný provoz** následovně:

1	Přejděte na [5.1]: Nádrž > Výkonný provoz	
2	Zapněte nebo vypněte výkonný provoz (Vypnuto nebo Zapnuto).	

Příklad použití: Potřebujete okamžitě více teplé vody

Pokud jste v následující situaci:

- Už jste spotřebovali většinu své teplé vody.
- Nemůžete čekat na další plánovanou činnost k ohřevu nádrže na TUV.

V takovém případě můžete aktivovat výkonný provoz ohřevu TUV.

Výhoda: Nádrž na TUV začne okamžitě ohřívát vodu na přednastavenou teplotu (komfortní akumulace).

**INFORMACE**

Pokud je aktivní režim výkonného provozu, hrozí velké riziko nedostatku výkonu pro prostorové vytápění/chlazení a komfort. V případě častého využívání teplé užitkové vody bude docházet k častým a delším přerušením prostorového vytápění/chlazení.

Komfortní nastavená teplota

Platí pouze pokud je ohřev teplé užitkové vody v režimu **Pouze plánovaný** nebo **Plánovaný + opětovný ohřev**. Při programování plánu můžete využít komfortní nastavené teploty jako přednastavené hodnoty. Pokud chcete později nastavenou akumulaci teploty změnit, můžete tak učinit z jednoho místa.

Nádrž se bude ohřívat, dokud nebude dosažena **komfortní akumulční teplota**. Jedná se o vyšší požadovanou teplotu, pokud je naplánována komfortní akumulace.

Kromě toho je možné nastavit vypnutí akumulace tepla. Tato funkce vypíná ohřev nádrže i v případě, že nastavené teploty NEBYLO dosaženo. Vypnutí akumulace naprogramujte pouze v případě, že je ohřev nádrže absolutně nežádoucí.

#	Kód	Popis
[5.2]	[6-0A]	Komfortní nastavená teplota: ▪ 30°C~[6-0E]°C

Eko nastavená teplota

Akumulční hospodárná teplota označuje nižší požadovanou teplotu v nádrži. Jedná se o požadovanou teplotu, pokud je naplánována hospodárná akumulace (přednostně během dne).

#	Kód	Popis
[5.3]	[6-0B]	Eko nastavená teplota: ▪ 30°C~min(50,[6-0E])°C

Nastavená teplota opětovného ohřevu

Požadovaná teplota v nádrži pro opětovný ohřev, použitá:

- v režimu **Plánovaný + opětovný ohřev**, během režimu opětovného ohřevu: zaručená minimální teplota v nádrži se nastavuje podle **Nastavená teplota opětovného ohřevu** minus hystereze opětovného ohřevu. Pokud teplota v nádrži klesne pod tuto hodnotu, dojde k ohřevu nádrže.
- během komfortní akumulace, za účelem upřednostnění ohřevu teplé užitkové vody. Pokud teplota v nádrži stoupne nad tuto hodnotu, bude ohřev teplé užitkové vody a prostorové vytápění/chlazení prováděno postupně.

#	Kód	Popis
[5.4]	[6-0C]	Nastavená teplota opětovného ohřevu: ▪ 30°C~min(50,[6-0E])°C

Plán

Můžete nastavit plán ohřevu nádrže pomocí obrazovky s plánem. Další informace o této obrazovce viz "[11.4.3 Obrazovka plánu: Příklad](#)" [▶ 164].

Režim zahřívání

Teplá užitková voda může být ohřáta 3 různými způsoby. Liší se podle způsobu nastavení požadované teploty v nádrži a způsobem činnosti jednotky.

#	Kód	Popis
[5.6]	[6-0D]	Režim zahřívání: <ul style="list-style-type: none"> ▪ 0: Pouze opětovný ohřev: Povolen pouze opětovný ohřev. ▪ 1: Plánovaný + opětovný ohřev: Nádrž teplé užitkové vody je ohřívána podle plánu a mezi plánovanými cykly ohřevu, opětovný ohřev je povolen. ▪ 2: Pouze plánovaný: Nádrž na teplou užitkovou vodu může být ohřívána POUZE podle plánu.

Další podrobnosti viz návod k obsluze.



INFORMACE

U nádrže na teplou užitkovou vodu bez vnitřního přídavného ohříváče existuje riziko nedostatku výkonu pro prostorové vytápění: V případě častého využívání teplé užitkové vody může docházet k častým a dlouhodobým přerušením prostorového vytápění/chlazení při výběru následujících parametrů:

Nádrž > Režim zahřívání > Pouze opětovný ohřev.

Dezinfekce

Platí pouze pro instalace s nádrží na teplou užitkovou vodu.

Funkce dezinfekce dezinfikuje nádrž na teplou užitkovou vodu opakovaným ohřevem vody na definovanou teplotu.



UPOZORNĚNÍ

Provozní parametry funkce dezinfekce MUSÍ být nakonfigurovány technikem v souladu s příslušnými předpisy.

#	Kód	Popis
[5.7.1]	[2-01]	Aktivace: <ul style="list-style-type: none"> ▪ 0: Ne ▪ 1: Ano
[5.7.2]	[2-00]	Provozní den: <ul style="list-style-type: none"> ▪ 0: Každý den ▪ 1: Pondělí ▪ 2: Úterý ▪ 3: Středa ▪ 4: Čtvrtek ▪ 5: Pátek ▪ 6: Sobota ▪ 7: Neděle
[5.7.3]	[2-02]	Doba spuštění
[5.7.4]	[2-03]	Nastavená teplota nádrže: 55°C~75°C

#	Kód	Popis
[5.7.5]	[2-04]	Doba trvání: 5~60 minut

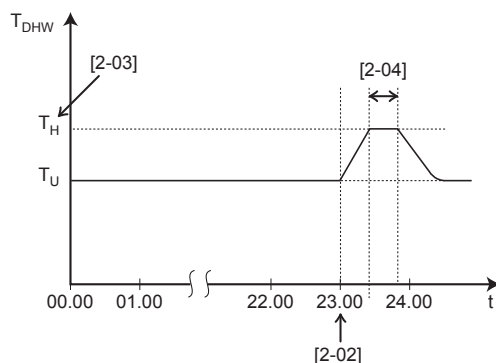

T_{DHW} Teplota teplé užitkové vody
 T_U Cílová hodnota teploty nastavená uživatelem
 T_H Vysoká cílová nastavená hodnota teploty [2-03]
 t Čas



VÝSTRAHA

Pamatujte na to, že teplota teplé užitkové vody na kohoutu teplé vody se rovná hodnotě nastavené pomocí parametru [2-03] po provedení dezinfekce.

Pokud vysoká teplota teplé užitkové vody představuje potenciální riziko úrazu osob, je nutné na výstupní přípojku teplé vody v nádrži na teplou užitkovou vodu namontovat směšovací ventil (místní dodávka). Směšovací ventil zajistí, že teplota teplé užitkové vody v kohoutu teplé vody nikdy nepřesáhne maximální nastavenou hodnotu. Maximální povolená teplota teplé vody musí být zvolena v souladu s příslušnými předpisy.



UPOZORNĚNÍ

Ujistěte se, že čas spuštění funkce dezinfekce [5.7.3] s definovanou dobou trvání [5.7.5] NENÍ přerušen možným požadavkem na teplou užitkovou vodu.



UPOZORNĚNÍ

Plán povolení příd. ohříváče [9.4.2] se používá pro omezení nebo povolení provozu přídavného ohříváče na základě týdenního programu. Doporučení: Abyste zabránili neúspěšnému spuštění funkce dezinfekce, povolte provoz přídavného ohříváče (týdenním programem) minimálně na 4 hodiny od spuštění plánované dezinfekce. Pokud bude provoz přídavného ohříváče zamezen během provádění dezinfekce, NEBUDE tato funkce úspěšně provedena a bude vytvořena příslušná výstraha AH.



POZNÁMKA

Dezinfekční režim. I když vypnete ohřev nádrže ([C.3]: Provoz > Nádrž), dezinfekční režim zůstane aktivní. Pokud jej však vypnete v okamžiku, kdy probíhá dezinfekce, dojde k chybě AH.

**INFORMACE**

V případě vytvoření chybového kódu AH a za předpokladu, že nedošlo k přerušení funkce dezinfekce v důsledku nadměrné spotřeby teplé užitkové vody, doporučuje se provést následující kroky:

- Pokud je vybrán režim **Pouze opětovný ohřev** nebo **Plánovaný + opětovný ohřev** doporučuje se naprogramovat spuštění funkce dezinfekce alespoň o 4 hodiny později, než byl naposledy očekáván velký odběr teplé vody. Toto spuštění je možné nastavit pomocí parametrů nastavovaných technikem (funkce dezinfekce).
- Pokud je zvolen režim **Pouze plánovaný** doporučuje se naprogramovat **Eko** provoz 3 hodiny před plánovaným spuštěním dezinfekční funkce, aby se nádrž předeřádala.

**INFORMACE**

V případě, že v průběhu doby trvání funkce dezinfekce teplota užitkové vody klesne o 5°C níže, než je cílová teplota dezinfekce, funkce se opět spustí.

Maximální nastavená teplota TUV

Maximální teplota teplé užitkové vody, kterou mohou uživatelé zvolit. Toto nastavení můžete použít pro omezení teploty vody na kohoutech s teplou vodou.

**INFORMACE**

Během dezinfekce nádrže teplé užitkové vody může teplota TUV tuto maximální teplotu překročit.

**INFORMACE**

Omezte maximální povolenou teplotu teplé vody v souladu s příslušnými předpisy.

#	Kód	Popis
[5.8]	[6-0E]	Maximální: Maximální teplota teplé užitkové vody, kterou mohou uživatelé zvolit. Toto nastavení můžete použít pro omezení teploty vody na kohoutech s teplou vodou. Maximální teplota NEPLATÍ během dezinfekce. Viz funkce dezinfekce.

Hystereze (hystereze ZAPNUTÍ tepelného čerpadla)

Platí pouze pokud je ohřev teplé užitkové vody v režimu opětovného ohřevu. Pokud teplota v nádrži klesne pod teplotu pro opětovný ohřev mínus teplota hystereze zapnutí tepelného čerpadla, nádrž se zahřeje na teplotu pro opětovný ohřev.

Minimální teplota zapnutí je 20°C, i když je nastavená hystereze nižší než 20°C.

#	Kód	Popis
[5.9]	[6-00]	Hystereze zapnutí tepelného čerpadla <ul style="list-style-type: none"> ▪ 2°C~40°C

Hystereze (hystereze opětovného ohřevu)

Platí pokud je ohřev teplé užitkové vody v plánovaném režimu+režimu opětovného ohřevu. Pokud teplota v nádrži klesne pod teplotu pro opětovný ohřev minus teplota hystereze pro opětovný ohřev, nádrž se zahřeje na teplotu pro opětovný ohřev.

#	Kód	Popis
[5.A]	[6-08]	Hystereze opětovného ohřevu <ul style="list-style-type: none"> ▪ 2°C~20°C

Režim nast. hodnoty

#	Kód	Popis
[5.B]	Není použito	Režim nast. hodnoty: <ul style="list-style-type: none"> ▪ Pevné ▪ Dle počasí

Křivka dle počasí

Je-li aktivní režim provozu dle na počasí, požadovaná teplota vody v nádrži se stanoví automaticky podle průměrné venkovní teploty: nízké venkovní teploty zvyšují nastavenou hodnotu teploty v nádrži, protože je voda na kohoutu chladnější a naopak.

V případě ohřevu teplé vody **Pouze plánovaný** nebo **Plánovaný + opětovný ohřev** je komfortní akumulací teplota závislá na počasí (podle křivky dle počasí), hospodárná akumulace a teplota opakovaného ohřevu NEJSOU závislé na počasí.

V případě ohřevu teplé užitkové vody **Pouze opětovný ohřev** je požadovaná teplota vody v nádrži závislá na počasí (podle křivky dle počasí). Během provozu dle počasí koncový uživatel nemůže upravit požadovanou teplotu v nádrži na uživatelském rozhraní. Viz také "[11.5 Křivka dle počasí](#)" [▶ 170].

#	Kód	Popis
[5.C]	[0-0E] [0-0D] [0-0C] [0-0B]	<p>Křivka dle počasí:</p> <p>Poznámka: Existují 2 metody nastavení křivky dle počasí. Podrobnější informace o různých typech křivky viz "11.5.2 2bodová křivka" [▶ 171] a "11.5.3 Křivka se sklonem a trvalou odchylkou" [▶ 172]. Oba typy křivky vyžadují 4 nastavení provozních parametrů dle obrázku níže.</p> <ul style="list-style-type: none"> ▪ T_{DHW}: Požadovaná teplota v nádrži. ▪ T_a: Venkovní teplota okolí (průměrná) ▪ [0-0E]: nízká venkovní teplota prostředí: $-40^{\circ}\text{C}\sim 5^{\circ}\text{C}$ ▪ [0-0D]: vysoká venkovní teplota prostředí: $10^{\circ}\text{C}\sim 25^{\circ}\text{C}$ ▪ [0-0C]: požadovaná teplota v nádrži pokud je venkovní teplota rovna nebo nižší než hodnota nízké teploty okolí: $45^{\circ}\text{C}\sim [6-0E]^{\circ}\text{C}$ ▪ [0-0B]: požadovaná teplota v nádrži pokud je venkovní teplota rovna nebo vyšší než hodnota vysoké teploty okolí: $35^{\circ}\text{C}\sim [6-0E]^{\circ}\text{C}$

Okraj

Při ohřevu teplé užitkové vody je možné nastavit následující hodnotu hystereze pro provoz tepelného čerpadla:

#	Kód	Popis
[5.D]	[6-01]	Rozdíl teplot určující VYPÍNACÍ teplotu tepelného čerpadla. Rozsah: $0^{\circ}\text{C}\sim 10^{\circ}\text{C}$

Příklad: nastavená teplota (T_U) > maximální teplota tepelného čerpadla-[6-01] ($T_{HP_MAX}-[6-01]$)

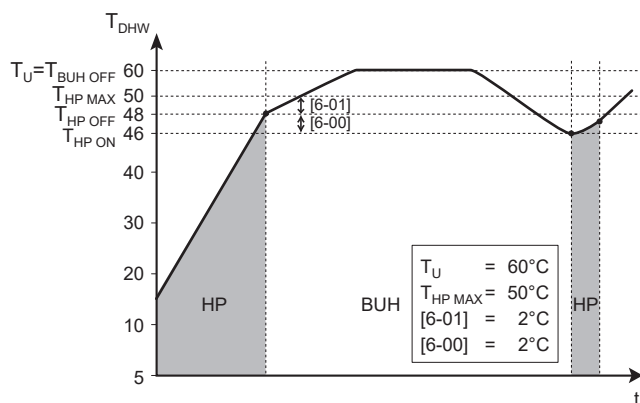

BUH Záložní ohřivač

HP Tepelné čerpadlo. Pokud doba ohřevu tepelným čerpadlem trvá příliš dlouho, může se zapnout pomocný ohřev pomocí záložního ohřivače.

$T_{BUH\ OFF}$ Vypínací teplota záložního ohřivače (T_U)

$T_{HP\ MAX}$ Maximální teplota tepelného čerpadla u snímače v nádrži teplé užitkové vody

$T_{HP\ OFF}$ VYPÍNACÍ teplota tepelného čerpadla ($T_{HP\ MAX}-[6-01]$)

$T_{HP\ ON}$ ZAPÍNACÍ teplota tepelného čerpadla ($T_{HP\ OFF}-[6-00]$)

T_{DHW} Teplota teplé užitkové vody

T_U Uživatelem nastavená cílová hodnota teploty (prostřednictvím uživatelského rozhraní)

t Čas

Příklad: nastavená teplota (T_U) \leq maximální teplota tepelného čerpadla-[6-01] ($T_{HP\ MAX}-[6-01]$)

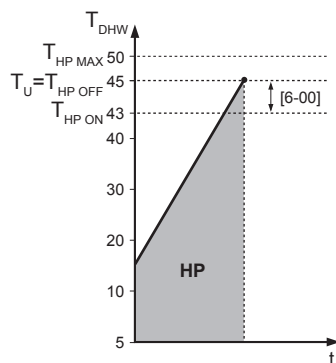

HP Tepelné čerpadlo. Pokud doba ohřevu tepelným čerpadlem trvá příliš dlouho, může se zapnout pomocný ohřev pomocí záložního ohřivače.

$T_{HP\ MAX}$ Maximální teplota tepelného čerpadla u snímače v nádrži teplé užitkové vody

$T_{HP\ OFF}$ VYPÍNACÍ teplota tepelného čerpadla ($T_{HP\ MAX}-[6-01]$)

$T_{HP\ ON}$ ZAPÍNACÍ teplota tepelného čerpadla ($T_{HP\ OFF}-[6-00]$)

T_{DHW} Teplota teplé užitkové vody

T_U Uživatelem nastavená cílová hodnota teploty (prostřednictvím uživatelského rozhraní)

t Čas



INFORMACE

Maximální teplota tepelného čerpadla závisí na teplotě okolí. Více informací viz provozní rozsah.

Typ křivky dle počasí

Existují 2 metody definování křivek dle počasí:

- 2bodová (viz "11.5.2 2bodová křivka" [▶ 171])
- Odchylka sklonu (viz "11.5.3 Křivka se sklonem a trvalou odchylkou" [▶ 172])

V části [2.E] Typ křivky dle počasí můžete zvolit metodu, kterou chcete použít.

V části [5.E] **Typ křivky dle počasí** je zvolená metoda zobrazena pouze pro čtení (stejná hodnota jako v [2.E]).

#	Kód	Popis
[2.E] / [5.E]	Není použito	<ul style="list-style-type: none"> ▪ 0: 2bodová ▪ 1: Odchylna sklonu

11.6.7 Nastavení uživatele

Přehled

V dílčí nabídce jsou uvedeny následující položky:

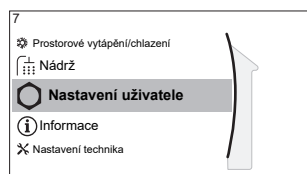

[7] Nastavení uživatele

[7.1] Jazyk

[7.2] Čas/datum

[7.3] Dovolená

[7.4] Tichý

[7.5] Cena elektřiny

[7.6] Cena plynu

Jazyk

#	Kód	Popis
[7.1]	Není použito	Jazyk

Čas/datum

#	Kód	Popis
[7.2]	Není použito	Nastavte místní čas a datum



INFORMACE

Ve výchozím nastavení je aktivní letní čas a hodiny jsou ve 24hodinovém formátu. Tato nastavení lze změnit během první konfigurace nebo přes strukturu nabídky [7.2]: **Nastavení uživatele > Čas/datum**.

Dovolená

O režimu dovolené

Během dovolené můžete použít režim dovolené pro odlišné nastavení od vašeho normálního plánu, aniž byste jej museli měnit. Když je aktivní režim dovolené, prostorové vytápění/chlazení a ohřev užitkové vody budou vypnuty. Protimrazová ochrana místnosti a funkce ochrany proti legionelle zůstanou aktivní.

Typický průběh prací







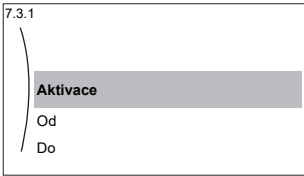

Použití režimu dovolené se typicky skládá z následujících kroků:

- 1 Nastavení data zahájení a ukončení vaší dovolené.
- 2 Aktivace režimu dovolené.

Chcete-li zjistit, zda je režim dovolené aktivovaný nebo zda probíhá

Pokud se na domovské stránce zobrazuje , je aktivní režim dovolené.

Konfigurace dovolené

1	Aktivujte režim dovolené.	—
	<ul style="list-style-type: none"> Přejděte na [7.3.1]: Nastavení uživatele > Dovolená > Aktivace. 	
	<ul style="list-style-type: none"> Vyberte Zapnuto. 	
2	Nastavte první den vaší dovolené.	—
	<ul style="list-style-type: none"> Přejděte na [7.3.2]: Od. 	
	<ul style="list-style-type: none"> Vyberte datum. 	
	<ul style="list-style-type: none"> Potvrďte změny. 	
3	Nastavte poslední den vaší dovolené.	—
	<ul style="list-style-type: none"> Přejděte na [7.3.3]: Do. 	
	<ul style="list-style-type: none"> Vyberte datum. 	
	<ul style="list-style-type: none"> Potvrďte změny. 	

Tichý režim

O tichém režimu

Tichý režim můžete použít ke snížení hlučnosti venkovní jednotky. Tím se však také sníží topný/chladicí výkon systému. Existuje několik úrovní tichého režimu.

Technik může:

- Úplně vypnout tichý režim
- Manuálně aktivujte úroveň tichého režimu
- Umožnit uživateli naprogramovat plán pro tichý režim

Pokud je to umožněno technikem, může uživatel naprogramovat plán pro tichý režim.



INFORMACE





Pokud je venková teplota nižší než nula, doporučujeme NEPOUŽÍVAT nejtišší úroveň tichého režimu.

Chcete-li zkontrolovat, zda je aktivní tichý režim

Pokud je na domovské stránce zobrazen , je aktivní tichý režim.

Použití tichého režimu

1	Přejděte na [7.4.1]: Nastavení uživatele > Tichý > Aktivace.	
2	Provedte některý z následujících kroků:	—

Pokud chcete...	Pak...	
Úplně vypnout tichý režim	Vyberte Vypnuto . Výsledek: Jednotka nikdy neběží v tichém režimu. Uživatel nemůže toto nastavení změnit.	
Manuálně aktivujte úroveň tichého režimu	Vyberte Manuálně .	
	Přejděte na [7.4.3] Úroveň a zvolte příslušnou úroveň tichého režimu. Příklad: Nejtišší. Výsledek: Jednotka vždy běží při vybrané úrovni tichého režimu. Uživatel nemůže toto nastavení změnit.	
Umožnit uživateli naprogramovat plán pro tichý režim	Vyberte Automaticky . Výsledek: Jednotka běží ve vybraném tichém režimu dle plánu. Uživatel (nebo vy) může naprogramovat plán v [7.4.2] Plán . Další informace o plánování viz " 11.4.3 Obrazovka plánu: Příklad " [▶ 164].	

Ceny za elektrickou energii a plyn

Platí pouze v kombinaci s bivalentní funkcí. Viz také "[Bivalentní provoz](#)" [▶ 238].



#	Kód	Popis
[7.5.1]	Není použito	Cena elektřiny > Vysoké
[7.5.2]	Není použito	Cena elektřiny > Střední
[7.5.3]	Není použito	Cena elektřiny > Nízké
[7.6]	Není použito	Cena plynu



INFORMACE

Cenu za elektřinu lze nastavit pouze pokud je zapnutý bivalentní provoz ([9.C.1] nebo [C-02]). Tyto hodnoty mohou být nastaveny pouze ve struktuře nabídky [7.5.1], [7.5.2] a [7.5.3]. NEPOUŽÍVEJTE přehledová nastavení.

Nastavení ceny za plyn

1	Přejděte na [7.6]: Nastavení uživatele > Cena plynu .	
2	Vyberte správnou cenu plynu.	
3	Potvrďte změny.	



INFORMACE

Cena v rozsahu 0,00~990 valuta/kWh (se 2 významnými hodnotami).

Nastavení ceny za elektřinu

1	Přejděte na [7.5.1]/[7.5.2]/[7.5.3]: Nastavení uživatele > Cena elektřiny > Vysoké/Střední/Nízké .	
----------	---	---

2	Vyberte správnou cenu elektrické energie.	
3	Potvrďte změny.	
4	Zopakujte tyto kroky pro všechny tři ceny za elektrickou energii.	—

**INFORMACE**

Cena v rozsahu 0,00~990 valuta/kWh (se 2 významnými hodnotami).

**INFORMACE**Pokud není nastaven žádný plán, bude brána v úvahu cena **Vysoké** za **Cena elektřiny**.**Nastavení plánovacího časovače dle ceny za elektřinu**

1	Přejděte na [7.5.4]: Nastavení uživatele > Cena elektřiny > Plán .	
2	Naprogramujte výběr pomocí obrazovky plánování. Můžete nastavit Vysoké , Střední a Nízké ceny za elektrickou energii podle svého dodavatele elektrické energie.	—
3	Potvrďte změny.	

**INFORMACE**Hodnoty odpovídají cenám elektrické energie **Vysoké**, **Střední** a **Nízké** nastaveným dříve. Pokud není nastaven žádný plán, bude brána v úvahu cena elektřiny za **Vysoké** tarif.**Ceny za energie v případě bonusu za obnovitelnou energii za kWh**

Při nastavení cen za elektrickou energii je možné brát v úvahu roční bonus. Ačkoliv mohou být provozní náklady vyšší, celkové provozní náklady budou optimalizovány, pokud se vezme v úvahu peněžní vyrovnání.

**POZNÁMKA**

Ujistěte se, že na konci období pro výpočet bonusu upravíte nastavení cen energie.

Nastavení ceny za plyn v případě bonusu za obnovitelnou energii za kWh

Vypočítejte hodnotu pro cenu plynu pomocí následujícího vzorce:

- Skutečná cena plynu+(bonus/kWh×0,9)

Postup nastavení ceny plynu viz "[Nastavení ceny za plyn](#)" [▶ 215].

Nastavení ceny za elektrickou energii v případě bonusu za obnovitelnou energii za kWh

Vypočítejte hodnotu pro cenu elektrické energie pomocí následujícího vzorce:

- Skutečná cena elektřiny+bonus/kWh

Postup nastavení ceny elektrické energie viz "[Nastavení ceny za elektřinu](#)" [▶ 215].

Příklad

Toto je pouze příklad a ceny a/nebo hodnoty použité v tomto příkladu NEJSOU přesné.

Data	Cena/kWh
Cena plynu	4,08

Data	Cena/kWh
Cena elektřiny	12,49
Bonus za obnovitelnou energii za kWh	5

Výpočet ceny za plyn

Cena plynu=skutečná cena plynu+(bonus/kWh×0,9)

Cena plynu=4,08+(5×0,9)

Cena plynu=8,58

Výpočet ceny elektřiny

Cena elektřiny=skutečná cena elektřiny + bonus/kWh

Cena elektřiny=12,49+5

Cena elektřiny=17,49

Cena	Cena v drobných
Plyn: 4,08 /kWh	[7.6]=8,6
Elektřina: 12,49 /kWh	[7.5.1]=17

11.6.8 Informace

Přehled

V dílčí nabídce jsou uvedeny následující položky:

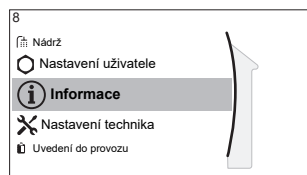

[8] Informace

- [8.1] Údaje o energii
- [8.2] Historie poruch
- [8.3] Informace o prodejci
- [8.4] Snímače
- [8.5] Akční členy
- [8.6] Provozní režimy
- [8.7] O aplikaci
- [8.8] Stav připojení
- [8.9] Provozní hodiny
- [8.A] Resetovat

Informace o prodejci

Technik zde může uvést své kontaktní číslo.

#	Kód	Popis
[8.3]	Není použito	Telefonní číslo, na které mohou uživatelé volat v případě problémů.

Resetovat

Resetuje nastavení konfigurace uložené v MMI (uživatelské rozhraní vnitřní jednotky).

Příklad: funkce Energy meterings, nastavení pro svátky.

**INFORMACE**

Nedojde k resetování konfigurace a nastavení oblasti vnitřní jednotky.

#	Kód	Popis
[8.A]	Není použito	Resetuje MMI EEPROM na tovární nastavení

Možné informace, které lze zjistit

V nabídce...	Můžete zjistit...
[8.1] Údaje o energii	Vyrobená energie, spotřebovaná elektřina a spotřebovaný plyn
[8.2] Historie poruch	Historie poruch
[8.3] Informace o prodejci	Kontakt/číslo helpdesku
[8.4] Snímače	Pokojová teplota, venkovní teplota, teplota vystupující vody, ...
[8.5] Akční členy	Stav/režim každého akčního členu Příklad: Čerpadlo zapnuto/vypnuto
[8.6] Provozní režimy	Aktuální provozní režim Příklad: Režim odmrazování/zpětného toku oleje
[8.7] O aplikaci	Informace o verzi systému
[8.8] Stav připojení	Informace o stavu připojení jednotky, pokojového termostatu a WLAN.
[8.9] Provozní hodiny	Provozní hodiny konkrétních součástí systému

11.6.9 Nastavení technika

Přehled

V dílčí nabídce jsou uvedeny následující položky:

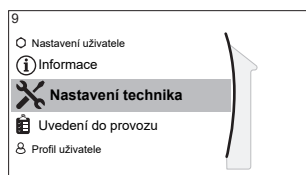

[9] Nastavení technika

- [9.1] Průvodce konfigurace
- [9.2] Teplá užitková voda
- [9.3] Záložní ohřívač
- [9.4] Přídavný ohřívač
- [9.5] Nouzový
- [9.6] Vyrovnávání
- [9.7] Prevence před zamrznutím vodního potrubí
- [9.8] Zdroj elektrické energie se zvýhodněnou sazbou
- [9.9] Řízení spotřeby energie
- [9.A] Měření energie
- [9.B] Snímače
- [9.C] Bivalentní
- [9.D] Výstup alarmu
- [9.E] Automatický restart
- [9.F] Úsporný režim
- [9.G] Deaktivovat ochrany
- [9.H] Nucené odmrazování
- [9.I] Přehled provozních parametrů
- [9.N] Export nastavení MMI
- [9.P] Dvouzónová sada

Konfigurační průvodce

Po prvním zapnutí systému vás uživatelské rozhraní provede pomocí konfiguračního průvodce. Takto můžete provést nejdůležitější prvotní nastavení. Jednotka tak bude schopna správně fungovat. Poté je možné v případě potřeby provést podrobnější nastavení pomocí struktury nabídky.

Chcete-li znovu spustit konfiguračního průvodce přejděte do **Nastavení technika > Průvodce konfigurace** [9.1].

Teplá užitková voda

Tato část se vztahuje pouze na systémy s instalovanou volitelnou nádrží na teplou užitkovou vodu.

Teplá užitková voda

Následující nastavení určuje, zda systém dokáže provést ohřev teplé užitkové vody nebo ne, a jaká nádrž je použita. Provedte toto nastavení dle skutečné instalace.

#	Kód	Popis
[9.2.1]	[E-05] ^(a) [E-06] ^(a) [E-07] ^(a)	<ul style="list-style-type: none"> ▪ Žádná TUV Bez nainstalované nádrže. ▪ EKHWS/E, malý objem Nádrž s přídatným ohřivačem instalovaným na straně nádrže o objemu 150 l nebo 180 l. ▪ EKHWS/E, velký objem Nádrž s přídatným ohřivačem instalovaným na straně nádrže o objemu 200 l, 250 l nebo 300 l. ▪ EKHWP/HYC Nádrž s volitelným přídatným ohřivačem instalovaným v horní části nádrže. ▪ Jiný výrobce, malá spirála Nádrž jiného výrobce se spirálou větší než 1,05 m². ▪ Jiný výrobce, velká spirála Nádrž jiného výrobce se spirálou větší než 1,80 m².

^(a) Použijte strukturu nabídky namísto přehledu nastavení. Parametr nastavení struktury nabídky [9.2.1] nahrazuje následující 3 nastavení přehledu:

- [E-05]: Může systém ohřívat teplou užitkovou vodu?
- [E-06]: Je v systému nainstalována nádrž na teplou užitkovou vodu?
- [E-07]: Jaký typ nádrže na teplou užitkovou vodu je nainstalován?

V případě EKHWP doporučujeme použít následující nastavení:

#	Kód	Položka	EKHWP
[9.2.1]	[E-07]	Typ nádrže	5: EKHWP/HYC
Není použito	[4-05]	Typ DPS termostatu	0: Automaticky
[5.8]	[6-0E]	Maximální teplota v nádrži	≤70°C

V případě EKHWS*D* / EKHWSU*D* doporučujeme použít následující nastavení:

#	Kód	Položka	EKHWS*D* / EKHWSU*D*	
			150/180	200/250/300
[9.2.1]	[E-07]	Typ nádrže	0: EKHWS/E, malý objem	3: EKHWS/E, velký objem
Není použito	[4-05]	Typ DPS termostatu	0: Automaticky	1: Typ 1
[5.8]	[6-0E]	Maximální teplota v nádrži	≤60°C	≤75°C

V případě nádrže jiného výrobce doporučujeme použít následující nastavení:

#	Kód	Položka	Nádrž jiného výrobce	
			Vinutí≥1,05 m ²	Vinutí≥1,8 m ²
[9.2.1]	[E-07]	Typ nádrže	7: Jiný výrobce, malá spirála	8: Jiný výrobce, velká spirála

#	Kód	Položka	Nádrž jiného výrobce	
			Vinutí ≥ 1,05 m ²	Vinutí ≥ 1,8 m ²
Není použito	[4-05]	Typ DPS termostatu	0: Automaticky	1: Typ 1
[5.8]	[6-0E]	Maximální teplota v nádrži	≤ 60°C	≤ 75°C

Čerpadlo TUV

#	Kód	Popis
[9.2.2]	[D-02]	<p>Čerpadlo TUV:</p> <ul style="list-style-type: none"> ▪ 0: Žádné čerpadlo TUV: NENÍ instalováno ▪ 1: Okamžitá dodávka teplé užitkové vody: Instalováno pro okamžitou dodávku teplé vody při otevření kohoutu. Uživatel nastaví načasování provozu čerpadla teplé užitkové vody pomocí plánu. Ovládání tohoto čerpadla je možné pomocí uživatelského rozhraní. ▪ 2: Dezinfekce: Instalováno pro účely dezinfekce. Spouští se při provozu dezinfekční funkce nádrže na teplou užitkovou vodu. Žádné další nastavení není zapotřebí.

Viz také:

- ["6.4.4 Čerpadlo TUV pro okamžitou dodávku teplé vody" \[► 55\]](#)
- ["6.4.5 Čerpadlo TUV pro dezinfekci" \[► 56\]](#)

Plán čerpadla TUV

Naprogramujte plán pro čerpadlo TUV (**pouze pro místně dodané čerpadlo teplé užitkové vody pro sekundární zpětný tok**).

Naprogramujte plán pro čerpadlo teplé užitkové vody za účelem stanovení, kdy vypnout a kdy zapnout čerpadlo.

Když je čerpadlo zapnuto, spustí se a zajistí, že je teplá voda okamžitě k dispozici na kohoutku. Aby se ušetřila energie, zapínejte čerpadlo pouze během doby, kdy je nutná okamžitá potřeba teplé vody.

Záložní ohřivač

Kromě typu záložního ohřivače se na uživatelském rozhraní nastavit jeho napětí, konfigurace a výkon.

Výkony různých stupňů záložního ohřivače musí být nastaveny, aby funkce měření energie a/nebo řízení spotřeby elektrické energie pracovaly správně. Při měření odporu každého ohřivače můžete nastavit přesný výkon ohřivače, což zajistí přesnější údaje o spotřebě energie.

Typ záložního ohřivače

Záložní ohřivač je přizpůsoben pro připojení k nejběžnějším evropským elektrickým rozvodným sítím. Typ záložního ohřivače lze zobrazit, ale nelze jej změnit.

#	Kód	Popis
[9.3.1]	[E-03]	<ul style="list-style-type: none"> ▪ 3: 6V ▪ 4: 9W

Napětí

- Pro model 6V může být nastavena na:
 - 230 V, 1 fáze
 - 230 V, 3 fáze
- Pro model 9W je hodnota pevná 400 V, 3 fáze.

#	Kód	Popis
[9.3.2]	[5-0D]	<ul style="list-style-type: none"> 0: 230 V, 1 fáze 1: 230 V, 3 fáze 2: 400 V, 3 fáze

Konfigurace

Záložní ohřívač může být nakonfigurován různými způsoby. U záložního ohřívače může být nastaven pouze 1 výkonový stupeň nebo 2 stupně. Pokud jsou zvoleny 2 stupně, výkon druhého stupně závisí na tomto nastavení. Může být také nastaveno, aby byl vyšší výkon druhého stupně v případě nouzového provozu.

#	Kód	Popis
[9.3.3]	[4-0A]	<ul style="list-style-type: none"> 0: Relé 1 1: Relé 1 / Relé 1+2 2: Relé 1 / Relé 2 3: Relé 1 / Relé 2 Nouzový Relé 1+2

**INFORMACE**

Nastavení [9.3.3] a [9.3.5] jsou propojena. Změna jednoho nastavení bude mít vliv i na druhé. Pokud změníte jeden parametr, zkontrolujte, zda je druhý parametr v očekávaném nastavení.

**INFORMACE**

Během normálního provozu se výkon druhého stupně záložního ohřívače při jmenovitém napětí rovná [6-03]+[6-04].

**INFORMACE**

Pokud [4-0A]=3 a je aktivní nouzový režim, je příkon záložního ohřívače maximální a rovná se $2 \times [6-03] + [6-04]$.

Stupeň výkonu 1

#	Kód	Popis
[9.3.4]	[6-03]	<ul style="list-style-type: none"> Výkon prvního stupně záložního ohřívače při jmenovitém napětí.

Další stupeň výkonu 2

#	Kód	Popis
[9.3.5]	[6-04]	<ul style="list-style-type: none"> Rozdíl ve výkonu mezi prvním a druhým stupněm (krokem) záložního ohřívače při jmenovitém napětí. Jmenovitá hodnota závisí na konfiguraci záložního ohřívače.

Vyvážená teplota

#	Kód	Popis
[9.3.6]	[5-00]	Vyvážená teplota: Vypnout záložní ohřívač (nebo externí záložní zdroj tepla v případě bivalentního systému) nad bivalentnou teplotu pro prostorové vytápění? <ul style="list-style-type: none"> ▪ 0: Ne ▪ 1: Ano
[9.3.7]	[5-01]	Vyvážená teplota: Venkovní teplota, pod kterou je povolen provoz záložního ohřívače (nebo externího záložního zdroje tepla v případě bivalentního systému). Rozsah: -15°C~35°C



INFORMACE

Při okolní teplotě vyšší než 10 °C bude tepelné čerpadlo pracovat do 55 °C. Konfigurace vyšší přednastavené hodnoty při okolní teplotě vyšší, než je nastavená vyvážená teplota, zabrání asistenci záložního ohřívače. Záložní ohřívač pomůže POUZE v případě, že zvýšíte vyváženou teplotu [5-01] na požadovanou okolní teplotu, kterou potřebujete pro dosažení vyšší přednastavené hodnoty.

Provoz

#	Kód	Popis
[9.3.8]	[4-00]	Provoz záložního ohřívače: <ul style="list-style-type: none"> ▪ 0: Zakázáno ▪ 1: Povoleno ▪ 2: Pouze TUV: Provoz záložního ohřívače je povolen pro teplou užitkovou vodu a nepovolen pro prostorové vytápění.

Přídavný ohřívač

Výkon přídavného ohřívače

Výkon přídavného ohřívače musí být nastaven, aby funkce měření energie a/nebo řízení spotřeby elektrické energie pracovaly správně. Při měření odporu přídavného ohřívače můžete nastavit přesný výkon ohřívače, což zajistí přesnější údaje o spotřebě energie.

#	Kód	Popis
[9.4.1]	[6-02]	Výkon přídavného ohřívače [kW]. Platí pouze pro nádrž na teplou užitkovou vodu s vnitřním přídavným ohřívačem. Výkon přídavného ohřívače při jmenovitém napětí. Rozsah: 0~10 kW

Plán povolení příd. ohřívače

Naprogramujte, kdy se může spustit přídavný ohřívač. Zde můžete nastavit plán pro přídavný ohřívač pomocí obrazovky plánu. V týdenním plánu jsou povoleny dvě činnosti denně. Další informace, viz "[11.4.3 Obrazovka plánu: Příklad](#)" [▶ 164].

Příklad: Povolíte provoz přídavného ohřívače pouze v noci.

Eko časovač přídavného ohřivače

#	Kód	Popis
[9.4.3]	[8-03]	<p>Zpoždovací časovač přídavného ohřivače.</p> <p>Zpoždění spuštění přídavného ohřivače v případě, že je aktivní režim ohřevu teplé užitkové vody.</p> <ul style="list-style-type: none"> ▪ Pokud režim ohřevu teplé užitkové vody NENÍ aktivní, činí zpoždění 20 minut. ▪ Doba zpoždění se aktivuje při teplotě ZAPNUTÍ přídavného ohřivače. ▪ Úpravou časové prodlevy přídavného ohřivače ve srovnání s maximální dobou provozu lze najít optimální rovnováhu mezi energetickou účinností a dobou ohřevu. ▪ Jestliže je časová prodleva přídavného ohřivače nastavena na příliš vysokou hodnotu, může trvat dlouho, než užitková voda dosáhne nastavené teploty. ▪ Nastavení [8-03] má význam pouze tehdy, pokud platí nastavení [4-03]=1. Nastavení [4-03]=0/2/3/4 provádí automatické omezení přídavného ohřivače vzhledem k době provozu tepelného čerpadla v režimu ohřevu užitkové vody. ▪ Zajistěte, aby se hodnota [8-03] vždy vztahovala k maximální době provozu [8-01]. <p>Rozsah: 20~95 minut</p>

Provoz

#	Kód	Popis
[9.4.4]	[4-03]	<p>Definuje povolení provozu přídavného ohřivače v závislosti na okolní teplotě, teplotě teplé užitkové vody nebo provozním režimu tepelného čerpadla. Toto nastavení je použitelné pouze v režimu opakovaného ohřevu pro aplikace se samostatnou nádrží na teplou užitkovou vodu. Pokud platí nastavení [4-03]=1/2/3/4, je možné provoz přídavného ohřivače stále zakázán plánem povolení provozu pro přídavný ohřivač.</p>
[9.4.4]	[4-03]	<ul style="list-style-type: none"> ▪ O Zakázáno: Provoz přídavného ohřivače NENÍ povolen, kromě "funkce dezinfekce" a "výkonného režimu ohřevu užitkové vody". <p>Toto nastavení použijte pouze tehdy, je-li výkon tepelného čerpadla schopen pokrýt požadavky na vytápění domu a ohřev užitkové vody v celé topné sezóně.</p> <p>Provoz přídavného ohřivače nebude povolen pokud je $T_a < [5-03]$ a $[5-02]=1$. Teplota teplé užitkové vody může maximálně dosahovat teploty VYPNUTÍ tepelného čerpadla.</p>

#	Kód	Popis
[9.4.4]	[4-03]	<ul style="list-style-type: none"> 1 Povoleno: Provoz přídatného ohřivače je povolen podle potřeby.
[9.4.4]	[4-03]	<ul style="list-style-type: none"> 2 Překrytí: Provoz přídatného ohřivače je povolen mimo provozní rozsah tepelného čerpadla pro ohřev teplé užitkové vody. Provoz přídatného ohřivače je povolen pouze v následujících případech: <ul style="list-style-type: none"> - Teplota okolí je mimo provozní rozsah: $T_a < [5-03]$ nebo $T_a > 35^\circ\text{C}$ Provoz přídatného ohřivače je povolen pouze pokud je $T_a < [5-03]$ jestliže je zapnuta priorita prostorového vytápění ($[5-02]=1$). <ul style="list-style-type: none"> - Teplota teplé užitkové vody je o 2°C nižší, než teplota VYPNUTÍ tepelného čerpadla. Je-li aktivován bivalentní provoz ($[C-02]=1$) a je ZAPNUTÝ signál povolení pro pomocný kotel, provoz přídatného ohřivače bude zakázán i v případě, že $T_a < [5-03]$.
9.4.4	[4-03]	<ul style="list-style-type: none"> 3 Kompresor vyp.: Provoz přídatného ohřivače je povolen, pokud tepelné čerpadlo NENÍ spuštěné při ohřevu teplé užitkové vody. Stejně jako nastavení 1, ale souběžný provoz tepelného čerpadla pro ohřev teplé užitkové vody a přídatného ohřivače není povolen.
9.4.4	[4-03]	<ul style="list-style-type: none"> 4 Pouze ochrana proti legionelle: Provoz přídatného ohřivače NENÍ povolen, kromě "funkce dezinfekce". Toto nastavení použijte pouze tehdy, je-li výkon tepelného čerpadla schopen pokrýt požadavky na vytápění domu a ohřev užitkové vody v celé topné sezóně. Provoz přídatného ohřivače nebude povolen pokud je $T_a < [5-03]$ a $[5-02]=1$. Teplota teplé užitkové vody může maximálně dosahovat teploty VYPNUTÍ tepelného čerpadla.

Nouzový režim

Nouzový

Když se nespustí tepelné čerpadlo, záložní ohřivač a/nebo přídatný ohřivač může sloužit jako nouzový zdroj tepla. Převezme celou tepelnou zátěž buď automaticky nebo manuálně.

- Pokud je provoz **Nouzový** nastaven na **Automaticky** a dojde k poruše tepelného čerpadla, záložní ohřivač automaticky převezme tepelnou zátěž a přídatný ohřivač ve volitelné nádrži automaticky převezme ohřev teplé užitkové vody.

- Pokud je **Nouzový** nastaven na **Manuálně** a dojde k poruše tepelného čerpadla, ohřev teplé užitkové vody a prostorové vytápění se přeruší.

Chcete-li jej manuálně obnovit pomocí uživatelského rozhraní, přejděte na obrazovku hlavní nabídky **Porucha** a potvrďte, zda má záložní a/nebo přídatný ohřivač převzít tepelnou zátěž či nikoliv.

- Alternativně, pokud je **Nouzový** nastaven na:
 - **auto SH omezeno/TUV zap**, prostorové vytápění je omezeno, avšak teplá užitková voda je stále k dispozici.
 - **auto SH omezeno/TUV vyp**, prostorové vytápění je omezeno a teplá užitková voda NENÍ k dispozici.
 - **auto SH normální/TUV vyp**, prostorové vytápění funguje normálně, avšak teplá užitková voda NENÍ k dispozici.

Stejně jako v režimu **Manuálně** může jednotka převzít plnou tepelnou zátěž pomocí záložního a/nebo přídatného ohřivače, pokud tuto možnost uživatel aktivuje prostřednictvím obrazovky hlavní nabídky **Porucha**.

Pro udržení nízké spotřeby energie doporučujeme nastavit **Nouzový** na **auto SH omezeno/TUV vyp** pokud je dům delší dobu neobývaný.

#	Kód	Popis
[9.5.1]	[4-06]	<ul style="list-style-type: none"> ▪ 0: Manuálně ▪ 1: Automaticky ▪ 2: auto SH omezeno/TUV zap ▪ 3: auto SH omezeno/TUV vyp ▪ 4: auto SH normální/TUV vyp



INFORMACE

Nastavení automatického nouzového provozu lze provést pouze ve struktuře nabídky uživatelského rozhraní.



INFORMACE

Pokud je parametr [4-03]=1 nebo 3, pak **Nouzový=Manuálně** se na záložní ohřivač nevztahuje.



INFORMACE

Pokud dojde k poruše tepelného čerpadla a parametr **Nouzový** není nastaven na **Automaticky** (nastavení 1), funkce protimrazové ochrany místnosti a funkce vysušení akumulární vrstvy podlahového topení zůstanou aktivní i když uživatel NEPOTVRDÍ nouzový provoz.

Nucené vypnutí kompresoru

Režim **Nucené vypnutí kompresoru** lze aktivovat pouze, aby mohl záložní ohřivač zajistit ohřev teplé užitkové vody a prostorové vytápění. Když je tento režim aktivován:

- Provoz tepelného čerpadla NENÍ možný
- Chlazení NENÍ možné

#	Kód	Popis
[9.5.2]	[7-06]	Aktivace režimu Nucené vypnutí kompresoru : <ul style="list-style-type: none"> ▪ 0: deaktivováno ▪ 1: aktivováno

Vyvážení

Priority

Pro systémy se samostatnou nádrží na teplou užitkovou vodu.

#	Kód	Popis
[9.6.1]	[5-02]	Priorita vyhřívání prostorů : Definuje, zda je teplá užitková voda ohřívána přídatným ohříváčem pouze pokud je venkovní teplota nižší než teplota priority prostorového vytápění. <ul style="list-style-type: none"> ▪ 0: Vypnuto (výchozí) ▪ 1: Zapnuto Prosím NEMĚŇTE výchozí hodnotu. [5-01] Vyvážená teplota a [5-03] Teplota priority prostorového vytápění souvisí se záložním ohříváčem. Proto musíte nastavit u parametru [5-03] stejnou nebo o několik stupňů vyšší teplotu než u [5-01].
[9.6.2]	[5-03]	Prioritní teplota : Definuje venkovní teplotu, pod níž bude teplá užitková voda vyhřívána pouze přídatným ohříváčem. Prosím NEMĚŇTE výchozí hodnotu. Rozsah: $-15^{\circ}\text{C} \sim 35^{\circ}\text{C}$
[9.6.3]	[5-04]	Nastavená hodnota trvalé odchylky před. ohříváče : Korekce cílové nastavené hodnoty teploty teplé užitkové vody: korekce cílové nastavené hodnoty požadované teploty teplé užitkové vody, která se vztahuje k nízkým venkovním teplotám, je-li aktivní priorita prostorového vytápění. Upravená (vyšší) cílová nastavená hodnota teploty zajistí, že celkový tepelný výkon vody v nádrži zůstane přibližně nezměněný – chladnější vrstva vody u dna nádrže bude kompenzována teplejší vodou v horní vrstvě (neboť vinutí tepelného výměníku je vypnuto). Rozsah: $0^{\circ}\text{C} \sim 20^{\circ}\text{C}$

Časovače

Pro současný požadavek na prostorové vytápění a ohřev teplé užitkové vody.

[8-02]: Časovač mezi cykly

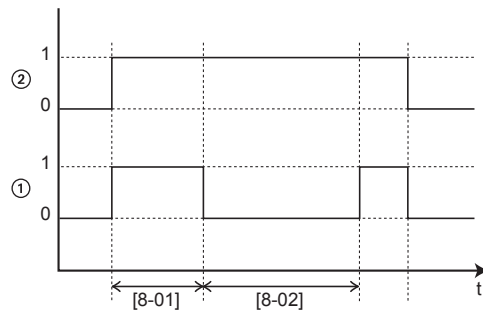

- 1 Režim ohřevu užitkové vody pomocí tepelného čerpadla (1=aktivní, 0=neaktivní)
- 2 Požadavek horké vody na tepelné čerpadlo (1=požadavek, 0=žádný požadavek)
- t Čas

[8-04]: Doplnující časovač při [4-02]/[F-01]

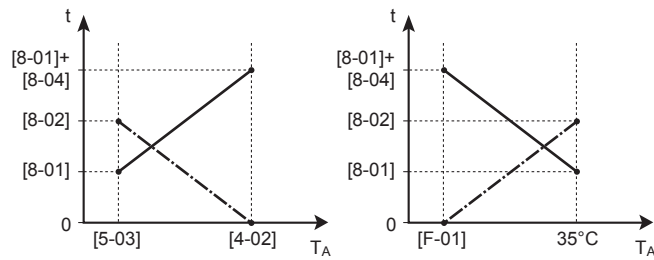

- T_A Teplota prostředí (venkovní teplota)
- t Čas
- Časovač mezi cykly
- Maximální doba ohřevu teplé užitkové vody

#	Kód	Popis
[9.6.4]	[8-02]	<p>Časovač mezi cykly: Minimální doba mezi dvěma cykly ohřevu teplé užitkové vody. Skutečný čas mezi cykly také závisí na nastavení [8-04].</p> <p>Rozsah: 0~10 hodin</p> <p>Poznámka: Minimální doba je 0,5 hodiny i když je zvolená hodnota 0.</p>
[9.6.5]	[8-00]	<p>Časovač minimální doby chodu:</p> <p>NEMĚNIT.</p>

#	Kód	Popis
[9.6.6]	[8-01]	<p>Časovač maximální doby chodu pro provoz ohřevu teplé užitkové vody. Ohřev teplé užitkové vody se vypne i v případě, že cílové teploty teplé užitkové vody NENÍ dosaženo. Skutečná maximální provozní doba také závisí na nastavení [8-04].</p> <ul style="list-style-type: none"> ▪ Pokud je Ovládání=Pokojový termostat: Tato přednastavená hodnota je brána v úvahu pouze pokud existuje požadavek na prostorové vytápění nebo chlazení. Pokud NEEEXISTUJE požadavek na prostorové vytápění/chlazení, je nádrž ohřívána, je nádrž ohřívána, dokud není dosaženo nastavené teploty. ▪ Pokud Ovládání≠Pokojový termostat: Tato přednastavená hodnota je vždy brána v úvahu. <p>Rozsah: 5~95 minut</p> <p>Poznámka: NENÍ povoleno nastavit [8-01] na hodnotu nižší než 10 minut.</p>
[9.6.7]	[8-04]	<p>Doplňující časovač: Dodatečná doba chodu pro maximální provozní dobu závisí na venkovní teplotě [4-02] nebo [F-01].</p> <p>Rozsah: 0~95 minut</p>

Prevence zamrznutí vodního potrubí

Platí pouze pro instalace s vodním potrubím vedeným ve venkovním prostředí. Tato funkce se pokouší zabránit zamrznutí venkovního vodního potrubí.

#	Kód	Popis
[9.7]	[4-04]	<p>Prevence před zamrznutím vodního potrubí:</p> <ul style="list-style-type: none"> ▪ 2: Vypnuto (pouze pro čtení)

Zdroj elektrické energie se zvýhodněnou sazbou

#	Kód	Popis
[9.8.2]	[D-00]	<p>Omezení: Platí pouze pokud [9.8.4] NENÍ nastaveno na Chytrá síť.</p> <p>Povolit ohříváč: Které ohříváče mohou být spuštěny během napájení ze zdroje s upřednostňovanou sazbou za kWh?</p> <ul style="list-style-type: none"> ▪ 0 Ne: Žádný ▪ 1 Pouze přídavný ohříváč: Pouze přídavný ohříváč ▪ 2 Pouze záložní ohříváč: Pouze záložní ohříváč ▪ 3 Vše: Všechny ohříváče <p>Viz též následující tabulka (Povolené ohříváče během napájení ze zdroje el.energie s upřednostňovanou sazbou za kWh).</p> <p>Nastavení 2 má význam pouze v případě, že zdroj elektrické energie upřednostňovanou sazbou za kWh je typu 1 nebo že hydro modul je připojen k samostatnému napájení pro běžnou sazbu za kWh (přes X2M/5-6) a že záložní ohříváč NENÍ připojen ke zdroji el.energie s upřednostňovanou sazbou za kWh.</p>
[9.8.3]	[D-05]	<p>Omezení: Platí pouze pokud [9.8.4] NENÍ nastaveno na Chytrá síť.</p> <p>Povolit čerpadlo:</p> <ul style="list-style-type: none"> ▪ 0 Ne: Čerpadlo je nuceně vypnuto ▪ 1 Ano: Bez omezení

#	Kód	Popis
[9.8.4]	[D-01]	<p>Připojení k Zdroj elektrické energie se zvýhodněnou sazbou nebo Chytrá síť:</p> <ul style="list-style-type: none"> ▪ 0 Ne: Venkovní jednotka je připojena ke zdroji napájení za normální cenu. ▪ 1 Otevřeno: Venkovní jednotka je připojena ke zdroji napájení s upřednostňovanou sazbou za kWh. V okamžiku odeslání signálu upřednostňované sazby za kWh dodavatelem elektrické energie se příslušný kontakt rozpojí a jednotka bude uvedena do režimu nuceného vypnutí. Jakmile tento signál pomine, beznapěťový kontakt se uzavře a provoz jednotky bude obnoven. Proto vždy povolte funkci automatického restartu. ▪ 2 Uzavřeno: Venkovní jednotka je připojena ke zdroji napájení s upřednostňovanou sazbou za kWh. V okamžiku odeslání signálu upřednostňované sazby za kWh dodavatelem elektrické energie se příslušný kontakt sepne a jednotka bude uvedena do režimu nuceného vypnutí. Jakmile tento signál pomine, beznapěťový kontakt se otevře a provoz jednotky bude obnoven. Proto vždy povolte funkci automatického restartu. ▪ 3 Chytrá síť: K systému je připojen Smart Grid
[9.8.5]	Není použito	<p>Omezení: Platí pouze pokud [9.8.4]=Chytrá síť.</p> <p>Ukazuje provozní režim Smart Grid odesílaný 2 příchozími kontakty Smart Grid.</p> <p>Provozní režim chytré sítě:</p> <ul style="list-style-type: none"> ▪ Volnoběh ▪ Nucené vypnutí ▪ Doporučeno v ▪ Vynuceno v <p>Viz též následující tabulka (provozní režimy Smart Grid).</p>
[9.8.6]	Není použito	<p>Omezení: Platí pouze pokud [9.8.4]=Chytrá síť.</p> <p>Slouží k nastavení, pokud nejsou povoleny elektrické ohřívače.</p> <p>Povolit elektrické ohřívače:</p> <ul style="list-style-type: none"> ▪ Ne ▪ Ano

#	Kód	Popis
[9.8.7]	Není použito	<p>Omezení: Platí pouze pro případ ovládní pomocí pokojového termostatu a pokud [9.8.4]=Chytrá síť.</p> <p>Slouží k nastavení, pokud bude nastaveno vyrovnávání místnosti.</p> <p>Aktivovat natápění místnosti:</p> <ul style="list-style-type: none"> ▪ Ne: Energie navíc z fotovoltaických panelů je ukládána pouze do nádrže na TUV (tzn. ohřívá se nádrž na TUV). ▪ Ano: Energie navíc z fotovoltaických panelů je ukládána do nádrže na TUV a v okruhu prostorového vytápění/chlazení (tzn. vytápění nebo chlazení místnosti).
[9.8.8]	Není použito	<p>Nastavení limitu kW</p> <p>Omezení: Platí pouze v následujících případech:</p> <ul style="list-style-type: none"> ▪ [9.8.4]=Chytrá síť. ▪ Pro fotovoltaické panely není k dispozici žádný impulzní elektroměr (elektroměr) ([9.A.2] Elektroměr 2 = Žádný) <p>Když je impulzní elektroměr k dispozici, za normálních okolností probíhá činnost takto:</p> <ul style="list-style-type: none"> ▪ Impulzní elektroměr měří energii vyprodukovanou fotovoltaickými panely. ▪ Jednotka omezuje svoji spotřebu energie během režimu "Doporučeno ZAPNUTÍ" aplikace Smart Grid a využívá pouze energii vyprodukovanou fotovoltaickými panely. <p>Pokud ovšem impulzní elektroměr není k dispozici, přesto můžete omezovat spotřebu energie jednotky pomocí tohoto nastavení (Nastavení limitu kW). To zabraňuje nadměrné spotřebě a proto vyžaduje používání energie z elektrické sítě.</p>

Povolné ohřivače během napájení ze zdroje el.energie s upřednostňovanou sazbou za kWh

[D-00]	Přídavný ohřivač	Záložní ohřivač	Kompresor
0	Nucené VYPNUTÍ	Nucené VYPNUTÍ	Nucené VYPNUTÍ
1	Povoleno	Povoleno	
2	Nucené VYPNUTÍ		
3	Povoleno		

Provozní režimy Smart Grid

2 příchodí kontakty Smart Grid (viz "9.3.11 Postup připojení Smart Grid" [▶ 142]) mohou aktivovat následující režimy Smart Grid:

Kontakt Smart Grid		[9.8.5] Provozní režim chytré sítě
①	②	
0	0	Volnoběh
0	1	Nucené vypnutí
1	0	Doporučeno v
1	1	Vynuceno v

Volnoběh:

Funkce Smart Grid NENÍ aktivní.

Nucené vypnutí:

- Jednotka nuceně VYPNE kompresor a ohřívače (záložní a přídatný).
- Ochranné funkce (protimrazová ochrana místnosti, dezinfekce nádrže) a odmrazování NEJSOU potlačeny (pro tyto funkce nebude kapacita omezena)

Viz také "[Ochranné funkce](#)" [▶ 242].

Doporučeno v:

- Pokud je požadavek na vytápění/chlazení prostoru vypnutý a je dosaženo nastavení teploty v nádrži, jednotka se může rozhodnout ukládat energii z fotovoltaických panelů do místnosti (pouze v případě ovládní pokojovým termostatem) nebo do nádrže na TUV, místo přepnutí energie z fotovoltaických panelů do elektrické sítě.

V případě vyrovnávání místnosti se bude místnost ohřívat nebo ochlazovat na nastavenou cílovou komfortní teplotu. V případě vyrovnávání nádrže se bude nádrž ohřívat na maximální teplotu.

- Cílem je ukládat energii z fotovoltaických panelů. Z tohoto důvodu je kapacita jednotky omezena na to, co poskytují fotovoltaické panely:

Pokud impulzní elektroměr Smart Grid je...	Potom limit je...
K dispozici	Vybráno podle jednotky na základě vstupu impulzního elektroměru Smart Grid.
Není k dispozici	Vybráno podle [9.8.8] Nastavení limitu kW

- Ochranné funkce (protimrazová ochrana místnosti, dezinfekce nádrže) a odmrazování NEJSOU potlačeny (pro tyto funkce nebude kapacita omezena)

Viz také "[Ochranné funkce](#)" [▶ 242].

Vynuceno v:

Podobné jako **Doporučeno v**, ale bez omezení kapacity. Cílem je co nejvíce NEPOUŽÍVAT elektrickou síť.

Nouzový režim. Pokud je aktivní nouzový režim, ukládání pomocí elektrického ohřívače NENÍ možné v provozních režimech **Vynuceno v** a **Doporučeno v**.

Řízení spotřeby energie**Řízení spotřeby energie**

Podrobnější informace o této funkci viz "[6 Pokyny k použití](#)" [▶ 33].

#	Kód	Popis
[9.9.1]	[4-08]	Řízení spotřeby energie: <ul style="list-style-type: none"> ▪ 0 Ne: Vypnuto. ▪ 1 Nepřetržitý: Zapnuto: Můžete nastavit jednu hodnotu omezení elektrické energie (v A nebo kW) na kterou bude spotřeba systému vždy omezena. ▪ 2 Vstupy: Zapnuto: Můžete nastavit až čtyři hodnoty omezení elektrické energie (v A nebo kW), na které bude spotřeba systému omezena, v případě aktivace odpovídajícího digitálního vstupu.
[9.9.2]	[4-09]	Typ: <ul style="list-style-type: none"> ▪ 0 A: Hodnoty pro omezení se nastavují v A. ▪ 1 kW: Hodnoty pro omezení se nastavují v kW.

Omezit když [9.9.1]=**Nepřetržitý** a [9.9.2]=**A**:

#	Kód	Popis
[9.9.3]	[5-05]	Omezení: Platí pouze v případě režimu neustálého omezení proudu. 0 A~50 A

Omezit když [9.9.1]=**Vstupy** a [9.9.2]=**A**:

#	Kód	Popis
[9.9.4]	[5-05]	Omezení 1: 0 A~50 A
[9.9.5]	[5-06]	Omezení 2: 0 A~50 A
[9.9.6]	[5-07]	Omezení 3: 0 A~50 A
[9.9.7]	[5-08]	Omezení 4: 0 A~50 A

Omezit když [9.9.1]=**Nepřetržitý** a [9.9.2]=**kW**:

#	Kód	Popis
[9.9.8]	[5-09]	Omezení: Platí pouze v případě režimu neustálého omezení elektrické energie. 0 kW~20 kW

Omezit když [9.9.1]=**Vstupy** a [9.9.2]=**kW**:

#	Kód	Popis
[9.9.9]	[5-09]	Omezení 1: 0 kW~20 kW
[9.9.A]	[5-0A]	Omezení 2: 0 kW~20 kW
[9.9.B]	[5-0B]	Omezení 3: 0 kW~20 kW
[9.9.C]	[5-0C]	Omezení 4: 0 kW~20 kW

Prioritní ohřivač

#	Kód	Popis
[9.9.D]	[4-01]	<p>Řízení spotřeby energie VYPNUTO [4-08]=0</p> <ul style="list-style-type: none"> 0 Žádný: Záložní ohřivač a přídavný ohřivač mohou být spuštěny současně. 1 Přídavný ohřivač: Prioritu má přídavný ohřivač. 2 Záložní ohřivač: Prioritu má záložní ohřivač. <p>Řízení spotřeby energie ZAPNUTO [4-08]=1/2</p> <ul style="list-style-type: none"> 0 Žádný: V závislosti na úrovni omezení spotřeby energie, bude nejprve omezen přídavný ohřivač, ještě před omezením záložního ohřivače. 1 Přídavný ohřivač: V závislosti na úrovni omezení spotřeby energie, bude nejprve omezen záložní ohřivač, ještě před omezením přídavného ohřivače. 2 Záložní ohřivač: V závislosti na úrovni omezení spotřeby energie, bude nejprve omezen přídavný ohřivač, ještě před omezením záložního ohřivače.

Poznámka: V případě, že je řízení spotřeby energie VYPNUTO (pro všechny modely) parametr [4-01] definuje, zda záložní ohřivač a přídavný ohřivač mohou být spuštěny současně, nebo zda má přídavný ohřivač/záložní ohřivač prioritu nad záložním ohřivačem/přídavným ohřivačem.

V případě, že je řízení spotřeby energie ZAPNUTO, parametr [4-01] definuje prioritu elektrických ohřivačů v závislosti na příslušném omezení.

BBR16

Podrobnější informace o této funkci viz "[6.6.4 Omezení spotřeby energie BBR16](#)" [▶ 65].



INFORMACE

Nastavení **Omezení**: BBR16 jsou zobrazena pouze pokud je jazyk uživatelského rozhraní nastaven na švédštinu.



POZNÁMKA

2 týdny na změny. Po aktivaci BBR16, máte pouze 2 týdny na změnu nastavení (Aktivace BBR16 a Omezení výkonu BBR16). Po uplynutí 2 týdnů jednotka tato nastavení uzamkne.

Poznámka: To se liší od trvalého omezení spotřeby energie, kterou je vždy možné změnit.

Aktivace BBR16

#	Kód	Popis
[9.9.F]	[7-07]	<p>Aktivace BBR16:</p> <ul style="list-style-type: none"> 0: deaktivováno 1: aktivováno

Omezení výkonu BBR16

#	Kód	Popis
[9.9.G]	[N/A]	Omezení výkonu BBR16: Toto nastavení lze upravit pouze pomocí struktury nabídky. <ul style="list-style-type: none"> 0 kW~25 kW, v krocích po 0,1 kW

Měření energie**Měření energie**

Jestliže je měření energie prováděno pomocí elektroměrů, proveďte konfiguraci těchto nastavení dle popisu níže. Vyberte výstup kmitočtu impulsu pro každý elektroměr dle specifikací elektroměru. Je možné připojit až 2 elektroměry s různým kmitočtem impulsu. Pokud je použit pouze 1 nebo není použit žádný elektroměr, vyberte **Žádný** k uvedení, že odpovídající vstup impulsu **NENÍ** použit.

#	Kód	Popis
[9.A.1]	[D-08]	Elektroměr 1: <ul style="list-style-type: none"> 0: Žádný: NENÍ instalováno 1 1/10kWh: Instalováno 2 1/kWh: Instalováno. 3 10/kWh: Instalováno 4 100/kWh: Instalováno 5 1000/kWh: Instalováno
[9.A.2]	[D-09]	Elektroměr 2: <ul style="list-style-type: none"> 0: Žádný: NENÍ instalováno 1 1/10kWh: Instalováno 2 1/kWh: Instalováno. 3 10/kWh: Instalováno 4 100/kWh: Instalováno 5 1000/kWh: Instalováno V případě impulzního elektroměru pro fotovoltaické panely: <ul style="list-style-type: none"> 6 100/kWh pro panel PV: Instalováno 7 1000/kWh pro panel PV: Instalováno

Snímače

Externí snímač

#	Kód	Popis
[9.B.1]	[C-08]	<p>Externí snímač: Pokud je připojen volitelný externí snímač teploty okolí, musí být nastaven typ snímače.</p> <ul style="list-style-type: none"> 0 Žádný: NENÍ instalováno. K měření je použit termistor ve specializovaném uživatelském rozhraní Human Comfort Interface a ve venkovní jednotce. 1 Venkovní: Připojený k DPS vnitřní jednotky měřící venkovní teplotu. Poznámka: Pro některé funkce je stále použit snímač teploty na venkovní jednotce. 2 Místnost: Připojený k DPS vnitřní jednotky měřící vnitřní teplotu. Snímač teploty ve specializovaném uživatelském rozhraní Human Comfort Interface již NENÍ použit. Poznámka: Tato hodnota má význam pouze při ovládání pomocí pokojového termostatu.

Trvalá odchylka snímače teploty okolí

Platí POUZE v případě, že je připojen a nakonfigurován externí snímač venkovní teploty.

Můžete provést kalibraci (externího) snímače venkovní teploty. Na hodnotu termistoru je možné zadat trvalou odchylku. Toto nastavení může být použito ke kompenzaci u situací, kdy externí snímač venkovní teploty nelze nainstalovat na ideální místo.

#	Kód	Popis
[9.B.2]	[2-0B]	<p>Trvalá odchylka snímače teploty okolí: Trvalá odchylka teploty okolního prostředí měřená na externím snímači venkovní teploty.</p> <ul style="list-style-type: none"> -5°C~5°C, krok 0,5°C

Doba průměrování

Průměrovací časovač koriguje vliv odchylek v teplotě okolí. Výpočet nastavené hodnoty dle počasí se provádí podle průměrné venkovní teploty.

Venkovní teplota je zprůměrována pro vybrané časové období.

#	Kód	Popis
[9.B.3]	[1-0A]	<p>Doba průměrování:</p> <ul style="list-style-type: none"> 0: Žádné průměrování 1: 12 hodin 2: 24 hodin 3: 48 hodin 4: 72 hodin

**INFORMACE**

Jestliže je aktivován úsporný režim (viz [E-08]), je výpočet průměrné venkovní teploty možný pouze v případě použití externího venkovního snímače teploty. Viz "6.7 Nastavení externího snímače teploty" ▶ 66].

Bivalentní provoz**Bivalentní provoz**

Platí pouze v případě přídavného kotle.

**INFORMACE**

Bivalentní provoz je možný v případě 1 zóny teploty výstupní vody s:

- ovládáním pomocí pokojového termostatu NEBO
- ovládáním pomocí externího pokojového termostatu.

O bivalentním provozu

Účelem této funkce je stanovit, který zdroj tepla je schopen/bude zajišťovat vytápění prostoru, buď vnitřní jednotka nebo přídavný kotel.

#	Kód	Popis
[9.C.1]	[C-02]	<p>Bivalentní: Označuje, pokud je prostorové vytápění prováděno také pomocí jiného zdroje tepla, než samotným systémem.</p> <ul style="list-style-type: none"> ▪ 0 Ne: Není instalováno ▪ 1 Ano: Instalováno. Pomocný kotel (plynový, olejový) bude v provozu při nízkých venkovních teplotách okolí. Během bivalentního provozu je tepelné čerpadlo vypnuto. Nastavte tuto hodnotu v případě použití pomocného kotle.

- Pokud je povolen režim **Bivalentní**: Pokud venkovní teplota klesne pod spínací teplotu bivalentního provozu (pevná nebo proměnná na základě cen za energii), prostorové vytápění pomocí tepelného čerpadla se automaticky vypne a je aktivní signál povolení pro pomocný kotel.
- Pokud je **Bivalentní** vypnuto: Prostorové vytápění zajišťuje pouze tepelné čerpadlo v rámci provozního rozsahu. Signál povolení pro pomocný kotel je vždy neaktivní.

Přepínání mezi systémem tepelného čerpadla a přídavným kotlem je založeno na následujícím nastavení:

- [C-03] a [C-04]
- Ceny za elektrickou energii a plyn ([7.5.1], [7.5.2], [7.5.3], a [7.6])

[C-03], [C-04], a T_{calc}

Na základě výše uvedeného nastavení vypočítá systém tepelného čerpadla hodnotu T_{calc} , která kolísá mezi [C-03] a [C-03]+[C-04].

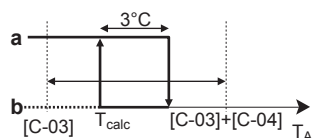

T_A Venkovní teplota

T_{calc} Teplota zapnutí bivalentního provozu (proměnná). Pod touto teplotou bude pomocný kotel vždy ZAPNUTÝ. T_{calc} nemůže být nikdy nižší než [C-03] nebo vyšší než [C-03]+[C-04].

3°C Pevně nastavená hystereze brání nadměrnému přepínání mezi systémem tepelného čerpadla a přidavným kotlem

- a Pomocný kotel aktivní
- b Pomocný kotel neaktivní

Pokud je venkovní teplota...	Pak...	
	Prostorové vytápění pomocí systému tepelného čerpadla...	Bivalentní signál pro záložní kotel je...
Poklesne pod T_{calc}	Zastavení	Aktivní
Zvýší se nad $T_{calc}+3^{\circ}\text{C}$	Spuštění	Neaktivní



INFORMACE

Signál povolení k činnosti pomocného kotle je umístěn na digitální I/O DPS EKRP1HBAA. Kontakty X1, X2 jsou při jeho aktivaci, resp. deaktivaci sepnuté, resp. rozpojené. Schematické umístění tohoto kontaktu je znázorněno na níže uvedeném obrázku.

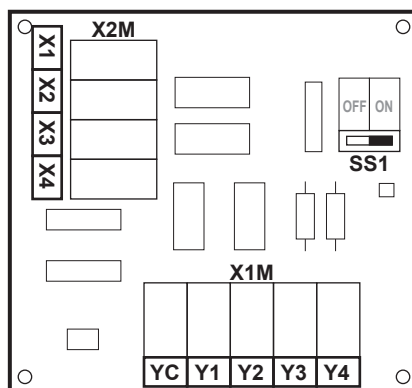

#	Kód	Popis
9.C.3	[C-03]	Rozpětí: $-25^{\circ}\text{C}\sim 25^{\circ}\text{C}$ (krok: 1°C)
9.C.4	[C-04]	Rozpětí: $2^{\circ}\text{C}\sim 10^{\circ}\text{C}$ (krok: 1°C) Čím vyšší hodnota [C-04], tím vyšší přesnost přepínání mezi systémem tepelného čerpadla a přidavným kotlem.

Ke stanovení hodnoty [C-03] postupujte následovně:

- 1 Určete COP (= koeficient výkonu) pomocí vzorce:

Vzorec	Příklad
$\text{COP} = (\text{Cena elektrické energie/plynu})^{(a)} \times \text{účinnost kotle}$	<p>Jestliže:</p> <ul style="list-style-type: none"> ▪ Cena za elektrickou energii: 20 c€/kWh ▪ Cena za plyn: 6 c€/kWh ▪ Účinnost kotle: 0,9 <p>Potom: $\text{COP} = (20/6) \times 0,9 = 3$</p>

^(a) Ujistěte se, že u ceny elektrické energie a ceny plynu použijete stejné měrné jednotky (například: oba c€/kWh).

- 2 Hodnotu [C-03] určete pomocí grafu. Příklad viz vysvětlivky pro tabulku.

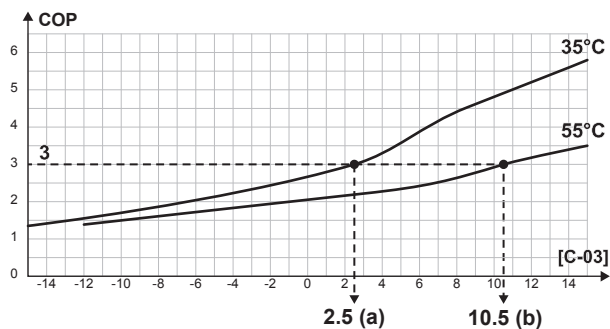

- a [C-03]=2,5 v případě COP=3 a LWT=35°C
b [C-03]=10,5 v případě COP=3 a LWT=55°C



POZNÁMKA

Ujistěte se, že hodnotu [5-01] nastavíte nejméně o 1 °C vyšší, než hodnotu [C-03].

Ceny za elektrickou energii a plyn



INFORMACE

Pro nastavení ceny za elektrickou energii a plyn **NEPOUŽÍVEJTE** nastavení přehledu. Namísto toho je nastavte ve struktuře nabídky ([7.5.1], [7.5.2], [7.5.3], a [7.6]). Více informací o nastavení cen za energii naleznete v návodu k obsluze a referenční příručce pro uživatele.



INFORMACE

Solární panely. Pokud jsou použity solární panely, nastavte hodnotu ceny elektrické energie hodně nízko, abyste podpořili použití tepelného čerpadla.

#	Kód	Popis
[7.5.1]	Není použito	Nastavení uživatele > Cena elektřiny > Vysoké
[7.5.2]	Není použito	Nastavení uživatele > Cena elektřiny > Střední
[7.5.3]	Není použito	Nastavení uživatele > Cena elektřiny > Nízké
[7.6]	Není použito	Nastavení uživatele > Cena plynu

Účinnost kotle

V závislosti na použitém kotli by mělo být zvoleno následující:

#	Kód	Popis
[9.C.2]	[7-05]	<ul style="list-style-type: none"> ▪ 0: Velmi vysoké ▪ 1: Vysoké ▪ 2: Střední ▪ 3: Nízké ▪ 4: Velmi nízká

Výstup alarmu

Výstup alarmu

#	Kód	Popis
[9.D]	[C-09]	<p>Výstup alarmu: Označuje logiku výstupu alarmu výstupu na digitální I/O DPS během poruchy způsobené chybou vysoké úrovně vnitřní jednotky. Chyby nízké úrovně (upozornění/varování) NEBUDOU přenášeny do výstupu alarmu.</p> <ul style="list-style-type: none"> 0 Abnormální: Výstup alarmu bude aktivován, pokud dojde ke spuštění alarmu. Nastavení této hodnoty umožňuje rozlišovat mezi detekcí alarmu a detekcí výpadku napájení jednotky. 1 Normální: Výstup alarmu NEBUDE aktivován, pokud dojde ke spuštění alarmu. <p>Viz také tabulka níže (Výstupní logika alarmu).</p>

Výstupní logika alarmu

[C-09]	Alarm	Bez alarmu	Jednotka je bez napětí
0	Uzavřený výstup	Rozpojený výstup	Rozpojený výstup
1	Rozpojený výstup	Uzavřený výstup	

Automatický restart

Automatický restart

Pokud dojde k výpadku napájení a poté je napájení obnoveno, funkce automatického restartu znovu použije nastavení uživatelského rozhraní, které platilo v době výpadku napájení. Z těchto důvodů se doporučuje tuto funkci vždy aktivovat.

Je-li zdrojem, kde došlo k přerušení dodávky, elektrická energie s upřednostňovanou sazbou za kWh, je nutné vždy povolit funkci automatického restartu. Nepřetržité ovládání vnitřní jednotky může být garantováno nezávisle na stavu zdroje elektrické energie s upřednostňovanou sazbou za kWh připojením vnitřní jednotky ke zdroji elektrické energie se samostatnou normální sazbou.

#	Kód	Popis
[9.E]	[3-00]	<p>Automatický restart:</p> <ul style="list-style-type: none"> 0: Manuálně 1: Automaticky

Úsporný režim

Úsporný režim

POZNÁMKA

Úsporný režim. Chcete-li použít úsporný režim, na DPS venkovní jednotky:
Odpojte X804A od X805A.
Připojte X804A k X806A.

Definuje, zda je možné přerušit napájení venkovní jednotky (interně nebo ovládáním vnitřní jednotky) během nečinnosti (není požadavek na prostorové topení/chlazení ani na ohřev teplé užitkové vody). Konečné rozhodnutí pro povolení přerušení proudu venkovní jednotky během nečinnosti závisí na teplotě okolí, stavu kompresoru a interních časovačích minimálního provozu.

Chcete-li zapnout nastavení úsporného režimu, musí být na uživatelském rozhraní zapnut parametr [E-08].

#	Kód	Popis
[9.F]	[E-08]	Úsporný režim pro venkovní jednotku: <ul style="list-style-type: none"> ▪ 0: Ne ▪ 1: Ano

Vypnutí ochran

Ochranné funkce

Toto zařízení je vybaveno následujícími ochrannými funkcemi:

- Protimrazová ochrana místnosti [2-06]
- Dezinfekce zásobníku [2-01]

INFORMACE

Ochranné funkce – Režim "Installer-on-site" ("Technik na místě"). Tento software je vybaven ochrannými funkcemi, například protimrazovou ochranou. Zařízení tyto funkce v případě potřeby spustí automaticky.

V průběhu instalace nebo servisu je toto chování nežádoucí. Ochranné funkce proto mohou být zakázány:

- **Při prvním zapnutí:** Ochranné funkce jsou ve výchozím nastavení zakázány. Po 12 hodinách budou automaticky povoleny.
- **Poté:** Ochranné funkce může ručně zakázat technik, když nastaví [9.G]: **Deaktivovat ochrany=Ano**. Po skončení prací může ochranné funkce povolit nastavením [9.G]: **Deaktivovat ochrany=Ne**.

#	Kód	Popis
[9.G]	Není použito	Deaktivovat ochrany: <ul style="list-style-type: none"> ▪ 0: Ne ▪ 1: Ano

Nucené odmrazování

Nucené odmrazování

Spusťte manuálně odmrazování.

#	Kód	Popis
[9.H]	Není použito	Chcete spustit odmrazování? <ul style="list-style-type: none"> ▪ Zpět ▪ OK



POZNÁMKA

Spuštění vynuceného odmrazování. Vynucené odmrazování můžete spustit pouze v případech, kdy režim vytápění již nějakou dobu běží.

Přehled provozních parametrů

Téměř všechna nastavení lze provést pomocí struktury nabídky. Pokud je z jakéhokoli důvodu zapotřebí změnit nastavení pomocí přehledu nastavení, je možné se do přehledu nastavení dostat z provozních parametrů [9.I]. Viz "[Chcete-li upravit nastavení přehledu](#)" [▶ 150].

Export nastavení MMI

O nastavení konfigurace exportu



Export nastavení konfigurace jednotky na USB disk prostřednictvím MMI (uživatelské rozhraní vnitřní jednotky). Při řešení problémů je možné toto nastavení předat našemu servisnímu oddělení.

#	Kód	Popis
[9.N]	Není použito	Vaše nastavení MMI budou exportována na připojené paměťové zařízení: <ul style="list-style-type: none"> ▪ Zpět ▪ OK

Nastavení pro export MMI

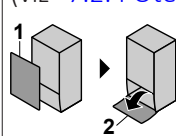
1	Otevřete přední panel (1) a panel uživatelského rozhraní (2), (viz " 7.2.4 Otevření vnitřní jednotky " [▶ 83]):	—
----------	---	---

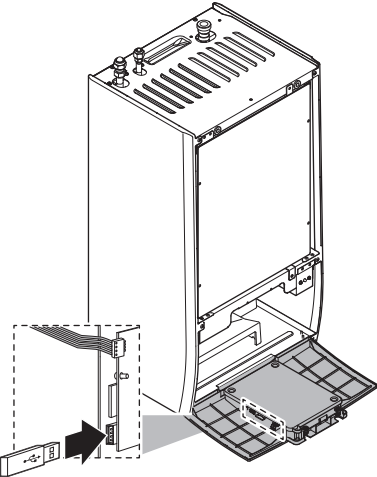

2	Vložte USB disk. 	—
3	V uživatelském rozhraní přejděte na [9.N] Export nastavení MMI .	
4	Vyberte OK .	
5	Vytáhněte USB disk a zavřete panel uživatelského rozhraní a přední panel.	—

Souprava regulujících 2 teplotně rozdílné okruhy

Nainstalovaná souprava regulujících 2 teplotně rozdílné okruhy

#	Kód	Popis
[9.P.1]	[E-0B]	<p>Je nainstalována dvouzónová sada:</p> <ul style="list-style-type: none"> ▪ 0 Ne : Systém má pouze hlavní zónu. ▪ 1 Není použito ▪ 2 (Ano): Je nainstalována souprava regulujících 2 teplotně rozdílné okruhy za účelem rozšíření o doplňkovou teplotní zónu.

Typ systému soupravy regulující 2 teplotně rozdílné okruhy

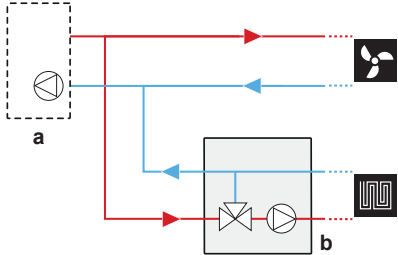
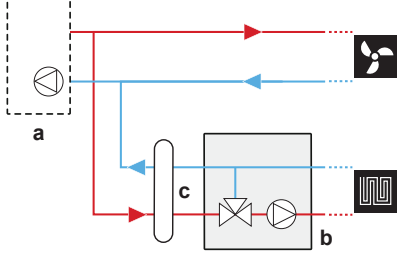
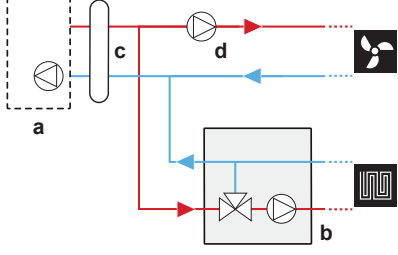
#	Kód	Popis
[9.P.2]	[E-0C]	<p>Typ dvouzónového systému</p> <ul style="list-style-type: none"> 0: Bez hydraulického separátoru/ žádné přímé čerpadlo  <ul style="list-style-type: none"> 1 S hydraulickým separátorem/žádné přímé čerpadlo  <ul style="list-style-type: none"> 2 S hydraulickým separátorem/s přímým čerpadlem  <p>a: Vnitřní jednotka; b: Směšovací stanice; c: Hydraulický separátor; d: Přímé čerpadlo</p>

Doplňkové zónové čerpadlo s pevným PWM

Tímto nastavením lze opravit otáčky doplňkového zónového čerpadla.

#	Kód	Popis
[9.P.3]	[7-0A]	<p>Doplňkové zónové čerpadlo s pevným PWM: Pevné otáčky čerpadla pro doplňkovou (přímou) zónu.</p> <ul style="list-style-type: none"> 20~95% (výchozí: 95)

Hlavní zónové čerpadlo s pevným PWM

Tímto nastavením lze opravit otáčky hlavního zónového čerpadla.

#	Kód	Popis
[9.P.4]	[7-0B]	<p>Hlavní zónové čerpadlo s pevným PWM: Pevné otáčky čerpadla pro hlavní (smíšenou) zónu.</p> <ul style="list-style-type: none"> 20~95% (výchozí: 95)

Čas otočení směšovacího ventilu

Pokud je nainstalován směšovací ventil jiného výrobce v kombinaci s ovladačem EKMIKPOA, je nezbytné odpovídajícím způsobem nastavit čas otočení ventilu.

Pro toto nastavení MUSÍ být prostorové vytápění/chlazení a provoz nádrže vypnuté: [C.2] **Prostorové vytápění/chlazení=0 (Vypnuto)** a [C.3] **Nádrž=0 (Vypnuto)**. Viz "11.6.12 Provoz" [▶ 246].

#	Kód	Popis
[9.P.5]	[7-0C]	Čas otočení směšovacího ventilu: Čas v sekundách, za který se směšovací ventil otočí z jedné strany na druhou. <ul style="list-style-type: none"> 20~300 s (výchozí: 125)

11.6.10 Uvedení do provozu

Přehled

V dílčí nabídce jsou uvedeny následující položky:

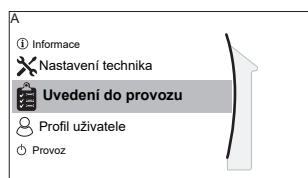

[A] Uvedení do provozu

[A.1] Zkušební provoz

[A.2] Zkušební provoz akčního členu

[A.3] Odvzdušnění

[A.4] Vysoušení podkladu podlahového topení

O uvedení do provozu

Viz: "12 Uvedení do provozu" [▶ 253]

11.6.11 Profil uživatele

[B] **Profil uživatele:** Viz "Změna úrovně oprávnění uživatele" [▶ 149].

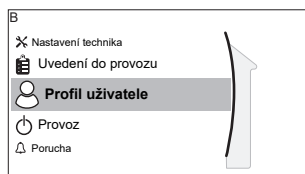

11.6.12 Provoz

Přehled

V dílčí nabídce jsou uvedeny následující položky:

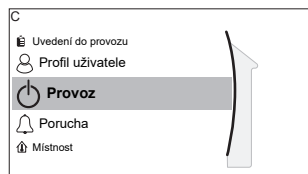

[C] Provoz

[C.2] **Prostorové vytápění/chlazení**

[C.3] **Nádrž**

Povolení nebo zakázání funkcí

V nabídce provoz můžete samostatně zapnout nebo vypnout funkce jednotky.

#	Kód	Popis
[C.2]	Není použito	Prostorové vytápění/chlazení: <ul style="list-style-type: none"> ▪ 0: Vypnuto ▪ 1: Zapnuto
[C.3]	Není použito	Nádrž: <ul style="list-style-type: none"> ▪ 0: Vypnuto ▪ 1: Zapnuto

11.6.13 WLAN



INFORMACE

Omezení: Nastavení sítě WLAN jsou zobrazena, pouze když je nainstalována kazeta WLAN nebo modul WLAN.

Přehled

V dílčí nabídce jsou uvedeny následující položky:

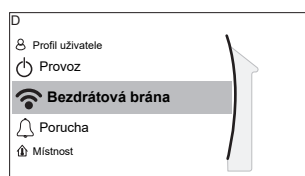

[D] Bezdrátová brána

- [D.1] Režim
- [D.2] Rebootovat
- [D.3] WPS
- [D.4] Vzdáleně z cloudu
- [D.5] Připojení k domácí síti
- [D.6] Připojení ke cloudu

Informace kazetě WLAN nebo modulu WLAN

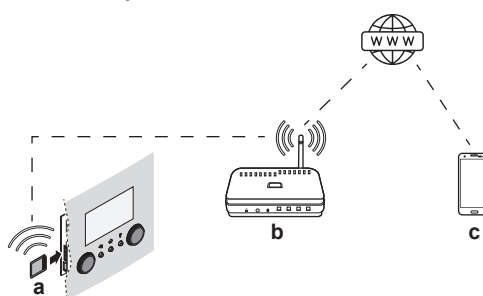

Kazeta WLAN nebo modul WLAN (je zapotřebí pouze jedna z těchto položek) propojuje systém s internetem. Jako uživatelé můžete ovládat systém pomocí aplikace Daikin Residential Controller.

V případě kazety WLAN jsou zapotřebí následující součásti:

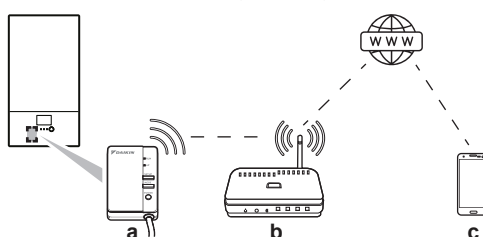

V případě modulu WLAN jsou zapotřebí následující součásti:



a	Kazeta WLAN	Je třeba zasunout kazetu WLAN do uživatelského rozhraní. Viz instalační návod kazety WLAN.
	Modul WLAN	Je třeba, aby technik nainstaloval modul WLAN na vnitřní jednotku (na vnitřní stranu předního panelu). Viz: <ul style="list-style-type: none"> ▪ Instalační návod k modulu WLAN ▪ Dodatek k návodu pro volitelné vybavení
b	Router	Lokálně dostupný díl.
c	Chytrý telefon + aplikace 	Aplikaci Daikin Residential Controller je třeba nainstalovat do chytrého telefonu uživatele. Viz: http://www.onlinecontroller.daikineurope.com/ 

Konfigurace

Při konfigurování aplikace Daikin Residential Controller postupujte podle pokynů v aplikaci. Přitom je třeba provést následující operace a získat následující informace v uživatelském rozhraní:

Režim: Zapněte režim AP do režimu ZAPNUTO (= kazeta/adaptér WLAN je aktivní jako přístupový bod) nebo VYPNUTO.

#	Kód	Popis
[D.1]	Není použito	Povolit režim AP: <ul style="list-style-type: none"> ▪ Ne ▪ Ano

Rebootovat: Restartujte kazetu/modul WLAN.

#	Kód	Popis
[D.2]	Není použito	Rebootovat bránu: <ul style="list-style-type: none"> ▪ Zpět ▪ OK

WPS: Připojte kazetu/modul WLAN k routeru.

#	Kód	Popis
[D.3]	Není použito	WPS: <ul style="list-style-type: none"> ▪ Ne ▪ Ano



INFORMACE

Tuto funkci lze používat, pouze pokud je podporována verze softwaru WLAN a verze softwaru aplikace Daikin Residential Controller.

Vzdáleně z cloudu: Odeberte kazetu/modul WLAN z cloudu.

#	Kód	Popis
[D.4]	Není použito	Vzdáleně z cloudu: <ul style="list-style-type: none"> ▪ Ne ▪ Ano

Připojení k domácí síti: Zjistěte stav připojení k domácí síti.

#	Kód	Popis
[D.5]	Není použito	Připojení k domácí síti: <ul style="list-style-type: none"> ▪ Odpojeno od [WLAN_SSID] ▪ Připojeno k [WLAN_SSID]

Připojení ke cloudu: Zjistěte stav připojení ke cloudu.

#	Kód	Popis
[D.6]	Není použito	Připojení ke cloudu: <ul style="list-style-type: none"> ▪ Nepřipojeno ▪ Připojeno

11.7 Struktura nabídky: přehled nastavení uživatele

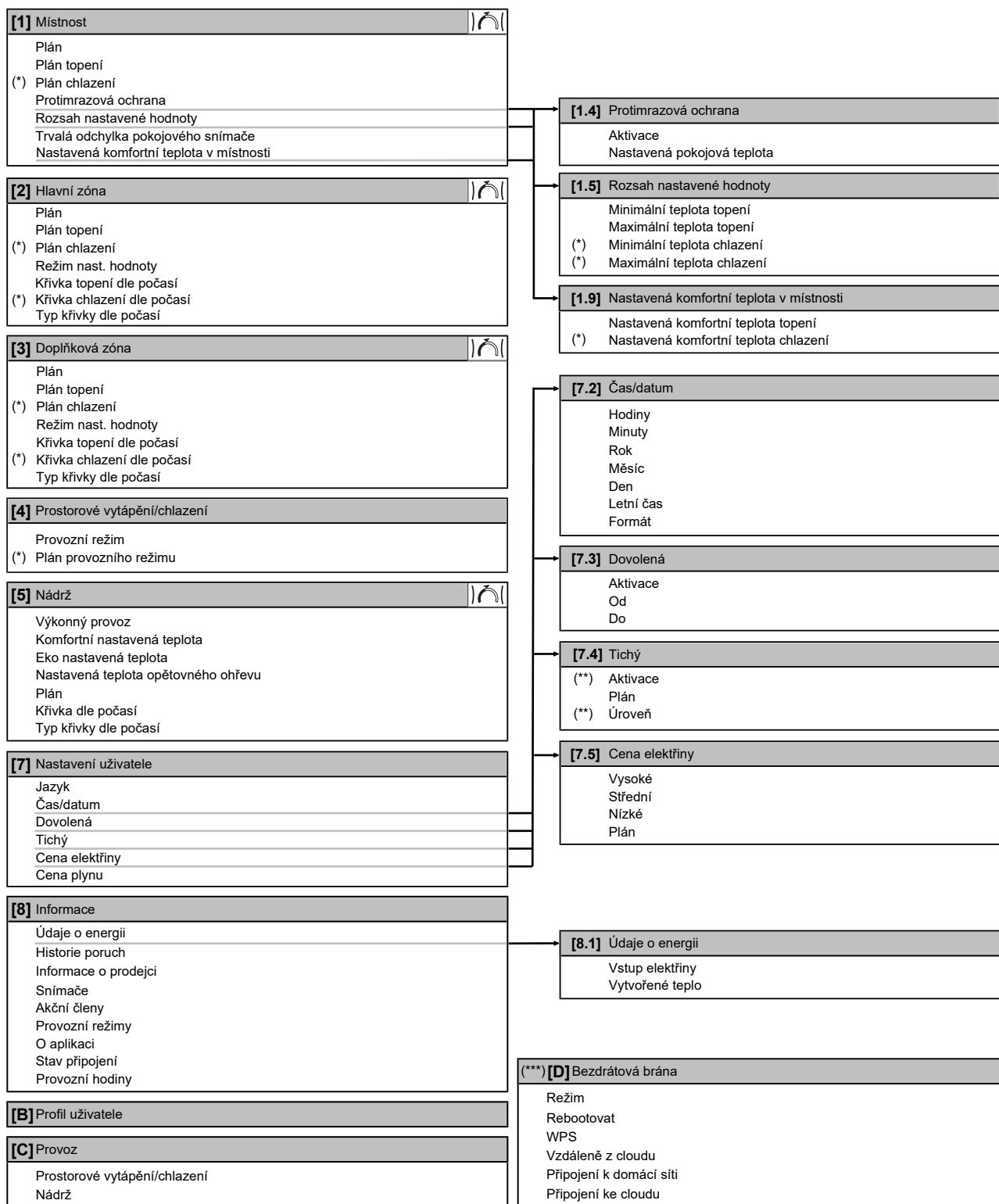

Obrazovka nastavení

(*) Platí pouze u reverzních modelů, nebo modelů, které zajišťují pouze vytápění+konverzní sadu

(**) Přístupné pouze pro technika

(***) Platí pouze pokud je nainstalováno WLAN



INFORMACE

V závislosti na zvolených nastaveních technika a typu jednotky budou nastavení zobrazena nebo skryta.

11.8 Struktura nabídky: přehled nastavení technika

[9] Nastavení technika Průvodce konfigurace Teplá užitková voda Záložní ohřívač Přídavný ohřívač Nouzový Vyrovnávání Prevence před zamrznutím vodního potrubí Zdroj elektrické energie se zvýhodněnou sazbou Řízení spotřeby energie Měření energie Snímače Bivalentní Výstup alarmu Automatický restart Úsporný režim Deaktivovat ochrany Nucené odmrazování Přehled provozních parametrů Export nastavení MMI Dvouzónová sada	[9.2] Teplá užitková voda Teplá užitková voda Čerpadlo TUV Plán čerpadla TUV Solární
	[9.3] Záložní ohřívač Typ záložního ohřívače Napětí Konfigurace Stupeň výkonu 1 Další stupeň výkonu 2 Vyvážená teplota Vyrovnávací teplota Provoz
	[9.4] Přídavný ohřívač Kapacita Plán povolení příd. ohřívače Eko časovač přídavného ohřívače Provoz
	[9.5] Nouzový Nouzový Nucené vypnutí kompresoru
	[9.6] Vyrovnávání Priorita vyhřívání prostorů Prioritní teplota Nastavená hodnota trvalé odchylky příd. ohřívače Časovač mezi cykly Časovač minimální doby chodu Časovač maximální doby chodu Doplnující časovač
	[9.8] Zdroj elektrické energie se zvýhodněnou sazbou Povolit ohřívač Povolit čerpadlo Zdroj elektrické energie se zvýhodněnou sazbou Provozní režim chytré sítě Povolit elektrické ohřívače Aktivovat natápění místnosti Nastavení limitu kW
	[9.9] Řízení spotřeby energie Řízení spotřeby energie Typ Omezení Omezení 1 Omezení 2 Omezení 3 Omezení 4 Prioritní ohřívač (*) Aktivace BBR16 (*) Omezení výkonu BBR16
	[9.A] Měření energie Elektroměr 1 Elektroměr 2
	[9.B] Snímače Externí snímač Trvalá odchylka snímače teploty okolí Doba průměrování
	[9.C] Bivalentní Bivalentní Účinnost kotle Teplota Hystereze
	[9.P] Dvouzónová sada Je nainstalována dvouzónová sada Typ dvouzónového systému Doplnkové zónové čerpadlo s pevným PWM Hlavní zónové čerpadlo s pevným PWM Čas otočení směšovacího ventilu

(*) Platí pouze pro švédštinu.



INFORMACE

Nastavení pro solární soupravu jsou zobrazena, avšak pro tuto jednotku NEPLATÍ. Nastavení NESMÍ být použita ani změněna.



INFORMACE

V závislosti na zvolených nastaveních technika a typu jednotky budou nastavení zobrazena nebo skryta.

12 Uvedení do provozu



POZNÁMKA

Obecný kontrolní seznam pro uvedení do provozu. Kromě pokynů pro uvedení do provozu v této kapitole je také k dispozici obecný kontrolní seznam pro uvedení do provozu na portálu Daikin Business Portal (je vyžadováno ověření).

Obecný kontrolní seznam pro uvedení do provozu doplňuje pokyny v této kapitole a lze jej použít jako návod a šablonu pro zprávy během uvádění do provozu a předání uživateli.



POZNÁMKA

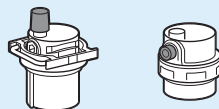

Ujistěte se, že jsou otevřeny oba odvětrávací ventily (jeden na magnetickém filtru a jeden na záložním ohřivači).

Všechny automatické odvětrávací ventily MUSÍ zůstat po uvedení do provozu otevřeny.



POZNÁMKA

Čerpadlo. Aby se zabránilo zablokování rotoru čerpadla, uveďte jednotku do provozu co nejdříve po napuštění vodního okruhu.



INFORMACE

Ochranné funkce – Režim "Installer-on-site" ("Technik na místě"). Tento software je vybaven ochrannými funkcemi, například protimrazovou ochranou. Zařízení tyto funkce v případě potřeby spustí automaticky.

V průběhu instalace nebo servisu je toto chování nežádoucí. Ochranné funkce proto mohou být zakázány:

- **Při prvním zapnutí:** Ochranné funkce jsou ve výchozím nastavení zakázány. Po 12 hodinách budou automaticky povoleny.
- **Poté:** Ochranné funkce může ručně zakázat technik, když nastaví [9.G]: **Deaktivovat ochrany=Ano**. Po skončení prací může ochranné funkce povolit nastavením [9.G]: **Deaktivovat ochrany=Ne**.

Viz také "Ochranné funkce" [▶ 242].

V této kapitole

12.1	Přehled: Uvedení do provozu.....	253
12.2	Bezpečnostní upozornění při uvádění do provozu.....	254
12.3	Kontrolní seznam před uvedením do provozu.....	254
12.4	Kontrolní seznam během uvedení do provozu.....	255
12.4.1	Minimální průtok.....	255
12.4.2	Odvzdušnění.....	256
12.4.3	Zkušební provoz.....	258
12.4.4	Zkušební provoz ovladače.....	258
12.4.5	Vysoušení podkladu podlahového topení.....	259

12.1 Přehled: Uvedení do provozu

Tato kapitola popisuje, co musíte dělat a znát pro uvedení systému do provozu po jeho instalaci a konfiguraci.

Typický průběh prací

Uvedení do provozu se typicky skládá z následujících kroků:

- 1 Kontrola "Kontrolního seznamu před uvedením do provozu".
- 2 Odvzdušnění.
- 3 Provedení zkušebního provozu systému.
- 4 V případě potřeby provedení zkušebního provozu jednoho nebo více akčních členů.
- 5 V případě potřeby provedení vysoušení podkladu podlahového topení.

12.2 Bezpečnostní upozornění při uvádění do provozu

**INFORMACE**

Během období prvního spuštění jednotky může být vyžadovaný vyšší příkon, než jaký je uvedený na typovém štítku jednotky. Tento jev je způsoben kompresorem, který vyžaduje nepřetržitou dobu provozu 50 hodin, než dosáhne plynulého provozu a stabilní spotřeby energie.

**POZNÁMKA**

VŽDY používejte jednotku s termistorem a/nebo snímači/spínači tlaku. Pokud tomu tak NEBUDE, může dojít ke spálení kompresoru.

**POZNÁMKA**

Před uvedením jednotky do provozu VŽDY nejprve dokončete instalaci potrubí chladiva. Pokud tomu tak NEBUDE, může dojít k poruše kompresoru.

12.3 Kontrolní seznam před uvedením do provozu

Po instalaci jednotky nejdříve zkontrolujte následující položky. Po provedení všech zkoušek je NUTNÉ jednotku zavřít. Teprve poté může být spuštěna.

<input type="checkbox"/>	Přečtěte si úplné pokyny k instalaci popsané v referenční příručce technika .
<input type="checkbox"/>	Vnitřní jednotka je správně namontována.
<input type="checkbox"/>	Venkovní jednotka je správně namontována.
<input type="checkbox"/>	Následující místní zapojení bylo provedeno dle tohoto dokumentu a platných zákonů: <ul style="list-style-type: none"> ▪ Mezi místním napájecím panelem a venkovní jednotkou ▪ Mezi vnitřní a venkovní jednotkou ▪ Mezi místním napájecím panelem a vnitřní jednotkou ▪ Mezi vnitřní jednotkou a ventily (pokud jsou součástí) ▪ Mezi vnitřní jednotkou a pokojovým termostatem (pokud je namontován) ▪ Mezi vnitřní jednotkou a nádrží na teplou užitkovou vodu (pokud je instalována)
<input type="checkbox"/>	Systém je správně uzemněn a svorky uzemnění jsou utaženy.
<input type="checkbox"/>	Pojistky nebo lokálně nainstalovaná ochranná zařízení jsou nainstalována podle tohoto dokumentu a NEJSOU vyřazena.
<input type="checkbox"/>	Napájecí napětí musí odpovídat napětí na identifikačním štítku jednotky.
<input type="checkbox"/>	V rozváděcí skříňce NEJSOU žádné uvolněné přípojky nebo poškozené elektrické součásti.

<input type="checkbox"/>	Uvnitř vnitřních ani venkovních jednotek NEJSOU žádné poškozené součásti nebo zmáčknuté potrubí .
<input type="checkbox"/>	Jistič záložního ohřívače F1B (místní dodávka) na rozváděcí skříňce je ZAPNUTÝ.
<input type="checkbox"/>	Pouze pro nádrže se zabudovaným přídavným ohřívačem: Jistič přídavného ohřívače F2B (místní dodávka) na rozváděcí skříňce je ZAPNUTÝ.
<input type="checkbox"/>	NEDOCHÁZÍ k žádným únikům chladiva .
<input type="checkbox"/>	Potrubí chladiva (plynného a kapalného) je tepelně izolováno.
<input type="checkbox"/>	Je použit správný rozměr potrubí a trubky jsou správně izolovány.
<input type="checkbox"/>	Uvnitř vnitřní jednotky NEDOCHÁZÍ k žádnému úniku vody .
<input type="checkbox"/>	Uzavírací ventily jsou správně instalovány a zcela otevřené.
<input type="checkbox"/>	Uzavírací ventily (plynové a kapalinové) na venkovní jednotce jsou plně otevřeny.
<input type="checkbox"/>	Odvzdušňovací ventil je otevřen (nejméně 2 otáčky).
<input type="checkbox"/>	Z přetlakového pojistného ventilu při otevření vytéká voda. MUSÍ vytékat čistá voda.
<input type="checkbox"/>	Minimální objem vody musí být zajištěn za všech podmínek. Viz "Kontrola objemu a průtoku vody" v části "8.5 Příprava vodního potrubí" [▶ 108].
<input type="checkbox"/>	(v případě potřeby) Nádrž na teplou užitkovou vodu musí být zcela naplněna.

12.4 Kontrolní seznam během uvedení do provozu

<input type="checkbox"/>	Minimální průtok během provozu záložního ohřívače/odmrazování je zaručen za všech podmínek. Viz "Kontrola objemu a průtoku vody" v části "8.5 Příprava vodního potrubí" [▶ 108].
<input type="checkbox"/>	Provedení odvzdušnění .
<input type="checkbox"/>	Provedení zkušebního provozu .
<input type="checkbox"/>	Provedení provozní zkoušky ovladače .
<input type="checkbox"/>	Funkce vysoušení podkladu podlahového topení Funkce vysoušení podkladu podlahového topení je spuštěna (v případě potřeby).

12.4.1 Minimální průtok

Účel

Pro správný chod jednotky je důležité zkontrolovat, zda byla dosaženo minimálního průtoku. Pokud je to zapotřebí, upravte nastavení obtokového ventilu.

Pokud je provoz...	Pak minimální požadovaný průtok je...
Chlazení	16 l/min.
Ohřev/odmrazování	22 l/min
Ohřev teplé užitkové vody	

Kontrola minimálního průtoku vody

1	Zkontrolujte hydraulickou konfiguraci, abyste zjistili, jaké okruhy prostorového vytápění lze uzavřít mechanickými, elektronickými nebo jinými ventily.	—
2	Uzavřete všechny okruhy prostorového vytápění, které lze uzavřít.	—
3	Zahajte zkušební provoz čerpadla (viz " 12.4.4 Zkušební provoz ovladače " [▶ 258]).	—
4	Zjistěte průtok ^(a) a upravte nastavení obtokového ventilu tak, aby dosáhl minimálního požadovaného průtoku+2 l/min.	—

^(a) Během zkušebního provozu čerpadla může jednotka pracovat s nižším průtokem než je minimální požadovaný průtok.

12.4.2 Odvzdušnění

Účel

Při uvádění jednotky do provozu a její instalaci je velmi důležité odstranit z vodního okruhu veškerý vzduch. Když je funkce odvzdušnění spuštěna, čerpadlo pracuje aniž by jednotka byla skutečně v provozu a je zahájeno odstranění vzduchu z vodního okruhu.

**POZNÁMKA**

Před zahájením odvzdušňování otevřete bezpečnostní ventil a zkontrolujte, zda je okruh dostatečně naplněn vodou. Pouze pokud po otevření přes ventil vytéká voda, můžete zahájit proces odvzdušnění.

Ručně nebo automaticky

Pro odvzdušnění existují 2 režimy:

- Ruční: rychlost čerpadla můžete nastavit na nízkou nebo vysokou. Okruh (poloha 3cestného ventilu) můžete nastavit do prostoru nebo do nádrže. Odvzdušnění se musí provést v okruhu prostorového vytápění i nádrže (teplé užitkové vody).
- Automatický: jednotka automaticky přepne otáčky čerpadla a polohu 3cestného ventilu mezi okruhem prostorového vytápění a okruhem teplé užitkové vody.

Typický průběh prací

Odvzdušnění systému se musí skládat z:

- 1 Provedení manuálního odvzdušnění
- 2 Provedení automatického odvzdušnění

**INFORMACE**

Začněte manuálním odvzdušněním. Když je téměř všechen vzduch odstraněn, proveďte automatické odvzdušnění. V případě potřeby zopakujte automatické odvzdušnění, dokud si nejste jisti, že je ze systému odstraněn všechen vzduch. Během funkce odvzdušnění NENÍ k dispozici omezení otáček čerpadla [9-0D].











Funkce odvzdušnění se automaticky vypne po 30 minutách.

**INFORMACE**

Pokud chcete dosáhnout nejlepších výsledků, odvzdušněte každý okruh zvlášť.







Manuální odvzdušnění

Podmínky: Ujistěte se, že je veškerý provoz zakázán. Přejděte do [C]: **Provoz** a vypněte provoz **Prostorové vytápění/chlazení** a **Nádrž**.

1	Nastavte úroveň oprávnění uživatele na Technik . Viz " Změna úrovně oprávnění uživatele " [▶ 149].	—
2	Přejděte na [A.3]: Uvedení do provozu > Odvzdušnění .	
3	V nabídce nastavte Typ = Manuálně .	
4	Vyberte Spustit odvzdušnění .	
5	Vyberte OK pro potvrzení. Výsledek: Odvzdušnění se spustí. Po dokončení se automaticky vypne.	
6	Během manuálního provozu: <ul style="list-style-type: none"> ▪ Můžete změnit otáčky čerpadla. ▪ Musíte změnit okruh. Chcete-li změnit tato nastavení během odvzdušnění, otevřete nabídku a přejděte na [A.3.1.5]: Nastavení .	
	<ul style="list-style-type: none"> ▪ Najděte Okruh a nastavte jej na Prostor/Nádrž. 	 
	<ul style="list-style-type: none"> ▪ Najděte Otáčky čerpadla a nastavte jej na Nízké/Vysoké. 	 
7	Chcete-li vypnout odvzdušnění ručně:	—
1	Otevřete nabídku a přejděte na Zastavit odvzdušňování .	
2	Vyberte OK pro potvrzení.	

Automatické odvzdušnění

Podmínky: Ujistěte se, že je veškerý provoz zakázán. Přejděte do [C]: **Provoz** a vypněte provoz **Prostorové vytápění/chlazení** a **Nádrž**.

1	Nastavte úroveň oprávnění uživatele na Technik . Viz " Změna úrovně oprávnění uživatele " [▶ 149].	—
2	Přejděte na [A.3]: Uvedení do provozu > Odvzdušnění .	
3	V nabídce nastavte Typ = Automaticky .	
4	Vyberte Spustit odvzdušnění .	
5	Vyberte OK pro potvrzení. Výsledek: Odvzdušnění se spustí. Po dokončení se automaticky vypne.	
6	Chcete-li vypnout odvzdušnění ručně:	—
	1 V nabídce přejděte na Zastavit odvzdušňování .	
	2 Vyberte OK pro potvrzení.	

12.4.3 Zkušební provoz





Účel

Proveďte zkušební provoz jednotky a sleduje teplotu výstupní vody a teplotu v nádrži, abyste zkontrolovali, zda jednotka pracuje správně. Je nutné provést následující zkoušky:

- Topení
- Chlazení (pokud je to vhodné)
- Nádrž

Provedení zkušebního provozu

Podmínky: Ujistěte se, že je veškerý provoz zakázán. Přejděte do [C]: **Provoz** a vypněte provoz **Prostorové vytápění/chlazení** a **Nádrž**.

1	Nastavte úroveň oprávnění uživatele na Technik . Viz " Změna úrovně oprávnění uživatele " [▶ 149].	—
2	Přejděte na [A.1]: Uvedení do provozu > Zkušební provoz .	
3	Vyberte zkoušku ze seznamu. Příklad: Topení .	
4	Vyberte OK pro potvrzení. Výsledek: Spustí se zkušební provoz. Po dokončení se automaticky vypne (±30 min).	
	Chcete-li vypnout zkušební provoz ručně:	—
1	V nabídce přejděte na Vypnout zkušební provoz .	
2	Vyberte OK pro potvrzení.	



**INFORMACE**

Pokud je venkovní teplota mimo provozní rozsah, NEMUSÍ jednotka pracovat nebo NEMUSÍ zajistit požadovaný výkon.

Chcete-li sledovat teplotu výstupní vody a teplotu v nádrži

Během zkušebního provozu je možné zkontrolovat správný chod jednotky sledováním teploty výstupní vody (režim topení/chlazení) a teplotu v nádrži TUV (režim ohřevu teplé užitkové vody).

Sledování teplot:

1	V nabídce přejděte na Snímače .	
2	Vyberte informace o teplotě.	





12.4.4 Zkušební provoz ovladače

Účel

Proveďte zkoušku provozu ovladačů k ověření správného provozu různých ovladačů. Například pokud zvolíte **Čerpadlo**, spustí se zkušební provoz čerpadla.

Zkušební provoz akčního členu

Podmínky: Ujistěte se, že je veškerý provoz zakázán. Přejděte do [C]: **Provoz** a vypněte provoz **Prostorové vytápění/chlazení** a **Nádrž**.

1	Nastavte úroveň oprávnění uživatele na Technika. Viz " Změna úrovně oprávnění uživatele " [▶ 149].	—
2	Přejděte na [A.2]: Uvedení do provozu > Zkušební provoz akčního členu.	
3	Vyberte zkoušku ze seznamu. Příklad: Čerpadlo.	
4	Vyberte OK pro potvrzení. Výsledek: Spustí se zkušební provoz akčního členu. Po dokončení se automaticky vypne (± 30 min). Chcete-li vypnout zkušební provoz ručně:	
1	V nabídce přejděte na Vypnout zkušební provoz.	
2	Vyberte OK pro potvrzení.	

Možné zkušební provozy ovladačů

- Zkouška **Přídavný ohříváč**
- Zkouška **Záložní ohříváč 1**
- Zkouška **Záložní ohříváč 2**
- Zkouška **Čerpadlo**



INFORMACE

Před provedením zkušebního provozu se v systému nesmí vyskytovat žádný vzduch. Během zkušebního provozu se také vyhněte rušivým činnostem ve vodním okruhu.

- Zkouška **Uzavírací ventil**
- Zkouška **Rozdělovací ventil** (3cestný ventil pro přepínání mezi prostorovým vytápěním a ohřevem nádrže)
- Zkouška **Bivalentní signál**
- Zkouška **Výstup alarmu**
- Zkouška **Signál chl/top**
- Zkouška **Čerpadlo TUV**
- **Přímé čerpadlo z dvouzónové sady test** (souprava regulujících 2 teplotně rozdílné okruhy EKMIKPOA nebo EKMIKPHA)
- **Kombinované čerpadlo z dvouzónové sady test** (souprava regulujících 2 teplotně rozdílné okruhy EKMIKPOA nebo EKMIKPHA)
- **Směšovací ventil dvouzónové sady test** (souprava regulujících 2 teplotně rozdílné okruhy EKMIKPOA nebo EKMIKPHA)

12.4.5 Vysoušení podkladu podlahového topení

O vysoušení akumulací vrstvy podlahového topení

Účel

Funkce vysoušení podkladu podlahového topení (UFH) se používá k vysoušení podkladové vrstvy systému podlahového topení vytápění během stavby budovy.

**POZNÁMKA**

Technik odpovídá za následující kroky:

- kontaktování výrobce podkladu za účelem získání pokynů pro maximální povolenou teplotu vody, aby nedošlo k popraskání podkladní vrstvy,
- naprogramování plánu vysoušení podkladu podlahového topení podle pokynů výrobce podkladu k prvotnímu ohřevu,
- pravidelná kontrola správné funkce nastavení,
- provedení správného programování, které odpovídá typu použité podkladní vrstvy podlahového topení.

Vysoušení podkladu podlahového topení před nebo během instalace venkovní jednotky

Funkce vysoušení podkladu podlahového topení může být spuštěna bez dokončení venkovní instalace. V takovém případě provede záložní ohříváč vysoušení podkladu a zajistí přívod výstupní vody bez spuštění tepelného čerpadla.

Naprogramování plánu vysoušení podkladu podlahového topení

Délka trvání a teplota

Technik může naprogramovat až 20 kroků. Pro každý krok musí zadat:

- 1 dobu trvání v hodinách (až 72 hodin),
- 2 požadovanou teplotu výstupní vody, až 55°C.

Příklad:

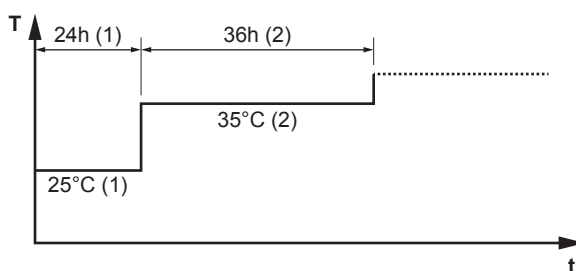

T Požadovaná teplota výstupní vody (15~55°C)

t Doba trvání (1~72 h)

(1) Krok 1

(2) Krok 2

Kroky

1	Nastavte úroveň oprávnění uživatele na Technik . Viz " Změna úrovně oprávnění uživatele " [▶ 149].	—
2	Přejděte na [A.4.2]: Uvedení do provozu > Vysoušení podkladu podlahového topení > Program .	
3	Naprogramujte plán: K přidání nového kroku vyberte další prázdný řádek a změňte jeho hodnotu. Chcete-li vymazat krok a všechny kroky pod ním, snižte dobu trvání na "—".	—
	▪ Projděte celým plánem.	
	▪ Nastavte dobu trvání (mezi 1 a 72 hodinami) a teploty (15°C až 55°C).	
4	Stisknutím levého otočného ovladače plán uložíte.	

Provedení vysoušení podkladu podlahového topení



INFORMACE

- Pokud je parametr **Nouzový** nastaven na **Manuálně** ([9.5.1]=0), a jednotka se přepne do nouzového provozu, uživatelské rozhraní požádá před spuštěním o potvrzení. Funkce vysoušení podkladu podlahového vytápění je aktivní i když uživatel NEPOTVRDÍ nouzový provoz.
- Během funkce vysoušení podkladu podlahového vytápění NENÍ k dispozici omezení otáček čerpadla [9-0D].



POZNÁMKA

Pro provedení vysoušení podkladu podlahového topení musí být nejprve zakázána protimrazová ochrana místnosti ([2-06]=0). Ve výchozím nastavení je povolena ([2-06]=1). V důsledku režimu "technik na místě" (viz "Uvedení do provozu") však bude protimrazová ochrana místnosti automaticky zakázána po 12 hodin od prvního spuštění.

Jestliže je stále nutné provést vysoušení podkladu po uplynutí prvních 12 hodin od spuštění, manuálně zakažte protimrazovou ochranu místnosti změnou parametru [2-06] na "0", a PONECHTE ji vypnutou až do dokončení vysoušení podkladu. V případě nedodržení tohoto upozornění může dojít k popraskání podkladní vrstvy.



POZNÁMKA

Aby bylo možné spustit vysoušení podkladu podlahového topení, ujistěte se, že jsou splněna následující nastavení:



- [4-00]=1
- [C-02]=0
- [D-01]=0
- [4-08]=0
- [4-01]≠1

Kroky

Podmínky: Plán vysoušení podkladu podlahového topení schedule byl naprogramován. Viz "[Naprogramování plánu vysoušení podkladu podlahového topení](#)" [▶ 260].



Podmínky: Ujistěte se, že je veškerý provoz zakázán. Přejděte do [C]: **Provoz** a vypněte provoz **Prostorové vytápění/chlazení** a **Nádrž**.

1	Nastavte úroveň oprávnění uživatele na Technik . Viz " Změna úrovně oprávnění uživatele " [▶ 149].	—
2	Přejděte na [A.4]: Uvedení do provozu > Vysoušení podkladu podlahového topení .	
3	Vyberte Spustit vysoušení podkladu podlahového topení .	
4	Vyberte OK pro potvrzení. Výsledek: Vysoušení podkladu podlahového topení se spustí. Po dokončení se automaticky vypne.	

5	Ruční zastavení vysoušení podkladu podlahového topení:	—
	1 Otevřete nabídku a přejděte na Zastavit vysoušení podkladu podlahového topení .	
	2 Vyberte OK pro potvrzení.	

Zjištění stavu vysoušení podkladu podlahového topení

Podmínky: Provádíte vysoušení podkladu podlahového topení.

1	Stiskněte tlačítko Zpět.	
	Výsledek: Zobrazí se graf se zvýrazněním aktuálního kroku plánu vysoušení podkladu podlahového topení, celkový zbývající čas a aktuální požadovaná teplota výstupní vody.	
2	Stiskněte levý otočný ovladač pro otevření hlavní nabídky pro:	
	1 Zobrazení stavu snímačů a akčních členů.	—
	2 Upravení aktuálního programu.	—

Zastavení vysoušení podkladu podlahového topení (UFH)



Chyba U3

Když je program zastaven chybou nebo provozním vypnutím, zobrazí se na dálkovém ovladači chybový kód U3. Řešení chybových kódů viz "[15.4 Řešení problémů na základě chybových kódů](#)" [▶ 278].

V případě výpadku napájení chyba U3 není vytvořena. Po obnovení napájení jednotka automaticky znovu spustí poslední krok a pokračuje v programu.

Ukončení vysoušení podkladu podl. topení

Ruční ukončení vysoušení podkladu podlahového topení:

1	Přejděte na [A.4.3]: Uvedení do provozu > Vysoušení podkladu podlahového topení	—
2	Vyberte Zastavit vysoušení podkladu podlahového topení .	
3	Vyberte OK pro potvrzení. Výsledek: Vysoušení podkladu podlahového topení se zastaví.	

Zjištění stavu vysoušení podkladu podl. topení

Když je program zastaven chybou, provozním vypnutím nebo poruchou napájení, můžete zjistit stav vysoušení podkladu podlahového topení:

1	Přejděte na [A.4.3]: Uvedení do provozu > Vysoušení podkladu podlahového topení > Stav	
2	Můžete zjistit hodnotu zde: Zastaveno v+krok, ve kterém bylo vysoušení podkladu podlahového topení zastaveno.	—
3	Upravte a restartujte provedení programu ^(a) .	—

^(a) Pokud byl program vysoušení podkladu podl. topení vypnut v důsledku výpadku napájení a napájení bude obnoveno, program se automaticky opět spustí v posledním zavedeném kroku.

13 Předání uživateli

Jakmile je dokončen zkušební provoz a jednotka pracuje správně, ujistěte se prosím, že jsou uživateli jasné následující položky:

- Vyplňte tabulku nastavení technika (v návodu k obsluze) aktuálními nastaveními.
- Ujistěte se, že uživatel má tištěnou verzi dokumentace a požádejte jej, aby si ji uschoval pro pozdější použití. Informujte uživatele, že kompletní dokumentaci může najít na adrese URL uvedené dříve v této příručce.
- Vysvětlete uživateli, jak správně ovládat systém a co dělat v případě problémů.
- Ukažte uživateli, jakou údržbu musí na jednotce provádět.
- Vysvětlete uživateli tipy ohledně úspor energie, které jsou popsány v návodu k obsluze.

14 Údržba a servis



POZNÁMKA

Obecný kontrolní seznam pro údržbu/kontrolu. Kromě pokynů pro údržbu v této kapitole je také k dispozici obecný kontrolní seznam pro údržbu/kontrolu, a to na portálu Daikin Business Portal (je vyžadováno ověření).

Obecný kontrolní seznam pro údržbu/kontrolu doplňuje pokyny v této kapitole a lze jej použít jako návod a šablonu pro zprávy během údržby.



POZNÁMKA

Údržba MUSÍ být prováděna autorizovaným instalačním technikem nebo servisním zástupcem.

Doporučujeme provádět údržbu alespoň jednou ročně. Platná legislativa však může vyžadovat kratší intervaly údržby.



POZNÁMKA

Příslušná legislativa týkající se **fluorovaných skleníkových plynů** vyžaduje, aby náplň chladiva v jednotce byla uvedena formou hmotnosti i jako ekvivalent CO₂.

Vzorec pro výpočet množství CO₂ v ekvivalentních tunách: Hodnota GWP chladiva × celkový objem chladiva [kg] / 1000

V této kapitole

14.1	Bezpečnostní opatření pro údržbu.....	264
14.2	Roční údržba	265
14.2.1	Roční údržba venkovní jednotky: přehled	265
14.2.2	Roční údržba venkovní jednotky: pokyny	265
14.2.3	Roční údržba vnitřní jednotky: přehled	265
14.2.4	Roční údržba vnitřní jednotky: pokyny	265
14.3	Informace o čištění vodního filtru v případě potíží.....	267
14.3.1	Demontáž vodního filtru	267
14.3.2	Čištění vodního filtru v případě potíží.....	268
14.3.3	Instalace vodního filtru	269

14.1 Bezpečnostní opatření pro údržbu



NEBEZPEČÍ: ÚRAZ ELEKTRICKÝM PROUDEM



NEBEZPEČÍ: RIZIKO POPÁLENÍ / OPAŘENÍ



POZNÁMKA: Nebezpečí výboje statické elektřiny

Aby nedošlo k poškození desky tištěného spoje, vybijte před prováděním servisních prací statickou elektřinu tím, že se rukou dotknete kovové části jednotky.

14.2 Roční údržba

14.2.1 Roční údržba venkovní jednotky: přehled

Alespoň jednou ročně zkontrolujte následující položky:

- Tepelný výměník

14.2.2 Roční údržba venkovní jednotky: pokyny

Tepelný výměník

Tepelný výměník venkovní jednotky se může ucpat kvůli prachu, nečistotám, listí atd. Doporučuje se tepelný výměník každoročně vyčistit. Ucpaný tepelný výměník může způsobit příliš nízký nebo příliš vysoký tlak a následně zhoršený výkon.

14.2.3 Roční údržba vnitřní jednotky: přehled

- Tlak vody
- Magnetický filtr/odlučovač nečistot
- Přetlakový pojistný ventil vody
- Přetlakový pojistný ventil nádrže na teplou užitkovou vodu
- Rozváděcí skříňka
- Přídavný ohřívač nádrže na teplou užitkovou vodu

14.2.4 Roční údržba vnitřní jednotky: pokyny

Tlak vody

Tlak vody udržujte vyšší než 1 bar. Pokud je nižší, přidejte vodu.

Magnetický filtr/odlučovač nečistot

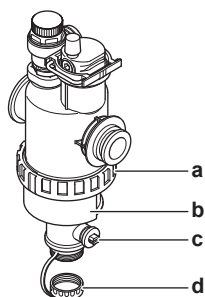

- a Šroubová přípojka
- b Magnetické pouzdro
- c Vypouštěcí ventil
- d Vypouštěcí krytka

Každoroční údržba magnetického filtru/odlučovače nečistot se skládá z následujících kroků:

- Kontrola, zda jsou obě části magnetického filtru/odlučovače nečistot stále pevně zašroubovány (a).
- Vyprázdnění odlučovače nečistot následujícím způsobem:
 - 1 Vytáhněte magnetické pouzdro (b).
 - 2 Odšroubujte vypouštěcí krytku (d).
 - 3 Připojte odtokovou hadici ke spodní části vodního filtru tak, aby voda a nečistoty mohly být zachyceny do vhodné nádoby (láhev, odpad...).

- 4 Na několik sekund otevřete vypouštěcí ventil (c).
Výsledek: Začne vytékat voda a nečistoty.
- 5 Uzavřete vypouštěcí ventil.
- 6 Opět našroubujte vypouštěcí krytku.
- 7 Znovu nasadte magnetické pouzdro.
- 8 Zkontrolujte tlak ve vodním okruhu. V případě potřeby přidejte vodu.

**POZNÁMKA**

- Při kontrole těsnosti magnetického filtru/odlučovače nečistot jej pevně podržte tak, abyste NEVYVÍJELI tlak na vodní potrubí.
- NEODPOJUJTE magnetický filtr/odlučovač nečistot uzavřením uzavíracích ventilů. Pro správné vyprázdnění odlučovače nečistot je zapotřebí dostatečný tlak.
- Aby se v odlučovači nečistot nezůstaly žádné nečistoty, VŽDY sundejte magnetické pouzdro.
- VŽDY nejprve odšroubujte vypouštěcí krytku a připojte vypouštěcí hadici ke spodní části vodního filtru, poté otevřete vypouštěcí ventil.

**INFORMACE**

Při každoroční údržbě nemusíte demontovat vodní filtr z jednotky pro účely čištění. V případě problémů s vodním filtrem však může být nutné jej demontovat, abyste jej důkladně vyčistili. V takovém případě to musíte provést následovně:

- "[14.3.1 Demontáž vodního filtru](#)" [▶ 267]
- "[14.3.2 Čištění vodního filtru v případě potíží](#)" [▶ 268]
- "[14.3.3 Instalace vodního filtru](#)" [▶ 269]

Přetlakový pojistný ventil vody

Otevřete ventil a zkontrolujte, zda pracuje správně. **Voda může být velmi horká!**

Kontrolní body:

- Průtok vody z přetlakového ventilu je dostatečný, není podezření na ucpání ventilu nebo potrubí.
- Z přetlakového ventilu vychází znečištěná voda:
 - otevřete ventil, dokud vytékající voda NEBUDE čistá
 - propláchněte systém

Doporučuje se provádět údržbu v častějších intervalech.

Přetlakový pojistný ventil nádrže na teplou užitkovou vodu (lokálně dostupný díl)

Otevřete ventil.

**UPOZORNĚNÍ**

Voda vytékající z ventilu může být velmi horká.

- Zkontrolujte, zda nic neblokuje průtok vody ve ventilu nebo v mezilehlém potrubí. Z pojistného ventilu musí voda vytékat dostatečným průtokem.

- Zkontrolujte, zda je voda vytékající z pojistného ventilu čistá. Pokud obsahuje usazeniny či nečistoty:
 - otevřete ventil, dokud vytékající voda nebude čistá.
 - propláchněte a vyčistěte kompletní nádrž, včetně potrubí mezi pojistným ventilem a přívodem studené vody.

Abyste se ujistili, že tato voda pochází z nádrže, proveďte kontrolu po cyklu zahřívání nádrže na TUV.



INFORMACE

Doporučuje se provádět tuto údržbu v častějších intervalech než jednou ročně.

Rozváděcí skříňka

- Rozváděcí skříňku důkladně prohlédněte a pokuste se najít zřejmé vady jako jsou uvolněná spojení nebo vadné elektrické zapojení.
- Pomocí ohmmetru zkontrolujte správnou funkci stykačů K1M, K2M, K3M a K5M (v závislosti na vaší instalaci). Všechny kontakty těchto stykačů musí být při VYPNUTÍ napájení v rozpojené (otevřené) poloze.



VÝSTRAHA

Je-li vnitřní rozvod poškozen, je nutné provést jeho výměnu výrobcem, jeho servisním zástupcem nebo jinou kvalifikovanou osobou.

Přídavný ohřívač nádrže na teplou užitkovou vodu



INFORMACE

Pouze nástěnné jednotky vybavené nádrží na teplou užitkovou vodu se zabudovaným elektrickým přídavným ohřívačem topením (EKHW).

Doporučuje se odstraňovat vznikající nánosy kotelního kamene z přídavného ohřívače. Tím se prodlouží životnost zvláště v oblastech s tvrdou vodou. Chcete-li odstranit kotelní kámen, vypusťte nádrž na teplou užitkovou vodu, vyjměte přídavný ohřívač z nádrže teplé užitkové vody a na 24 hodin ohřívač ponořte do nádoby s přípravkem na odstranění kotelního kamene.

14.3 Informace o čištění vodního filtru v případě potíží



INFORMACE

Při každoroční údržbě nemusíte demontovat vodní filtr z jednotky pro účely čištění. V případě problémů s vodním filtrem však může být nutné jej demontovat, abyste jej důkladně vyčistili. V takovém případě to musíte provést následovně:

- "[14.3.1 Demontáž vodního filtru](#)" [▶ 267]
- "[14.3.2 Čištění vodního filtru v případě potíží](#)" [▶ 268]
- "[14.3.3 Instalace vodního filtru](#)" [▶ 269]

14.3.1 Demontáž vodního filtru

Předpoklad: Zastavte provoz jednotky prostřednictvím uživatelského rozhraní.

Předpoklad: VYPNĚTE příslušný jistič.

- 1 Vodní filtr se nachází pod rozváděcí skříňkou. Přístup k němu získáte následovně:
"7.2.4 Otevření vnitřní jednotky" [▶ 83]
- 2 Uzavřete uzavírací ventily ve vodním okruhu.
- 3 Odstraňte krytku ve spodní části magnetického filtru/odlučovače nečistot.
- 4 Připojte odtokovou hadici ke spodní části vodního filtru.
- 5 Otevřete ventil ve spodní části vodního filtru, aby se vypustila odtoková voda z vodního okruhu. Zachyťte vypuštěnou vodu do nádoby, odpadu... pomocí nainstalované odtokové hadice.
- 6 Odstraňte 2 úchytky, které drží vodní filtr.

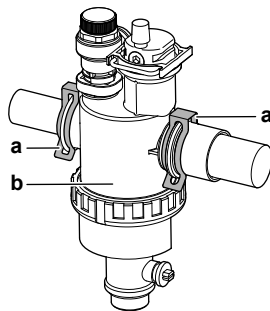

- a Úchytka
b Magnetický filtr/odlučovač nečistot

- 7 Odstraňte vodní filtr.
- 8 Odstraňte odtokovou hadici z vodního filtru.

**POZNÁMKA**

I když je vodní okruh vypuštěn, nějaká voda se může vylít při odstraňování magnetického filtru/odlučovače nečistot z krytu. Rozlitou vodu VŽDY vysušte.

14.3.2 Čištění vodního filtru v případě potíží

- 1 Z jednotky odstraňte vodní filtr. Viz "14.3.1 Demontáž vodního filtru" [▶ 267].

**POZNÁMKA**

Abyste ochránili potrubí připojené k magnetickému filtru/odlučovači nečistot před poškozením, doporučuje se provést tento postup s odstraněným magnetickým filtrem/odlučovačem nečistot z jednotky.

- 2 Odšroubujte spodní část krytu vodního filtru. V případě potřeby použijte vhodný nástroj.

**POZNÁMKA**

Otevření magnetického filtru/odlučovače nečistot je nutné POUZE v případě závažných problémů. Nejvhodnější je nikdy neprovádět tuto činnost během celé doby životnosti magnetického filtru/odlučovače nečistot.

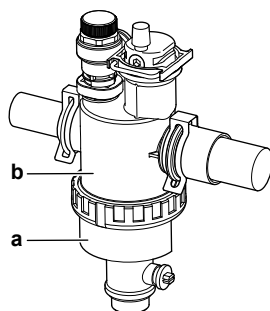

- a Spodní část, kterou musíte odšroubovat
- b Kryt vodního filtru

- 3 Odstraňte sítko a srolovaný filtr z krytu (skříně) vodního filtru a vyčistěte je vodou.
- 4 Nasaďte vyčištěný srolovaný filtr a sítko do krytu vodního filtru.

**INFORMACE**

Sítka nainstalujte do magnetického filtru/odlučovače nečistot tak, aby výčnělky správně zapadly na místo.

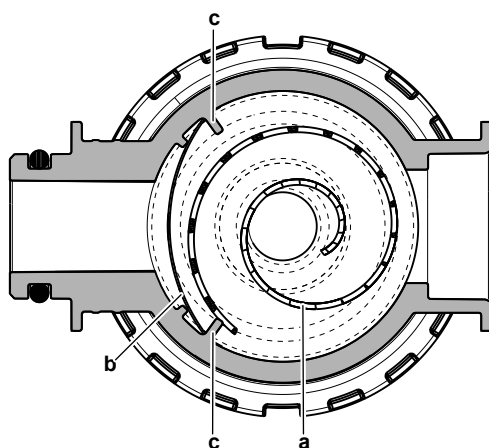

- a Srolovaný filtr
- b Sítko
- c Výčnělek

- 5 Nainstalujte a dobře utáhněte spodní část krytu vodního filtru.

14.3.3 Instalace vodního filtru

**POZNÁMKA**

Zkontrolujte stav O-kroužků a v případě potřeby je vyměňte. Před instalací naneste na O-kroužky vodu.

- 1 Nainstalujte vodní filtr do správné polohy.

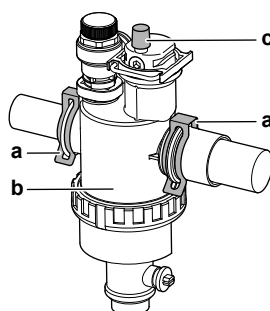

- a** Úchytka
- b** Magnetický filtr/odlučovač nečistot
- c** Odvzdušňovací ventil

- 2** Namontujte 2 úchytky k upevnění vodního filtru na potrubí vodního okruhu.
- 3** Ujistěte se, že je odvzdušňovací ventil vodního filtru v otevřené poloze.
- 4** Otevřete uzavírací ventily a v případě potřeby přidejte vodu do vodního okruhu.

15 Odstraňování problémů

V této kapitole

15.1	Přehled: odstraňování problémů	271
15.2	Bezpečnostní upozornění pro odstraňování poruch	271
15.3	Řešení problémů na základě příznaků.....	272
15.3.1	Příznak: Jednotka NETOPÍ nebo NECHLADÍ dle očekávání.....	272
15.3.2	Příznak: teplá užitková voda NEDOSAHUJE nastavené teploty.....	272
15.3.3	Příznak: Kompresor se NESPUSTÍ (prostorové vytápění nebo ohřev teplé užitkové vody).....	273
15.3.4	Příznak: Systém vydává po uvedení do provozu bublavé zvuky	273
15.3.5	Příznak: čerpadlo je zablokováno	275
15.3.6	Příznak: Čerpadlo je hlučné (kavitace).....	276
15.3.7	Příznak: Přetlakový pojistný ventil se otevře.....	276
15.3.8	Příznak: Přetlakový pojistný ventil netěsní.....	276
15.3.9	Příznak: Prostor NENÍ dostatečně vytápěn při nízkých venkovních teplotách	277
15.3.10	Příznak: Tlak na kohoutu je dočasně nezvykle vysoký.....	278
15.3.11	Příznak: Funkce dezinfekce nádrže NENÍ dokončena správně (chyba AH).....	278
15.4	Řešení problémů na základě chybových kódů	278
15.4.1	Chcete-li zobrazit text nápovědy v případě poruchy.....	279
15.4.2	Chybové kódy: Přehled	279

15.1 Přehled: odstraňování problémů

Tato kapitola popisuje, co musíte udělat v případě problémů.

Obsahuje následující informace:

- Řešení problémů na základě příznaků
- Řešení problémů na základě chybových kódů

Před odstraňováním poruch

Proveďte důkladnou vizuální kontrolu jednotky a vyhledejte zjevné vady, například volné spojení nebo vadnou kabeláž.

15.2 Bezpečnostní upozornění pro odstraňování poruch



VÝSTRAHA

- Při kontrole rozváděcí skříňky jednotky musí být jednotka VŽDY odpojena od zdroje napájení. Vypněte příslušný jistič.
- Jestliže bylo aktivováno bezpečnostní zařízení, zastavte jednotku a dříve než zařízení vynulujete, zjistěte, proč bylo dané bezpečnostní zařízení aktivováno. NIKDY neobcházejte bezpečnostní zařízení ani neměňte jejich nastavení na jiné hodnoty, než jaké byly továrně nastaveny. Pokud nejste schopni zjistit příčinu problému, kontaktujte svého prodejce.



NEBEZPEČÍ: ÚRAZ ELEKTRICKÝM PROUDEM



VÝSTRAHA

Zabraňte nebezpečí způsobené náhodným resetováním tepelné pojistky: toto zařízení NESMÍ být napájeno přes externí spínací zařízení, např. časový spínač, nebo připojeno do obvodu, který je pravidelně zapínán a vypínán obslužným programem.

**NEBEZPEČÍ: RIZIKO POPÁLENÍ / OPAŘENÍ**

15.3 Řešení problémů na základě příznaků

15.3.1 Příznak: Jednotka NETOPÍ nebo NECHLADÍ dle očekávání

Možné příčiny	Nápravné opatření
Nastavení teploty je NESPRÁVNÉ	Zkontrolujte nastavení teploty na dálkovém ovladači. Viz návod k obsluze.
Průtok vody je příliš nízký	<p>Ujistěte se, že:</p> <ul style="list-style-type: none"> ▪ Všechny uzavírací ventily vodního okruhu jsou zcela otevřené. ▪ Vodní filtr je čistý. V případě potřeby vyčistit. ▪ V systému se nenachází vzduch. V případě potřeby odvzdušněte. Odvzdušnění můžete provést manuálně (viz "Manuální odvzdušnění" [▶ 257]) nebo použít funkci automatického odvzdušnění (viz "Automatické odvzdušnění" [▶ 257]). ▪ Tlak vody je >1 bar. ▪ Expanzní nádoba NENÍ poškozená. ▪ Odpor ve vodním okruhu NENÍ na použité čerpadlo příliš vysoký (viz křivka externího statického tlaku (ESP)). <p>Pokud problém přetrvává po provedení všech výše uvedených kontrol, kontaktujte svého prodejce. V některých případech je normální, že jednotka sama nastaví nižší průtok vody.</p>
Objem vody v systému je příliš malý	Ujistěte se, že celkový objem vody v systému je vyšší než minimální požadovaný objem (viz "8.5.3 Kontrola objemu a průtoku vody" [▶ 111]).



15.3.2 Příznak: teplá užitková voda NEDOSAHUJE nastavené teploty

Možné příčiny	Nápravné opatření
Jeden z teplotních senzorů nádrže je rozbitý.	Podívejte se do návodu k obsluze jednotky na odpovídající nápravné opatření.

15.3.3 Příznak: Kompresor se NESPUSTÍ (prostorové vytápění nebo ohřev teplé užitkové vody)

Možné příčiny	Nápravné opatření
Kompresor se nemůže spustit, pokud je teplota vody příliš nízká. Jednotka použije záložní ohřívač k dosažení minimální teploty vody (15°C), poté se může kompresor spustit.	<p>Pokud se nespustí ani záložní ohřívač, zkontrolujte a ujistěte se o následujícím:</p> <ul style="list-style-type: none"> ▪ Napájení záložního ohřívače je správně zapojeno. ▪ Tepelná pojistka záložního ohřívače NENÍ aktivována. ▪ Stykače záložního ohřívače NEJSOU poškozené. <p>Jestliže problém přetrvává, kontaktujte svého prodejce.</p>
Nastavení zdroje s upřednostňovanou sazbou za kWh se NESHODUJE s elektrickým připojením	<p>Musí odpovídat přípojkám vysvětleným v:</p> <ul style="list-style-type: none"> ▪ "9.3.1 Připojení hlavního zdroje napájení" [▶ 129] ▪ "9.1.4 Informace o zdroji elektrické energie s upřednostňovanou sazbou za kWh" [▶ 121] ▪ "9.1.5 Přehled elektrických přípojek kromě vnějších ovladačů" [▶ 122]
Signál upřednostňované sazby za kWh byl odeslán dodavatelem elektrické energie	<p>Na uživatelském rozhraní jednotky přejděte na [8.5.B] Informace > Akční členy > Nucené vypnutí.</p> <p>Jestliže je Nucené vypnutí Zapnuto, jednotka je v provozu v režimu upřednostňované sazby za kWh. Počkejte na obnovení napájení (max. 2 hodiny).</p>



15.3.4 Příznak: Systém vydává po uvedení do provozu bublavé zvuky

Možná příčina	Nápravné opatření
V systému se nachází vzduch.	Odvzdušněte systém. ^(a)
Nesprávná hydraulická rovnováha.	<p>Musí provádět technik:</p> <ol style="list-style-type: none"> 1 Proveďte hydraulické vyvážení, aby bylo zajištěno správné rozvádění toku mezi zářiče. 2 Pokud hydraulické vyvážení nedostačuje, změňte nastavení omezení čerpadla ([9-OD] a [9-OE], pokud je k dispozici).
Různé poruchy.	<p>Zkontrolujte, zda je na domovské obrazovce uživatelského rozhraní zobrazeno  nebo . Podrobnější informace o poruše viz "15.4.1 Chcete-li zobrazit text nápovědy v případě poruchy" [▶ 279].</p>

^(a) Doporučujeme provést odvzdušnění pomocí funkce odvzdušnění jednotky (musí provést technik). Pokud odvzdušníte topidla či kolektory mějte na paměti následující:



VÝSTRAHA

Odvzdušnění topidel nebo kolektorů. Před odvzdušněním topidel nebo kolektorů zkontrolujte, zda je na domovských stránkách uživatelského rozhraní zobrazeno  nebo .

- Pokud ne, můžete ihned zahájit proces odvzdušnění.
- Pokud ano, ujistěte se, že je místnost, kde chcete provádět odvzdušnění dostatečně větraná. **Důvod:** Může dojít k úniku chladiva do vodního okruhu a následně do místnosti, kde provádíte odvzdušnění topidel nebo kolektorů.

15.3.5 Příznak: čerpadlo je zablokováno

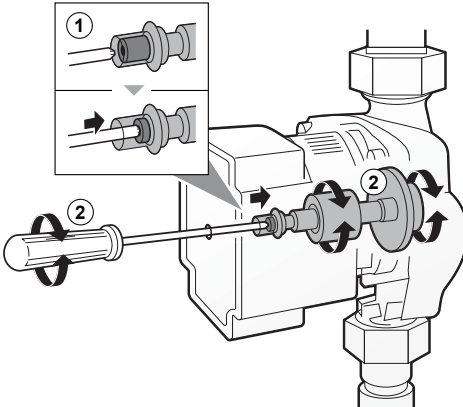
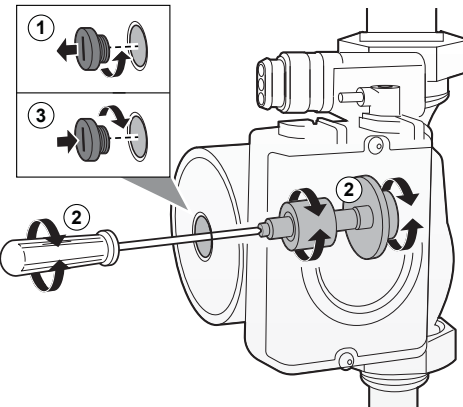
Možné příčiny	Nápravné opatření
<p>Pokud byla jednotka dlouho vypnuta, mohl vodní kámen zablokovat rotor čerpadla.</p>	<p>V závislosti na typu čerpadla proveďte některý z následujících kroků:</p> <ul style="list-style-type: none"> <p>▪ Pomocí křížového šroubováku č. 2 zatlačte odblokovací šroub rotoru v (0,5 cm). Potom otočte odblokovacím šroubem dozadu a dopředu, dokud nebude rotor odblokován.^(a)</p> <p>Pozn.: NEPOUŽÍVEJTE nadměrnou sílu.</p>  <p>▪ Vyšroubujte šroub krytu statoru a pomocí šroubováku otočte vzad a vpřed keramickou hřídel rotoru, dokud jej neodblokujete.^(a)</p> <p>Pozn.: NEPOUŽÍVEJTE nadměrnou sílu.</p> 

^(a) Pokud nedokážete tímto způsobem rotor čerpadla odblokovat, budete muset čerpadlo rozebrat a rotor otočit rukou.

15.3.6 Příznak: Čerpadlo je hlučné (kavitace)

Možné příčiny	Nápravné opatření
V systému se nachází vzduch	Provedte manuální odvzdušnění (viz " Manuální odvzdušnění " [▶ 257]) nebo použijte funkci automatického odvzdušnění (viz " Automatické odvzdušnění " [▶ 257]).
Tlak vody na vstupu čerpadla je příliš nízký	Ujistěte se, že: <ul style="list-style-type: none"> ▪ Tlak vody je >1 bar. ▪ Snímač tlaku vody NENÍ poškozen. ▪ Expanzní nádoba NENÍ poškozená. ▪ Nastavení předběžného tlaku na expanzní nádobě je správné (viz "8.5.4 Změna předběžného tlaku expanzní nádoby" [▶ 113]).

15.3.7 Příznak: Přetlakový pojistný ventil se otevře

Možné příčiny	Nápravné opatření
Expanzní nádoba je poškozená	Vyměňte expanzní nádobu.
Objem vody v systému je příliš velký.	Ujistěte se, že celkový objem vody v systému je nižší než maximální přípustný objem (viz " 8.5.3 Kontrola objemu a průtoku vody " [▶ 111] a " 8.5.4 Změna předběžného tlaku expanzní nádoby " [▶ 113]).
Výškový rozdíl na vodním okruhu je příliš vysoký	Výškový rozdíl je rozdíl mezi výškou vnitřní jednotky a nejvyšším bodem vodního okruhu. Pokud je vnitřní jednotka instalována v nejvyšším bodě systému, považuje se výškový rozdíl za nulový (0 m). Maximální výškový rozdíl vodního okruhu je 10 m. Zkontrolujte požadavky instalace.

15.3.8 Příznak: Přetlakový pojistný ventil netěsní

Možné příčiny	Nápravné opatření
Výstup přetlakového pojistného ventilu je zablokovaný nečistotami.	Zkontrolujte, zda přetlakový pojistný ventil pracuje správně, otočením červeného knoflíku na ventilu doleva: <ul style="list-style-type: none"> ▪ Pokud se NEOZÝVÁ cvaknutí, obraťte se na místního prodejce. ▪ Jestliže z jednotky uniká voda, uzavřete nejdříve uzavírací ventil na přívodu i výstupu z jednotky a poté se obraťte na svého prodejce.

15.3.9 Příznak: Prostor NENÍ dostatečně vytápěn při nízkých venkovních teplotách

Možné příčiny	Nápravné opatření
Provoz záložního ohřívače není aktivní.	Zkontrolujte následující: <ul style="list-style-type: none"> ▪ Provozní režim záložního ohřívače je povolen. Přejděte na [9.3.8]: Nastavení technika > Záložní ohřívač > Provoz [4-00] ▪ Nadproudový jistič záložního ohřívače je zapnutý. Pokud ne, znovu jej zapněte. ▪ NEBYLA aktivována tepelná ochrana záložního ohřívače. Pokud je aktivovaná, zkontrolujte následující a potom na rozváděcí skříňce stiskněte tlačítko Reset. <ul style="list-style-type: none"> - Tlak vody - Zda se v systému nachází vzduch - Provoz funkce odvzdušnění
Vyvážená teplota záložního ohřívače nebyla konfigurována správně.	Zvyšte vyváženou teplotu k aktivaci provozu záložního ohřívače při vyšší venkovní teplotě. Přejděte na [9.3.7]: Nastavení technika > Záložní ohřívač > Vyvážená teplota [5-01]
V systému se nachází vzduch.	Provedte ruční nebo automatické odvzdušnění. Viz funkce odvzdušnění v kapitole " 12 Uvedení do provozu " [▶ 253].
K ohřevu teplé užitkové vody se využívá příliš velká část výkonu tepelného čerpadla (platí jen pro instalace s nádrží na teplou užitkovou vodu).	Zkontrolujte, zda je správně nakonfigurováno nastavení Priorita vyhřívání prostorů : <ul style="list-style-type: none"> ▪ Ujistěte se, že bylo povoleno Priorita vyhřívání prostorů. Přejděte na [9.6.1]: Nastavení technika > Vyrovnávání > Priorita vyhřívání prostorů [5-02] ▪ Zvyšte "teplotu priority prostorového vytápění" k aktivaci provozu záložního ohřívače při vyšší venkovní teplotě. Přejděte na [9.6.3]: Nastavení technika > Vyrovnávání > Nastavená hodnota trvalé odchylky příd. ohřívače [5-03]

15.3.10 Příznak: Tlak na kohoutu je dočasně nezvykle vysoký

Možné příčiny	Nápravné opatření
Vadný nebo ucpaný přetlakový pojistný ventil.	<ul style="list-style-type: none"> Propláchněte a vyčistěte kompletní nádrž, včetně potrubí mezi pojistným ventilem a přívodem studené vody. Vyměňte přetlakový pojistný ventil.

15.3.11 Příznak: Funkce dezinfekce nádrže NENÍ dokončena správně (chyba AH)

Možné příčiny	Nápravné opatření
Funkce dezinfekce byla přerušena odběrem teplé užitkové vody	Naprogramujte spuštění funkce dezinfekce na dobu, kdy se v dalších 4 hodinách NEOČEKÁVÁ odběr teplé užitkové vody.
Došlo k velkému odběru teplé užitkové vody na kohoutcích těsně před naprogramovaným spuštěním funkce dezinfekce	<p>Pokud je vybrán [5.6] Nádrž > Režim zahřívání režim Pouze opětovný ohřev nebo Plánovaný + opětovný ohřev, doporučuje se naprogramovat spuštění funkce dezinfekce alespoň o 4 hodiny později, než byl naposledy očekáván velký odběr teplé vody. Toto spuštění je možné nastavit pomocí parametrů nastavovaných technikem (funkce dezinfekce).</p> <p>Pokud je zvolen [5.6] Nádrž > Režim zahřívání režim Pouze plánovaný, doporučuje se naprogramovat činnost Eko 3 hodiny před plánovaným spuštěním dezinfekční pro předehřátí nádrže.</p>
Provoz funkce dezinfekce byl vypnut manuálně: [C.3] Provoz > Nádrž bylo vypnuto v průběhu provozu funkce dezinfekce.	NEVYPÍNEJTE provoz nádrže v průběhu funkce dezinfekce.

15.4 Řešení problémů na základě chybových kódů

Pokud se jednotka dostane do problému, na uživatelském rozhraní se zobrazí chybový kód. Je důležité pochopit daný problém a před vymazáním chybového kódu provést příslušná opatření. To může provést autorizovaný technik nebo váš místní prodejce.

Tato kapitola vám poskytne přehled nejpravděpodobnějších chybových kódů a jejich popis, jak je zobrazen v uživatelském rozhraní.

**INFORMACE**

Do servisního návodu se podívejte na:

- Celý seznam chybových kódů
- Podrobnějšího průvodce řešením každé chyby

15.4.1 Chcete-li zobrazit text nápovědy v případě poruchy

V případě poruchy se na domovské obrazovce objeví následující v závislosti na závažnosti:

- : Chyba
- : Porucha























Krátký a dlouhý popis poruchy zobrazíte následovně:





























1	Stiskněte levý otočný ovladač pro otevření hlavní nabídky a přejděte do Porucha . Výsledek: na obrazovce se zobrazí krátký popis chyby a chybový kód.	
2	Stiskněte ? na chybové obrazovce. Výsledek: na obrazovce se zobrazí dlouhý popis chyby.	?























15.4.2 Chybové kódy: Přehled

Chybové kódy jednotky

Chybový kód	Popis	
7H-01		Problém s průtokem vody
7H-04		Problém s průtokem vody během ohřevu teplé užitkové vody
7H-05		Problém s průtokem vody během topení/vzorkování
7H-06		Problém s průtokem vody během chlazení/odmrazování
7H-07		Problém s průtokem vody. Odblokování čerpadla aktivní
7H-08		Abnormální chování čerpadla během provozu (zpětná vazba čerpadla)
80-00		Problém se snímačem teploty zpětné vody
81-00		Problém se snímačem teploty výstupní vody
81-01		Abnormální stav termistoru smíšené vody.
81-06		Abnormální stav termistoru vstupní teploty vody (vnitřní jednotka)
89-01		Během odmrazování byla aktivována ochrana pro zamrznutí výměníku tepla (chyba)
89-02		Během topení/přípravy TUV byla aktivována ochrana pro zamrznutí výměníku tepla

Chybový kód	Popis
89-03	 Během odmrazování byla aktivována ochrana pro zamrznutí výměníku tepla (varování)
89-05	 Během chlazení byla aktivována ochrana pro zamrznutí výměníku tepla (chyba)
89-06	 Během odmrazování byla aktivována ochrana pro zamrznutí výměníku tepla (varování)
8H-00	 Abnormální zvýšení výstupní teploty vody
8H-01	 Přehřátí smíšeného vodního okruhu
8H-02	 Přehřátí smíšeného vodního okruhu (termostat)
8H-03	 Přehřátí vodního okruhu (termostat)
A1-00	 Problém s detekcí nulového přechodu
A5-00	 Venk. j.: Problém odpojení při vysokém tlaku / s protimrazovou ochranou
AA-01	 Přehřátí záložního ohříváče nebo není připojen napájecí kabel záložního ohříváče
AH-00	 Funkce dezinfekce nádrže není dokončena správně
AJ-03	 Je požadována příliš dlouhá doba ohřevu TUV
C0-00	 Porucha průtokového snímače
C4-00	 Problém se snímačem teploty tepelného výměníku
C5-00	 Abnormalita termistoru na tepelném výměníku
CJ-02	 Problém se snímačem pokojové teploty
E1-00	 Venk. j.: Závada karty
E2-00	 Chyba zjištění svodového proudu
E3-00	 Venk. j.: Aktivace vysokotlakého spínače (HPS)
E3-24	 Abnormalita vysokotlakého spínače
E4-00	 Abnormální tlak na sání
E5-00	 Venk. j.: Přehřátí motoru invertoru kompresoru
E6-00	 Venk. j.: Závada spuštění kompresoru
E7-00	Venk. j.: Porucha motoru ventilátoru venkovní jednotky
E8-00	Venk. j.: Přepětí vstupního napájení
E9-00	Porucha elektronického expanzního ventilu
EA-00	Venk. j.: Problém přepínání chlazení/topení
EC-00	Abnormální zvýšení teploty v nádrži
EC-04	Předehřev nádrže

Chybový kód	Popis
F3-00	 Venk. j.: Porucha teploty výstupního potrubí
F6-00	 Venk. j.: Abnormálně vysoký tlak při chlazení
FA-00	 Venk. j.: Abnormálně vysoký tlak, spuštění vysokotlakého spínače
H0-00	 Venk. j.: Problém se snímačem napětí/proudu
H1-00	 Problém se snímačem venkovní teploty
H3-00	 Venk. j.: Porucha vysokotlakého spínače (HPS)
H4-00	 Porucha nízkotlakého spínače
H5-00	 Porucha ochrany kompresoru proti přetížení
H6-00	 Venk. j.: Porucha detekce snímače polohy
H8-00	 Venk. j.: Porucha vstupního systému kompresoru (CT)
H9-00	 Venk. j.: Porucha termistoru venkovního vzduchu
HC-00	 Problém se snímačem teploty v nádrži
HJ-10	 Abnormalita snímače tlaku vody
J3-00	 Venk. j.: Porucha termistoru výstupního potrubí
J3-10	 Abnormální stav přípojky kompresoru
J5-00	 Porucha termistoru sacího potrubí
J6-00	 Venk. j.: Porucha termistoru tepelného výměníku
J6-07	 Venk. j.: Porucha termistoru tepelného výměníku
J8-00	 Porucha termistoru kapalného chladiva
JA-00	 Venk. j.: Porucha vysokotlakého snímače
JC-00	 Abnormalita nízkotlakého snímače
JC-01	 Abnormální stav tlaku výparníku
L1-00	 Porucha karty INV
L3-00	 Venk. j.: Problém se stoupáním teploty elektrické skříně
L4-00	 Venk. j.: Porucha invertoru, nárůst teploty chladicích lamel
L5-00	 Venk. j.: Okamžitý nadproud invertoru (DC)
L8-00	 Porucha spuštěná tepelnou ochranou karty invertoru
L9-00	 Prevence zablokování kompresoru

Chybový kód	Popis
LC-00	 Porucha komunikačního systému venkovní jednotky
P1-00	 Nevyváženost otevřené fáze zdroje napětí
P3-00	 Abnormální stejnosměrný proud
P4-00	 Venk. j.: Porucha snímače teploty chladicích lamel
PJ-00	 Neshoda nastavení výkonu
U0-00	 Venk. j.: Nedostatek chladiva
U1-00	 Porucha reverzní fáze/otevřené fáze
U2-00	 Venk. j.: Závada napájecího napětí
U3-00	 Funkce vysoušení podkladu podlahového topení není správně dokončena
U4-00	 Problém komunikace mezi vnitřní a venkovní jednotkou
U5-00	 Komunikační problém uživatelského rozhraní
U7-00	 Venk. j.: Chyba přenosu mezi hlavním CPU - INV CPU
U8-02	 Ztráta komunikace s pokojovým termostatem
U8-03	 Žádné připojení k pokojovému termostatu
U8-04	 Neznámé zařízení USB
U8-05	 Chyba souboru
U8-06	 Problém komunikace MMI/dvouzónová sada
U8-07	 Chyba komunikace P1P2
U8-09	 Verze softwaru MMI {version_MMI_software} / Chyba kompatibility vnitřní jednotky [version_IU_modelname]
U8-11	 Spojení s bezdrátovou bránou přerušeno
UA-00	 Problém se shodou vnitřní a venkovní jednotky
UA-17	 Problém s typem nádrže
UF-00	 Detekce reverzně zapojeného potrubí nebo špatného komunikačního vedení

**INFORMACE**

V případě vytvoření chybového kódu AH a za předpokladu, že nedošlo k přerušení funkce dezinfekce v důsledku nadměrné spotřeby teplé užitkové vody, doporučuje se provést následující kroky:

- Pokud je vybrán režim **Pouze opětovný ohřev** nebo **Plánovaný + opětovný ohřev** doporučuje se naprogramovat spuštění funkce dezinfekce alespoň o 4 hodiny později, než byl naposledy očekáván velký odběr teplé vody. Toto spuštění je možné nastavit pomocí parametrů nastavovaných technikem (funkce dezinfekce).
- Pokud je zvolen režim **Pouze plánovaný** doporučuje se naprogramovat **Eko** provoz 3 hodiny před plánovaným spuštěním dezinfekční funkce, aby se nádrž předeřádala.

**POZNÁMKA**

Pokud je minimální průtok vody nižší než je uveden v tabulce níže, jednotka se dočasně vypne na uživatelském rozhraní se zobrazí chyba 7H-01. Po určité době se tato chyba automaticky resetuje a jednotka bude pokračovat v provozu.

Pokud je provoz...	Pak minimální požadovaný průtok je...
Chlazení	16 l/min.
Ohřev/odmrazování	22 l/min
Ohřev teplé užitkové vody	

**INFORMACE**

Dojde-li k chybě 7H-01, může být v seznamu závad uživatelského rozhraní rovněž uvedena chyba 7H-08. V tomto případě může být hlavní příčina buď v nedostatečném napětí směrem k čerpadlu nebo je čerpadlo zablokováno.

**INFORMACE**

Dojde-li k chybě 89-05 nebo 89-06, zkontrolujte minimální objem vody během chlazení.

**INFORMACE**

Chyba AJ-03 se resetuje automaticky v okamžiku, kdy dojde k normálnímu zahřátí nádrže.

**INFORMACE**

Pokud nastane chyba U8-04 lze chybu resetovat po úspěšné aktualizaci softwaru. Pokud software nebyl úspěšně aktualizován, potom se musíte ujistit, že má Vaše USB zařízení formát FAT32.

**INFORMACE**

Chyba EC-04 se resetuje automaticky v okamžiku, kdy se nádrž na teplou užitkovou vodu předeřádje na dostatečně vysokou teplotu.



INFORMACE

Jestliže se přídatný ohříváč přehřívá a je zakázán bezpečnostním termostatem, jednotka nevede přímo chybu. Zkontrolujte, zda je přídatný ohříváč stále v provozu, pokud se vyskytne jedna nebo více následujících chyb:

- Ohřev při výkonném provozu trvá velmi dlouho, a je zobrazen chybový kód AJ-03.
- Během provozu funkce ochrany proti legionele (týdně), se zobrazí chybový kód AH-00, protože jednotka nemůže dosáhnout požadovanou teplotu potřebnou pro dezinfekci nádrže.



INFORMACE

Porucha přídatného ohříváče bude mít vliv na měření energie a kontrolu spotřeby energie.



INFORMACE

V uživatelském rozhraní se zobrazí postup resetování chybového kódu.

16 Likvidace



POZNÁMKA

Systém se nikdy NEPOKOUŠEJTE demontovat sami: demontáž systému, likvidace chladiva, oleje a ostatních částí zařízení MUSÍ být provedena v souladu s příslušnými předpisy. Jednotky MUSÍ být likvidovány ve specializovaném zařízení, aby jejich součásti mohly být opakovaně použity, recyklovány nebo regenerovány.

V této kapitole

16.1	Izolace chladiva.....	285
16.1.1	Otevření uzavíracích ventilů.....	286
16.1.2	Ruční otevření elektronických expanzních ventilů.....	286
16.1.3	Režim izolace — v případě modelů 3N~ (7segmentový displej).....	287
16.1.4	Režim izolace — v případě modelů 1N~ (7-LED displej).....	290

16.1 Izolace chladiva

Při likvidaci venkovní jednotky musíte izolovat chladivo.

Zajistěte, aby v jednotce nezůstalo zachyceno žádné chladivo:

- Ujistěte se, že jsou otevřené uzavírací ventily (**a**, **b**).
- Ujistěte se, že jsou otevřené elektronické expanzní ventily (**Y1E**, **Y3E**).
- K izolaci chladiva použijte všechny 3 servisní přípojky (**a**, **b**, **c**).

Součásti

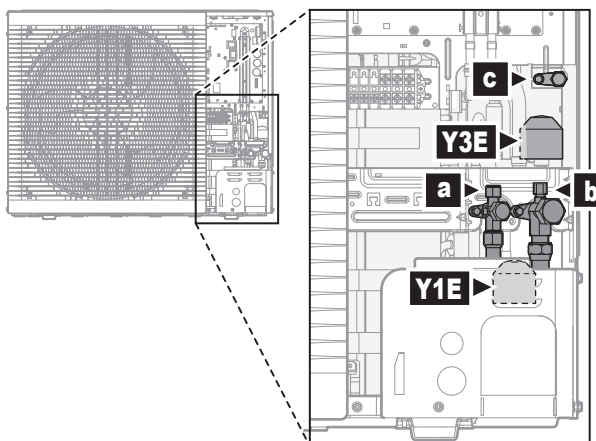

- a** Kapalinový uzavírací ventil se servisní přípojkou
- b** Plynový uzavírací ventil se servisní přípojkou
- c** Servisní přípojka 5/16" talířová
- Y1E** Elektronický expanzní ventil (hlavní)
- Y3E** Elektronický expanzní ventil (vstřikování)

Izolace chladiva při vypnutém napájení

- 1 Ujistěte se, že jsou otevřené uzavírací ventily.
- 2 Ručně otevřete elektronické expanzní ventily.
- 3 Izolujte chladivo ze 3 servisních přípojek.

Izolace chladiva při zapnutém napájení

- 1 Ujistěte se, že je jednotka není v provozu.

2 Ujistěte se, že jsou otevřené uzavírací ventily.

3 Aktivujte režim izolace.

Výsledek: Jednotka otevře elektronické expanzní ventily.

4 Izolujte chladivo ze 3 servisních přípojek.

5 Vypněte režim izolace.

Výsledek: Jednotka vrátí elektronické expanzní ventily do původního stavu.

16.1.1 Otevření uzavíracích ventilů

Před izolováním chladiva se ujistěte, že jsou otevřené uzavírací ventily.

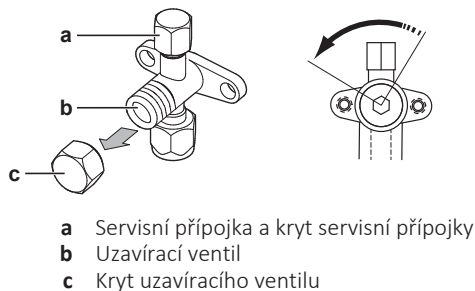

1 Odstraňte kryt uzavíracího ventilu.

2 Vložte šestihranný klíč do uzavíracího ventilu a otočením doleva jej otevřete.

16.1.2 Ruční otevření elektronických expanzních ventilů

Před izolováním chladiva se ujistěte, že jsou otevřené elektronické expanzní ventily. Když je napájení vypnuto, je třeba tuto operaci provést ručně.

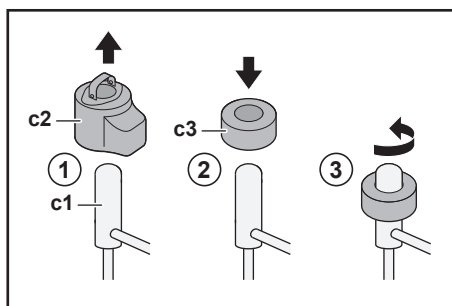

c1 Elektronický expanzní ventil
c2 EEV cívka
c3 EEV magnet

1 Vyjměte cívku EEV (**c2**).

2 Posuňte magnet EEV (**c3**) přes expanzní ventil (**c1**).

3 Otočte magnetem EEV proti směru hodinových ručiček do polohy zcela otevřeného ventilu. Pokud si nejste jistí, jak vypadá otevřená poloha, otočte ventil do středové polohy, aby mohlo protékat chladivo.

16.1.3 Režim izolace — v případě modelů 3N~ (7segmentový displej)

Před izolováním chladiva se ujistěte, že jsou otevřené elektronické expanzní ventily. Když je napájení zapnuté, je nutno tuto operaci provést pomocí režimu izolace.

Součásti

Aby bylo možné aktivovat/deaktivovat režim izolace, jsou zapotřebí následující součásti:

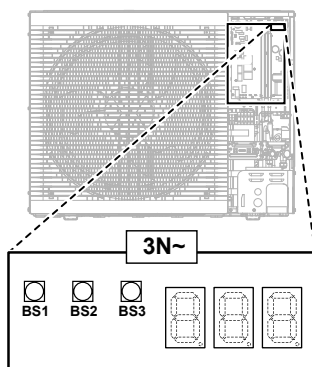

7segmentový displej

BS1~BS3

Tlakové spínače. Tlakové spínače ovládejte pomocí úzkého izolovaného předmětu (například zavřeného kuličkového pera), abyste se nedotkli součástí pod proudem.

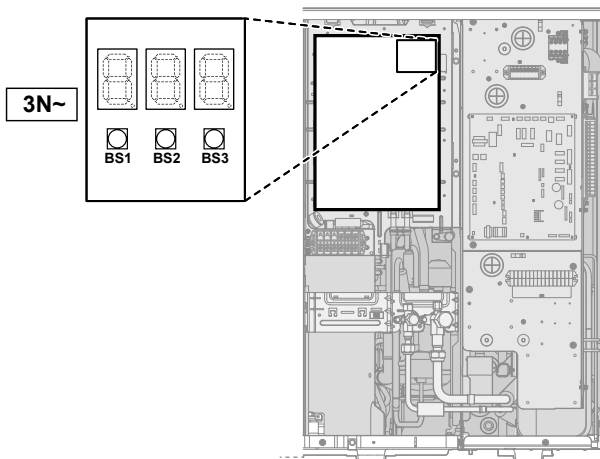
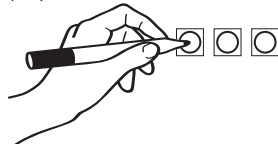

7segmentový displej

BS1~BS3

Tlakové spínače. Tlakové spínače ovládejte pomocí úzkého izolovaného předmětu (například zavřeného kuličkového pera), abyste se nedotkli součástí pod proudem.

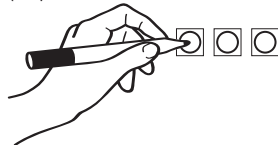

Pokyny pro aktivaci režimu izolace



INFORMACE

Jestliže se během nastavování dostanete do stavu, kdy si nevíte rady, stiskněte tlačítko BS1 a vraťte se do výchozí situace.

Před izolací chladiva aktivujte režim izolace podle následujících pokynů:

#	Činnost	7segmentový displej ^(a)
1	Začnete z výchozí situace.	
2	Vyberte režim 2. Stiskněte a podržte BS1 po dobu 5 sekund.	
3	Vyberte nastavení 9. Stiskněte BS2 9krát.	
4	Vyberte hodnotu 2.	
	a Zobrazte aktuální hodnotu. Stiskněte jednou BS3 .	
	b Změňte na hodnotu 2. Stiskněte jednou BS2 .	
	c Zadejte hodnotu do systému. Stiskněte jednou BS3 .	
	d Potvrďte. Stiskněte jednou BS3 .	
5	Vraťte se do výchozí situace. Stiskněte jednou BS1 .	

(a) = VYPNUTO, = ZAPNUTO a = bliká.

Výsledek: Režim izolace je aktivován. Jednotka otevře elektronické expanzní ventily.

Pokyny pro deaktivaci režimu izolace

Po izolaci chladiva deaktivujte režim izolace podle následujících pokynů:

#	Postup	7segmentový displej ^(a)
1	Začnete z výchozí situace.	
2	Vyberte režim 2. Stiskněte a podržte BS1 po dobu 5 sekund.	
3	Vyberte nastavení 9. Stiskněte BS2 9krát.	
4	Vyberte hodnotu 2.	

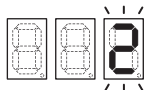
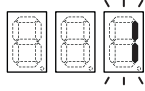
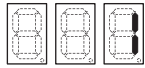
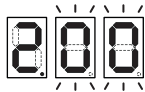
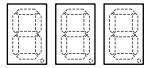
#	Postup	7segmentový displej ^(a)
	a Zobrazte aktuální hodnotu. Stiskněte jednou BS3 .	
	b Změňte na hodnotu 2. Stiskněte jednou BS2 .	
	c Zadejte hodnotu do systému. Stiskněte jednou BS3 .	
	d Potvrďte. Stiskněte jednou BS3 .	
5	Vraťte se do výchozí situace. Stiskněte jednou BS1 .	

^(a)  = VYPNUTO,  = ZAPNUTO a  = bliká.

Výsledek: Režim izolace je deaktivován. Jednotka vrátí elektronické expanzní ventily do původního stavu.



INFORMACE

Vypnutí napájení. Po vypnutí a zapnutí napájení je režim izolace automaticky deaktivován.

16.1.4 Režim izolace — v případě modelů 1N~ (7-LED displej)

Před izolováním chladiva se ujistěte, že jsou otevřené elektronické expanzní ventily. Když je napájení zapnuté, je nutno tuto operaci provést pomocí režimu izolace.

Součásti

Aby bylo možné aktivovat/deaktivovat režim izolace, jsou zapotřebí následující součásti:

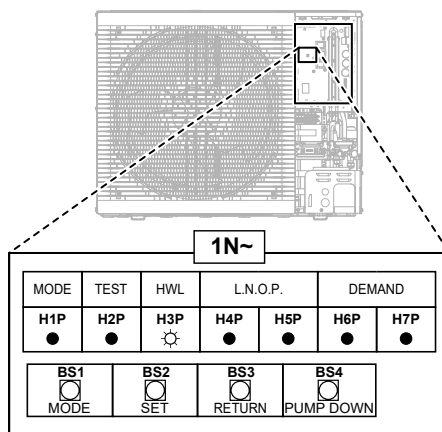

H1P~H7P 7-LED displej

BS1~BS4 Tlakové spínače. Tlakové spínače ovládejte pomocí úzkého izolovaného předmětu (například zavřeného kuličkového pera), abyste se nedotkli součástí pod proudem.

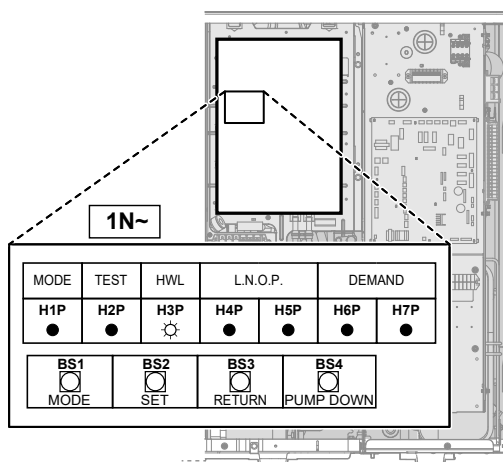
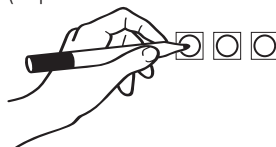

H1P~H7P 7-LED displej

BS1~BS4 Tlakové spínače. Tlakové spínače ovládejte pomocí úzkého izolovaného předmětu (například zavřeného kuličkového pera), abyste se nedotkli součástí pod proudem.

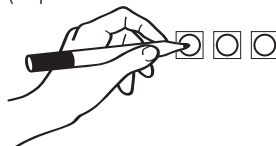
**Pokyny pro aktivaci režimu izolace****INFORMACE**

Jestliže se během nastavování dostanete do stavu, kdy si nevíte rady, stiskněte tlačítko BS1 a vraťte se do výchozí situace.

Před izolací chladiva aktivujte režim izolace podle následujících pokynů:

#	Činnost	7-LED displej ^(a)						
		H1P	H2P	H3P	H4P	H5P	H6P	H7P
1	Začnete z výchozí situace.	●	●	●	●	●	●	●
2	Stiskněte a podržte BS1 po dobu 5 sekund.	○	●	●	●	●	●	●
3	Stiskněte BS2 9krát.	○	●	●	○	●	●	○
4	Stiskněte jednou BS3 .	○	●	●	●	●	●	●
5	Stiskněte jednou BS2 .	○	●	●	●	●	●	●
6	Stiskněte jednou BS3 .	○	●	●	●	●	○	●
7	Stiskněte jednou BS3 . Když bliká H1P, znamená to, že režim izolace byl správně vybrán a je aktivován.	●	●	●	●	●	●	●
8	Stiskněte jednou BS1 . H1P nadále bliká, což znamená, že se nacházíte v režimu, ve kterém nelze spustit kompresor.	●	●	●	●	●	●	●

^(a) ● = VYPNUTO, ○ = ZAPNUTO a ● = bliká.

Výsledek: Režim izolace je aktivován. Jednotka otevře elektronické expanzní ventily.

Pokyny pro deaktivaci režimu izolace

Po izolaci chladiva deaktivujte režim izolace podle následujících pokynů:

#	Postup	7-LED displej ^(a)						
		H1P	H2P	H3P	H4P	H5P	H6P	H7P
1	Stiskněte a podržte BS1 po dobu 5 sekund.	●	●	●	●	●	●	●
2	Stiskněte BS2 9krát.	●	●	●	○	●	●	○
3	Stiskněte jednou BS3 .	●	●	●	●	●	●	●
4	Stiskněte jednou BS2 .	●	●	●	●	●	●	●
5	Stiskněte jednou BS3 .	●	●	●	●	●	●	○
6	Stiskněte jednou BS3 .	●	●	●	●	●	●	●
7	Stisknutím BS1 jednou se vraťte do výchozí situace.	●	●	●	●	●	●	●

^(a) ● = VYPNUTO, ○ = ZAPNUTO a ● = bliká.

Výsledek: Režim izolace je deaktivován. Jednotka vrátí elektronické expanzní ventily do původního stavu.



INFORMACE

Vypnutí napájení. Po vypnutí a zapnutí napájení je režim izolace automaticky deaktivován.

17 Technické údaje

Podsoubor nejnovějších technických údajů je dostupný na regionálním webu Daikin (přístupný veřejně). **Úplný soubor** nejnovějších technických údajů je dostupný na webu Daikin Business Portal (vyžaduje se ověření).

V této kapitole

17.1	Prostor pro údržbu: Venkovní jednotka	293
17.2	Schéma potrubního rozvodu: Venkovní jednotka	295
17.3	Schéma potrubního rozvodu: Vnitřní jednotka	296
17.4	Schéma zapojení: Venkovní jednotka	297
17.5	Schéma zapojení: Vnitřní jednotka	298
17.6	Křivka externího statického tlaku (ESP): Venkovní jednotka	305

17.1 Prostor pro údržbu: Venkovní jednotka

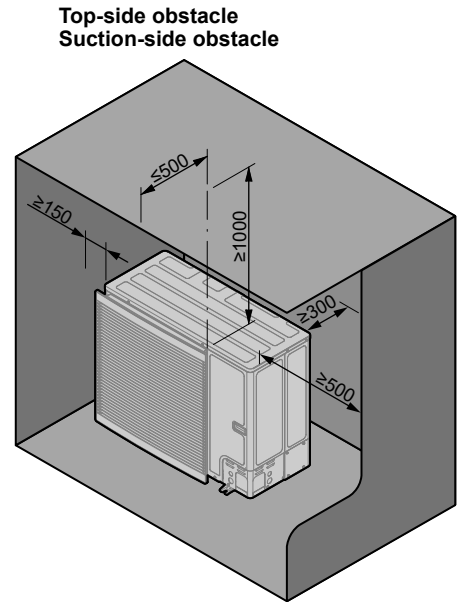
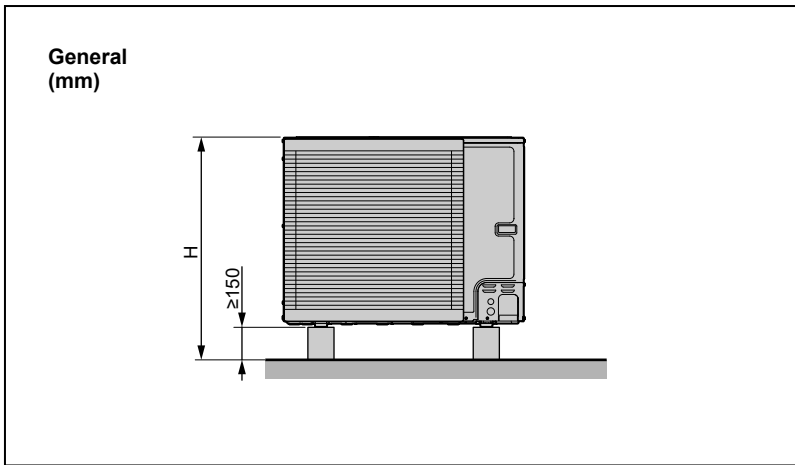

**Top-side obstacle
Discharge-side obstacle**

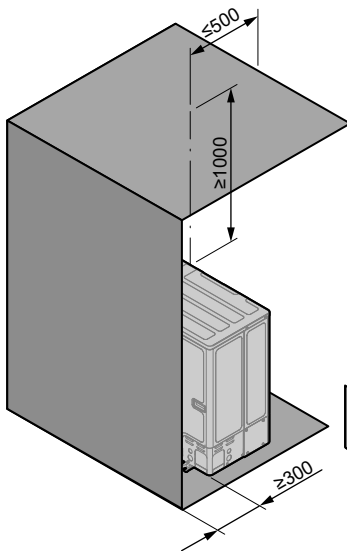

**Top-side obstacle
Suction + discharge-side obstacle
Wall on suction side**

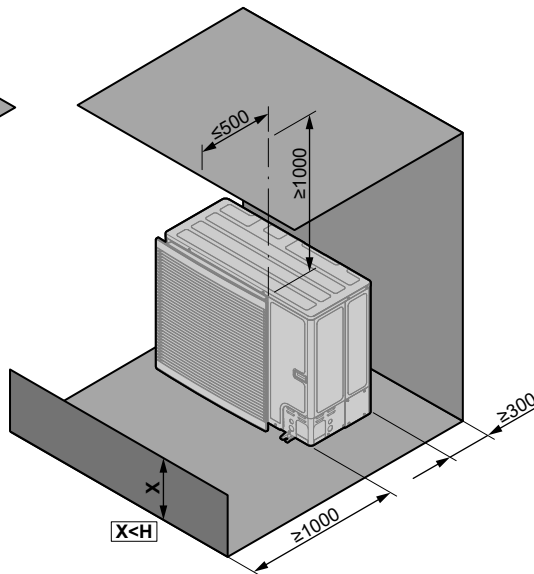

**Top-side obstacle
Suction + discharge-side obstacle
Wall on discharge side**

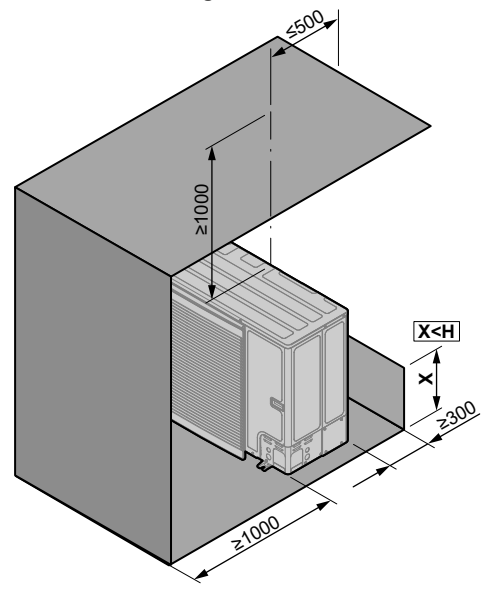

**No top-side obstacle
Suction-side obstacle**

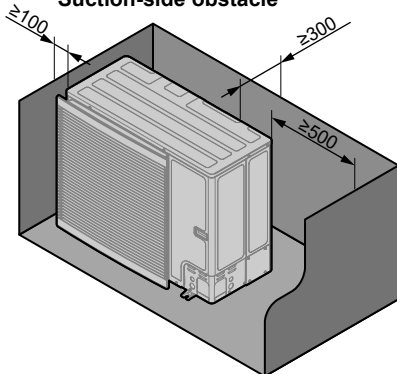

**No top-side obstacle
Discharge-side obstacle**

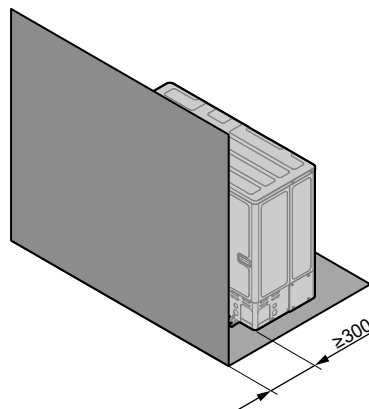

**No top-side obstacle
Suction + discharge-side obstacle**

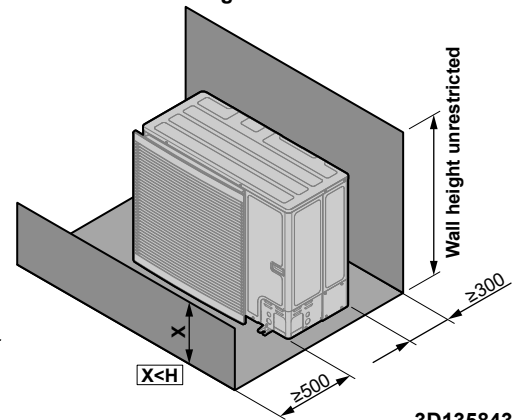

3D135843

Angličtina	Překlad
Discharge-side obstacle	Překážka na straně výstupu
General	Obecné
No top-side obstacle	Bez překážek na horní straně
Suction + discharge-side obstacle	Překážka na straně sání + výstupu
Suction-side obstacle	Překážka na straně sání
Top-side obstacle	Překážka na horní straně
Wall height unrestricted	Výška stěny není omezena
Wall on discharge side	Stěna na straně výstupu
Wall on suction side	Stěna na straně sání

17.2 Schéma potrubního rozvodu: Venkovní jednotka

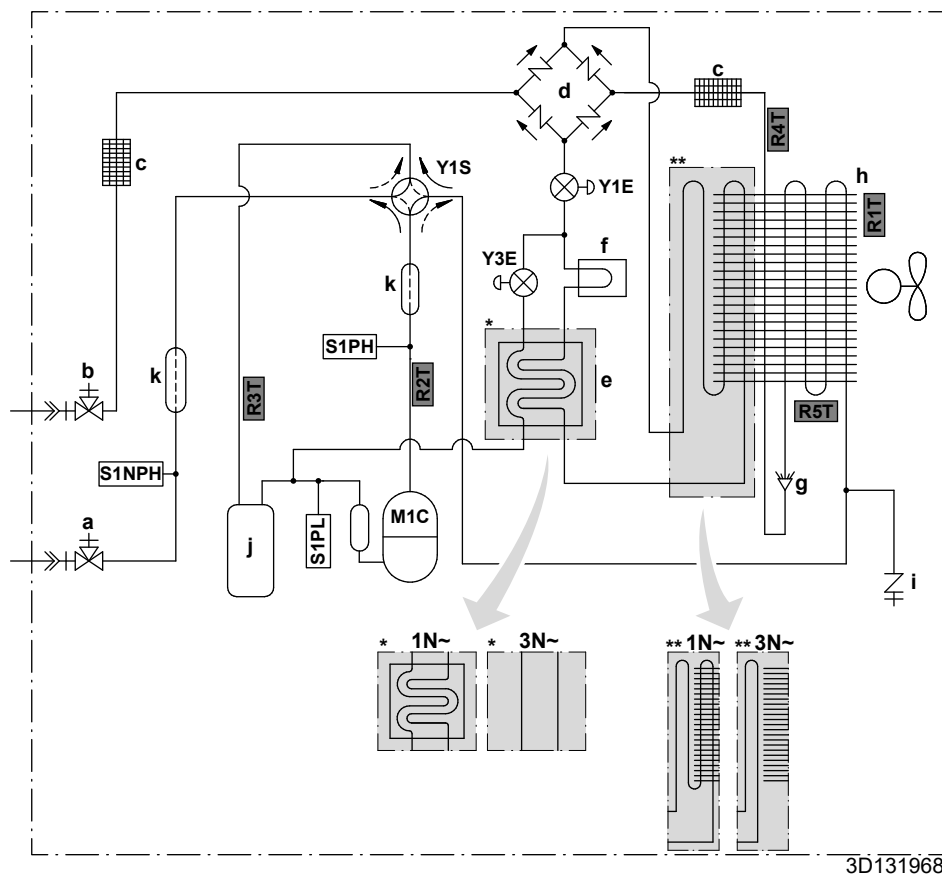

- a** Plynový uzavírací ventil se servisní přípojkou
b Kapalinový uzavírací ventil se servisní přípojkou
c Filtr
d Usměrňovač
e Ekonomizér
f Rozptyl tepla
g Rozvaděč
h Tepelný výměník
i Servisní přípojka 5/16" talířová
j Zásobník
k Tlumič
- M1C** Kompresor
S1PH Vysokotlaký spínač
S1PL Nízkotlaký vypínač
S1NPH Tlakový snímač
Y1E Elektronický expanzní ventil (hlavní)
Y3E Elektronický expanzní ventil (vstříkování)
Y1S Elektromagnetický ventil (4cestný ventil)
- Termistory:**
R1T venkovní vzduch
R2T Výstup z kompresoru
R3T Sání kompresoru
R4T Vzduchový tepelný výměník
R5T Vzduchový tepelný výměník, střední
- Průtok chladiva:**
 → Topení
 ⇝ Chlazení
- Přípojky:**
 ⇝ Nátřeba s převlečnou maticí
 ● Pájená přípojka

17.3 Schéma potrubního rozvodu: Vnitřní jednotka

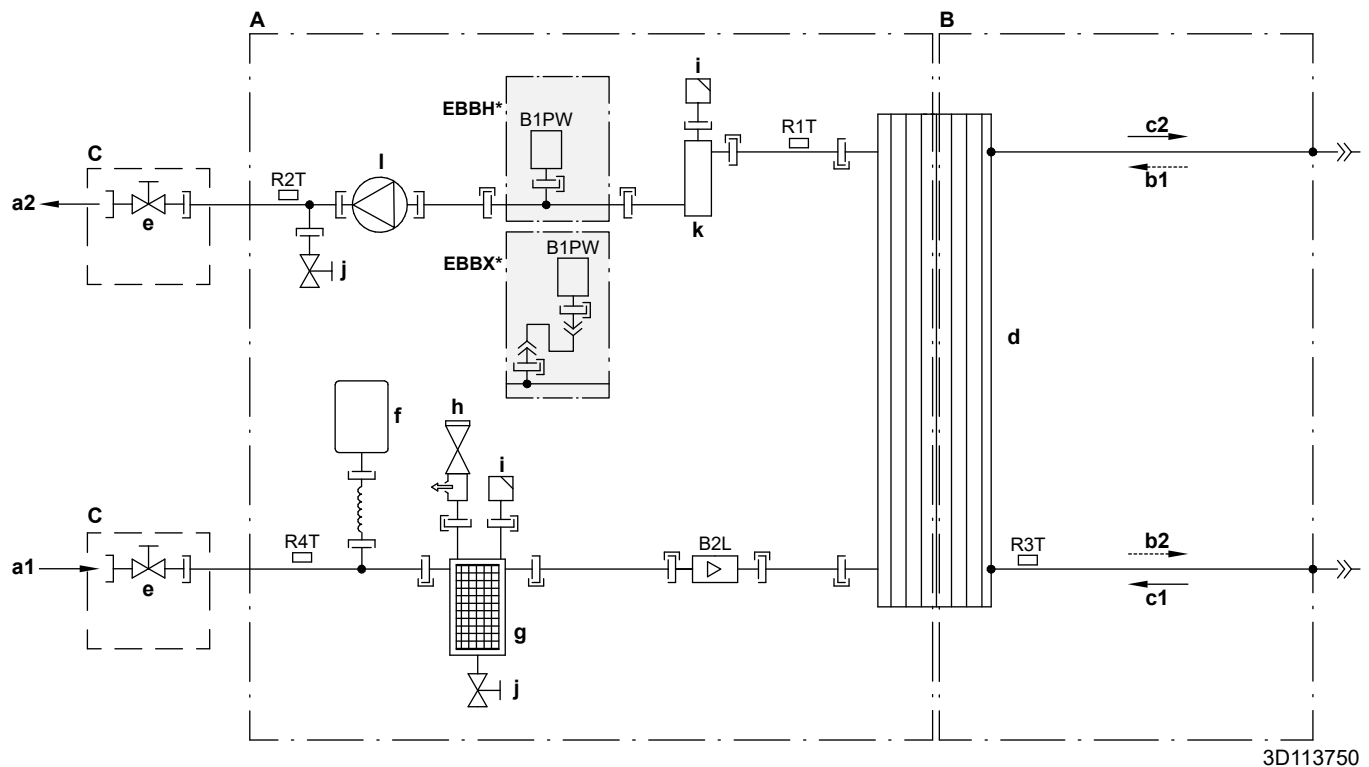

3D113750

- A** Vodní strana
B Strana chladiva
C Místní instalace
a1 Prostorové vytápění/chlazení – VSTUP vody (šroubová přípojka, 1")
a2 Prostorové vytápění/chlazení – VÝSTUP vody (šroubová přípojka, 1")
b1 VSTUP plynného chladiva (režim topení; kondenzátor)
b2 VÝSTUP kapalného chladiva (režim topení; kondenzátor)
c1 VSTUP kapalného chladiva (režim chlazení; výparník)
c2 VÝSTUP plynného chladiva (režim chlazení; výparník)
d Deskový tepelný výměník
e Uzavírací ventil pro servis
f Expanzní nádoba
g Magnetický filtr/odlučovač nečistot
h Pojistný ventil
i Automatické odvzdušnění
j Odtokový ventil
k Záložní ohřívač
I Čerpadlo

- B1PW** Snímač tlaku vody prostorového vytápění
B2L Průtokový snímač

Termistory:

- R1T** Tepelný výměník – VÝSTUP vody
R2T Záložní ohřívač – VÝSTUP vody
R3T Kapalně chladivo
R4T Tepelný výměník – VSTUP vody



Přípojky:

- |— Šroubová přípojka
 >> Nátrubek s převlečnou maticí
 —|— Rychlospojka
 ● Pájená přípojka

17.4 Schéma zapojení: Venkovní jednotka

Schéma zapojení elektrické kabeláže dodávané s jednotkou je umístěné na vnitřní straně servisního krytu.

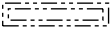
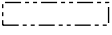
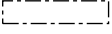
Překlad textu schématu zapojení:

Angličtina	Překlad
(1) Connection diagram	(1) Schéma zapojení
Compressor SWB	Rozváděcí skříňka kompresoru
Hydro SWB	Rozváděcí skříňka hydroboxu
Indoor	Vnitřní
Outdoor	Venkovní
(2) Compressor switch box layout	(2) Rozvržení rozváděcí skříňky kompresoru
Front	Přední
Rear	Zadní strana
(3) Legend	(3) Vysvětlivky
	*: volitelné; #: lokálně dostupné
A1P	Deska plošných spojů (hlavní)
A2P	Deska plošných spojů (protišumový filtr)
A3P (pouze pro modely 1N~)	Deska plošných spojů (flash)
Q1DI	# Jistič proti zemnímu spojení
X1M	Svorkový pásek
(4) Notes	(4) Poznámky
X1M	Hlavní svorka
-----	Uzemnění
-----	Lokálně dostupný díl
①	Několik možností zapojení
	Volitelné vybavení
	Zapojení závisí na modelu
	Rozváděcí skříňka
	DPS

17.5 Schéma zapojení: Vnitřní jednotka

Viz schéma vnitřního zapojení jednotky dodávané s jednotkou (na vnitřní straně horního krytu spínací skříňky vnitřní jednotky). Použité zkratky jsou uvedeny dále.

Poznámky, jež je třeba projít před spuštěním jednotky

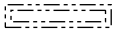
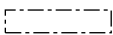
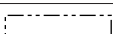
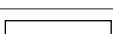
Angličtina	Překlad
Notes to go through before starting the unit	Poznámky, jež je třeba projít před spuštěním jednotky
X1M	Hlavní svorka
X2M	Místní svorka pro připojení střídavého proudu
X5M	Místní svorka pro připojení stejnosměrného proudu
X6M	Svorka napájení záložního ohřívače
X7M, X8M	Svorka napájení přídatného ohřívače
X10M	Svorka Smart Grid
-----	Uzemnění
-----	Lokálně dostupný díl
①	Několik možností zapojení
	Volitelné vybavení
	Není v rozvaděcí skříňce
	Zapojení závisí na modelu
	DPS
Note 1: Connection point of the power supply for the BUH/BSH should be foreseen outside the unit.	Poznámka 1: Připojovací místo napájení pro záložní/přídavný ohřívač musí být předem připraveno mimo jednotku.
Backup heater power supply	Napájení záložního ohřívače
<input type="checkbox"/> 6T1 (3~, 230 V, 6 kW)	<input type="checkbox"/> 6T1 (3~, 230 V, 6 kW)
<input type="checkbox"/> 6V3 (1N~, 230 V, 6 kW)	<input type="checkbox"/> 6V3 (1N~, 230 V, 6 kW)
<input type="checkbox"/> 6WN/9WN (3N~, 400 V, 6/9 kW)	<input type="checkbox"/> 6WN/9WN (3N~, 400 V, 6/9 kW)
User installed options	Volitelné možnosti instalované uživatelem
<input type="checkbox"/> Domestic hot water tank	<input type="checkbox"/> Nádrž na teplou užitkovou vodu
<input type="checkbox"/> Remote user interface	<input type="checkbox"/> Samostatné lidské komfortní rozhraní (BRC1HHDA používané jako pokojový termostat)
<input type="checkbox"/> Ext. indoor thermistor	<input type="checkbox"/> Externí vnitřní termistor
<input type="checkbox"/> Ext outdoor thermistor	<input type="checkbox"/> Externí venkovní termistor
<input type="checkbox"/> Digital I/O PCB	<input type="checkbox"/> Digitální I/O DPS
<input type="checkbox"/> Demand PCB	<input type="checkbox"/> DPS požadavků
<input type="checkbox"/> Safety thermostat	<input type="checkbox"/> Bezpečnostní termostat

Angličtina	Překlad
<input type="checkbox"/> Smart Grid	<input type="checkbox"/> Smart Grid
<input type="checkbox"/> WLAN module	<input type="checkbox"/> Modul WLAN
<input type="checkbox"/> WLAN cartridge	<input type="checkbox"/> Kazeta WLAN
<input type="checkbox"/> Bizon mixing kit	<input type="checkbox"/> Souprava regulující 2 teplotně rozdílné okruhy
Main LWT	Hlavní teplota výstupní vody
<input type="checkbox"/> On/OFF thermostat (wired)	<input type="checkbox"/> Termostat ZAPNUTÍ/VYPNUTÍ (napevno zapojený)
<input type="checkbox"/> On/OFF thermostat (wireless)	<input type="checkbox"/> Termostat ZAPNUTÍ/VYPNUTÍ (bezdrátový)
<input type="checkbox"/> Ext. thermistor	<input type="checkbox"/> Externí termistor
<input type="checkbox"/> Heat pump convector	<input type="checkbox"/> Konvektor tepelného čerpadla
Add LWT	Doplňková teplota výstupní vody
<input type="checkbox"/> On/OFF thermostat (wired)	<input type="checkbox"/> Termostat ZAPNUTÍ/VYPNUTÍ (napevno zapojený)
<input type="checkbox"/> On/OFF thermostat (wireless)	<input type="checkbox"/> Termostat ZAPNUTÍ/VYPNUTÍ (bezdrátový)
<input type="checkbox"/> Ext. thermistor	<input type="checkbox"/> Externí termistor
<input type="checkbox"/> Heat pump convector	<input type="checkbox"/> Konvektor tepelného čerpadla

Umístění v rozvodné skřínce

Angličtina	Překlad
Position in switch box	Umístění v rozvodné skřínce

Legenda

A1P		Hlavní DPS
A2P	*	Termostat ZAPNUTÍ/VYPNUTÍ (PC=napájecí obvod)
A3P	*	Konvektor tepelného čerpadla
A4P	*	Digitální I/O DPS
A8P	*	DPS požadavků
A11P		Hlavní DPS MMI (= uživatelské rozhraní vnitřní jednotky)
A14P	*	DPS samostatného lidského komfortního rozhraní (BRC1HHDA používaného jako pokojový termostat)
A15P	*	DPS přijímače (bezdrátový termostat ZAPNUTÍ/VYPNUTÍ)
A20P	*	Modul WLAN
A30P	*	DPS soupravy regulující 2 teplotně rozdílné okruhy
BSK (A3P)		Relé stanice solárního čerpadla
CN* (A4P)	*	Konektor
DS1(A8P)	*	Mikrospínač

F1B	#	Nadproudová pojistka záložního ohřivače
F2B	#	Přepěťová pojistka přídavného ohřivače
F1U, F2U (A4P)	*	Pojistka 5 A 250 V pro digitální I/O DPS
K1A, K2A	*	Vysokonapěťové relé Smart Grid
K1M, K2M		Stykač záložního ohřivače
K3M	*	Stykač přídavného ohřivače
K5M		Bezpečnostní stykač záložního ohřivače
K*R (A4P)		Relé na DPS
M2P	#	Čerpadlo teplé užitkové vody
M2S	#	2cestný ventil pro režim chlazení
M3S	*	3cestný ventil pro prostorové vytápění/teplou užitkovou vodu
PC (A15P)	*	Proudový okruh
PHC1 (A4P)	*	Vstupní okruh optoelektronického vazebního členu
Q1L		Tepelná ochrana záložního ohřivače
Q4L	#	Bezpečnostní termostat
Q*DI	#	Jistič proti zemnímu spojení
R1H (A2P)	*	Snímač vlhkosti
R1T (A2P)	*	Termostat ZAPNUTÍ/VYPNUTÍ snímače teploty okolí
R2T (A2P)	*	Externí snímač (podlaha nebo prostředí)
R5T	*	Termistor pro teplou užitkovou vodu
R6T	*	Termistor pro externí vnitřní nebo vnější teplotu okolí
S1S	#	Kontakt zdroje elektrické energie s upřednostňovanou sazbou za kWh
S2S	#	Vstup 1 impulsu elektroměru
S3S	#	Vstup 2 impulsu elektroměru
S4S	#	Přívod Smart Grid
S6S~S9S	*	Digitální vstupy pro omezení proudu
S10S-S11S	#	Nízkonapěťový kontakt Smart Grid
SS1 (A4P)	*	Přepínač
TR1		Transformátor napájení
X6M	#	Svorkový pásek napájení záložního ohřivače
X6M	*	Konektor napájení přídavného ohřivače
X7M, X8M	*	Svorkovnice napájení přídavného ohřivače
X10M	*	Svorkový pásek napájení Smart Grid
X*, X*A, X*Y*, Y*		Konektor
X*M		Svorkový pásek

* Volitelné příslušenství

Lokálně dostupný díl

Překlad textu schématu zapojení

Angličtina	Překlad
(1) Main power connection	(1) Příklad hlavního zdroje napájení
For HP tariff	Pro tarif tepelného čerpadla
Indoor unit supplied from outdoor	Vnitřní jednotka napájená z venkovní
Normal kWh rate power supply	Zdroj elektrické energie s běžnou sazbou
Only for normal power supply (standard)	Pouze pro zdroj elektrické energie s normální sazbou (standardní)
Only for preferential kWh rate power supply (outdoor)	Pouze pro zdroj el.energie s upřednost. sazbou za kWh (venkovní)
Outdoor unit	Venkovní jednotka
Preferential kWh rate power supply contact: 16 V DC detection (voltage supplied by PCB)	Přívodní kontakt pro zdroj elektrické energie s upřednostňovanou sazbou za kWh: detekce 16 V stejn. (napětí přiváděno z DPS)
SWB	Rozváděcí skříňka
Use normal kWh rate power supply for indoor unit	Použijte zdroj elektrické energie s běžnou sazbou pro vnitřní jednotku
(2) Backup heater power supply	(2) Napájení záložního ohřívače
Only for ***	Pouze pro ***
(3) User interface	(3) Uživatelské rozhraní
Only for remote user interface	Pouze pro samostatné lidské komfortní rozhraní (BRC1HHDA používané jako pokojový termostat)
SD card	Otvor karty pro kazetu WLAN
SWB	Rozváděcí skříňka
WLAN cartridge	Kazeta WLAN
(4) Domestic hot water tank	(4) Nádrž na teplou užitkovou vodu
3 wire type SPST	3vodičový typ SPST
Booster heater power supply	Napájení přídavného ohřívače
Only for ***	Pouze pro ***
SWB	Rozváděcí skříňka
(5) Ext. thermistor	(5) Externí termistor
SWB	Rozváděcí skříňka
(6) Field supplied options	(6) Možnosti dodané zákazníkem
12 V DC pulse detection (voltage supplied by PCB)	12 V stejn. detekce impulzů (napětí přiváděno z DPS)
230 V AC Control Device	Ovládací zařízení 230 V AC
230 V AC supplied by PCB	230 V stř. z DPS

Angličtina	Překlad
Bizone mixing kit	Souprava regulující 2 teplotně rozdílné okruhy
Continuous	Nepřetržitý proud
DHW pump output	Výstup čerpadla teplé užitkové vody
DHW pump	Čerpadlo teplé užitkové vody
Electrical meters	Elektroměry
For HV smartgrid	Pro vysokonapěťový Smart Grid
For LV smartgrid	Pro nízkonapěťový Smart Grid
For safety thermostat	Pro bezpečnostní termostat
For smartgrid	Pro Smart Grid
Inrush	Rázový proud
Max. load	Maximální zátěž
Normally closed	Vypínací
Normally open	Spínací
Safety thermostat contact: 16 V DC detection (voltage supplied by PCB)	Kontakt bezpečnostního termostatu: detekce 16 V stejn. (napětí přiváděno z DPS)
Shut-off valve	Uzavírací ventil
Smartgrid contacts	Kontakty Smart Grid
Smartgrid PV power pulse meter	Impulzní fotovoltaický elektroměr Smart Grid
SWB	Rozváděcí skříňka
(7) Option PCBs	(7) Karty volitelných možností
Alarm output	Výstup alarmu
Changeover to ext. heat source	Přepínání na externí zdroj tepla
Max. load	Maximální zátěž
Min. load	Minimální zátěž
Only for demand PCB option	Pouze pro volitelnou DPS požadavků
Only for digital I/O PCB option	Pouze pro digitální I/O DPS
Options: external heat source output, solar pump connection, alarm output	Možnosti: výstup externího zdroje tepla, přípojka solárního čerpadla, výstup alarmu
Options: On/OFF output	Možnosti: Výstup ZAPNUTÍ/VYPNUTÍ
Power limitation digital inputs: 12 V DC / 12 mA detection (voltage supplied by PCB)	Digitální vstupy omezení spotřeby el. energie: 12 V stejn. / 12 mA detekce (napájení z DPS)
Refer to operation manual	Viz návod k obsluze
Solar input	Solární vstup
Solar pump connection	Připojení solárního čerpadla

Angličtina	Překlad
Space C/H On/OFF output	Výstup ZAPÍNÁNÍ/VYPÍNÁNÍ prostorového vytápění/chlazení
SWB	Rozváděcí skříňka
(8) External On/OFF thermostats and heat pump convector	(8) Externí ZAPNUTÍ/VYPNUTÍ termostatů a konvektoru tepelného čerpadla
Additional LWT zone	Doplňková zóna teploty výstupní vody
Main LWT zone	Hlavní zóna teploty výstupní vody
Only for external sensor (floor/ambient)	Pouze pro externí snímač (podlahový nebo prostředí)
Only for heat pump convector	Pouze pro konvektor tepelného čerpadla
Only for wired On/OFF thermostat	Pouze pro napevno zapojený termostat ZAPNUTÍ/VYPNUTÍ
Only for wireless On/OFF thermostat	Pouze pro bezdrátový termostat ZAPNUTÍ/VYPNUTÍ

Schéma elektrického zapojení

Další informace naleznete v části zapojení jednotky.

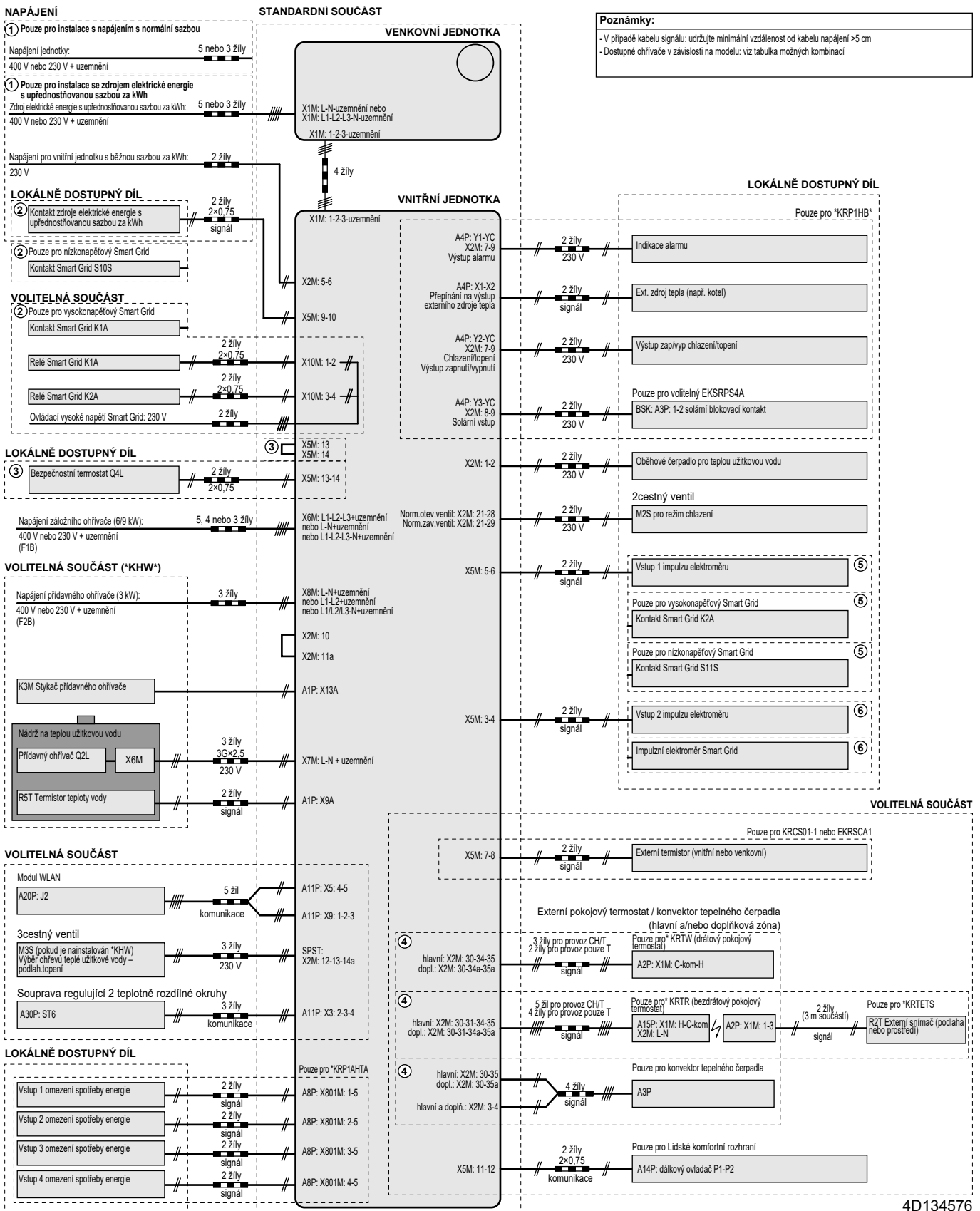

4D134576

17.6 Křivka externího statického tlaku (ESP): Venkovní jednotka

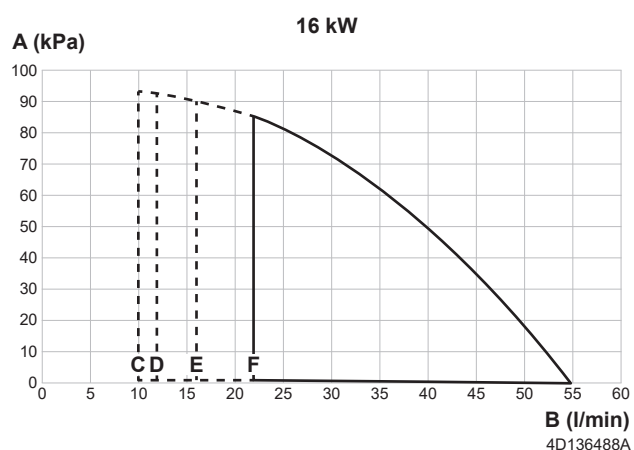
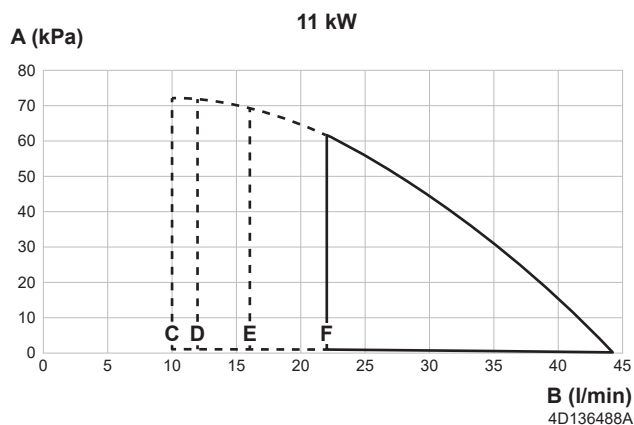

- A** Externí statický tlak v okruhu prostorového vytápění/chlazení
- B** Průtok vody jednotkou v okruhu prostorového vytápění/chlazení
- C** Minimální průtok vody během normálního provozu
- D** Minimální průtok vody během provozu záložního ohříváče
- E** Minimální průtok vody během provozu chlazení.
- F** Minimální průtok vody během režimu rozmrazování

Poznámky:

- Výběr průtoku mimo provozní rozsah může poškodit jednotku nebo způsobit její poruchu. Viz také minimální a maximální povolený průtok vody v technických specifikacích.
- Zkontrolujte, zda kvalita vody odpovídá směrnici EU 2020/2184.

18 Slovník pojmů

Prodejce

Obchodní distributor výrobku.

Autorizovaný instalační technik

Odborně způsobilá osoba, která je kvalifikovaná k instalaci výrobku.

Uživatel

Osoba, která vlastní výrobek, nebo jej používá.

Platná legislativa

Veškeré mezinárodní, evropské, státní a místní nařízení, zákony, vyhlášky nebo předpisy, které jsou relevantní a platné pro určitý výrobek nebo oblast.

Servisní firma

Kvalifikovaná firma, která může provádět nebo koordinovat požadovaný servis jednotky.

Instalační návod

Návod pro určitý výrobek nebo aplikaci vysvětlující, jak jej instalovat, konfigurovat a udržovat v dobrém stavu.

Návod k obsluze

Návod pro určitý výrobek nebo aplikaci vysvětlující, jak jej používat.

Pokyny pro údržbu

Návod pro určitý výrobek nebo aplikaci vysvětlující (pokud je to relevantní), jak instalovat, konfigurovat, ovládat a/nebo udržovat výrobek nebo aplikaci.

Příslušenství

Štítky, návody, informační listy a vybavení, které je dodáváno s výrobkem a které musí být instalováno dle pokynů v doprovodné dokumentaci.

Volitelné vybavení

Vybavení vyrobené nebo schválené společností Daikin, které je možné kombinovat s výrobkem dle pokynů v doprovodné dokumentaci.

Místní dodávka

Vybavení, které NENÍ vyrobené společností Daikin, které je možné kombinovat s výrobkem dle pokynů v doprovodné dokumentaci.

Tabulka provozních nastavení

[8.7.5] = **0791**

Příslušné jednotky

EBBH11DF6V
 EBBH16DF6V
 EBBH11DF9W
 EBBH16DF9W
 EBBX11DF6V
 EBBX16DF6V
 EBBX11DF9W
 EBBX16DF9W
 EBVH11S18DJ6V
 EBVH11S23DJ6V
 EBVH16S18DJ6V
 EBVH16S23DJ6V
 EBVH11S18DJ9W
 EBVH11S23DJ9W
 EBVH16S18DJ9W
 EBVH16S23DJ9W
 EBVX11S18DJ6V
 EBVX11S23DJ6V
 EBVX16S18DJ6V
 EBVX16S23DJ6V
 EBVX11S18DJ9W
 EBVX11S23DJ9W
 EBVX16S18DJ9W
 EBVX16S23DJ9W
 EBVH16SU23DJ6V

Poznámky

- (*1) *6V
- (*2) *9W
- (*3) EBB*
- (*4) EBV*
- (*5) *X*
- (*6) *H*
- (*7) *11*
- (*8) *16*
- (*9) *SU*
- (*10) *18*
- (*11) *23*

Tabulka provozních nastavení				Nastavení technika s odchylkou od výchozí hodnoty	
Záložka	Kód pole	Název nastavení	Rozsah, krok	Výchozí hodnota	Hodnota
Místnost					
└ Protimrazová ochrana					
1.4.1	[2-06]	Protimr. ochr. místnosti	R/W	0: Vypnuto 1: Zapnuto	
1.4.2	[2-05]	Teplota protimrazové ochrany místnosti	R/W	4~16°C, krok: 1°C 8°C	
└ Rozsah nastavené hodnoty					
1.5.1	[3-07]	Minimální teplota topení	R/W	12~18°C, krok: 1°C 12°C	
1.5.2	[3-06]	Maximální teplota topení	R/W	18~30°C, krok: 1°C 30°C	
1.5.3	[3-09]	Minimální teplota chlazení	R/W	15~25°C, krok: 1°C 15°C	
1.5.4	[3-08]	Maximální teplota chlazení	R/W	25~35°C, krok: 1°C 35°C	
Místnost					
1.6	[2-09]	Trvalá odchylka pokojového snímače	R/W	-5~-5°C, krok: 0,5°C 0°C	
1.7	[2-0A]	Trvalá odchylka pokojového snímače	R/W	-5~-5°C, krok: 0,5°C 0°C	
└ Komfortní nastavená teplota v místnosti					
1.9.1	[9-0A]	Komfortní nastavená teplota vytápění	R/W	[3-07]~[3-06]°C, krok: 0,5°C 23°C	
1.9.2	[9-0B]	Komfortní nastavená teplota chlazení	R/W	[3-09]~[3-08]°C, krok: 0,5°C 23°C	
Hlavní zóna					
2.4		Režim nast. hodnoty		0: Absolutní 1: Topení dle počasí, pevné chlazení 2: Dle počasí	
└ Křivka topení dle počasí					
2.5	[1-00]	Nízká teplota okolí pro křivku topení v hlavní zóně teploty výstupní vody dle počasí.	R/W	-40~-5°C, krok: 1°C -10°C	
2.5	[1-01]	Vysoká teplota okolí pro křivku topení v hlavní zóně teploty výstupní vody dle počasí.	R/W	10~25°C, krok: 1°C 15°C	
2.5	[1-02]	Teplota výstupní vody při nízké teplotě okolí pro křivku topení v hlavní zóně teploty výstupní vody dle počasí.	R/W	[9-01]~[9-00], krok: 1°C <u>[2-0C]=0:</u> 40°C <u>[2-0C]=1:</u> 45°C <u>[2-0C]=2:</u> 55°C	
2.5	[1-03]	Teplota výstupní vody při vysoké teplotě okolí pro křivku topení v hlavní zóně teploty výstupní vody dle počasí.	R/W	[9-01]~min(45, [9-00])°C, krok: 1°C 25°C	
└ Křivka chlazení dle počasí					
2.6	[1-06]	Nízká teplota okolí pro křivku chlazení dle počasí v hlavní zóně teploty výstupní vody.	R/W	10~25°C, krok: 1°C 20°C	
2.6	[1-07]	Vysoká teplota okolí pro křivku chlazení dle počasí v hlavní zóně teploty výstupní vody.	R/W	25~43°C, krok: 1°C 35°C	
2.6	[1-08]	Teplota výstupní vody při nízké teplotě okolí pro křivku chlazení dle počasí v hlavní zóně teploty výstupní vody.	R/W	[9-03]~[9-02]°C, krok: 1°C 22°C	
2.6	[1-09]	Teplota výstupní vody při vysoké teplotě okolí pro křivku chlazení dle počasí v hlavní zóně teploty výstupní vody.	R/W	[9-03]~[9-02]°C, krok: 1°C <u>[2-0C]=0:</u> 18°C <u>[2-0C]=1:</u> 5°C <u>[2-0C]=2:</u> 18°C	
Hlavní zóna					
2.7	[2-0C]	Typ zářiče	R/W	0: Podlahové topení 1: Jednotka s ventilátory 2: Radiátor	
└ Rozsah nastavené hodnoty					
2.8.1	[9-01]	Minimální teplota topení	R/W	15~37°C, krok: 1°C 25°C	
2.8.2	[9-00]	Maximální teplota topení	R/W	[2-0C]=2: 37~60, krok: 1°C 60°C <u>[2-0C]=2:</u> 37~55, krok: 1°C 55°C	
2.8.3	[9-03]	Minimální teplota chlazení	R/W	5~18°C, krok: 1°C 7°C	
2.8.4	[9-02]	Maximální teplota chlazení	R/W	18~22°C, krok: 1°C 22°C	
Hlavní zóna					
2.9	[C-07]	Ovládání	R/W	0: Ov. dle tepl.v.v 1: Ov. ext. po. term 2: Ovl. pokoj. term.	
2.A	[C-05]	Typ termostatu	R/W	0: Požadavky MMI (včetně rychlé logiky) 1: 1 kontakt 2: 2 kontakty	
└ Rozdíl teplot					
2.B.1	[1-0B]	Rozdíl teplot topení	R/W	<u>[2-0C]≠2 (Radiátor):</u> 3~10°C, krok: 1°C 5°C <u>[2-0C]=2 (Radiátor):</u> 8°C	
2.B.2	[1-0D]	Rozdíl teplot chlazení	R/W	3~10°C, krok: 1°C 5°C	
└ Modulace					
2.C.1	[8-05]	Modulace	R/W	0: Ne 1: Ano	
2.C.2	[8-06]	Max. modulace	R/W	0~10°C, krok: 1°C 5°C	
Doplňková zóna					
3.4		Režim nast. hodnoty		0: Absolutní 1: Topení dle počasí, pevné chlazení 2: Dle počasí	
└ Křivka topení dle počasí					
3.5	[0-00]	Teplota výstupní vody při vysoké teplotě okolí pro křivku topení dle počasí v doplňkové zóně teploty výstupní vody.	R/W	[9-05]~min(45, [9-06])°C, krok: 1°C 25°C	

(*1) *6V_(*2) *9W_(*3) EBB*(*4) EBV*
 (*5) *X*(*6) *H*(*7) *11*(*8) *16*
 (*9) *SU*(*10) *18*(*11) *23*

Tabulka provozních nastavení				Nastavení technika s odchylkou od výchozí hodnoty	
Záložka	Kód pole	Název nastavení	Rozsah, krok Výchozí hodnota	Datum	Hodnota
3.5	[0-01]	Teplota výstupní vody při nízké teplotě okolí pro křivku topení dle počasí v doplňkové zóně teploty výstupní vody.	R/W	[9-05]–[9-06], krok: 1°C [2-0D]=0: 40°C [2-0D]=1: 45°C [2-0D]=2: 55°C	
3.5	[0-02]	Vysoká teplota okolí pro křivku topení dle počasí v doplňkové zóně teploty výstupní vody.	R/W	10–25°C, krok: 1°C 15°C	
3.5	[0-03]	Nízká teplota okolí pro křivku topení dle počasí v doplňkové zóně teploty výstupní vody.	R/W	-40–5°C, krok: 1°C -10°C	
Křivka chlazení dle počasí					
3.6	[0-04]	Teplota výstupní vody při vysoké teplotě okolí pro křivku chlazení dle počasí v doplňkové zóně teploty výstupní vody.	R/W	[9-07]–[9-08]°C, krok: 1°C [2-0D]=0: 18°C [2-0D]=1: 5°C [2-0D]=2: 18°C	
3.6	[0-05]	Teplota výstupní vody při nízké teplotě okolí pro křivku chlazení dle počasí v doplňkové zóně teploty výstupní vody.	R/W	[9-07]–[9-08]°C, krok: 1°C 22°C	
3.6	[0-06]	Vysoká teplota okolí pro křivku pro chlazení dle počasí v doplňkové zóně teploty výstupní vody.	R/W	25–43°C, krok: 1°C 35°C	
3.6	[0-07]	Nízká teplota okolí pro křivku pro chlazení dle počasí v doplňkové zóně teploty výstupní vody.	R/W	10–25°C, krok: 1°C 20°C	
Doplňková zóna					
3.7	[2-0D]	Typ zářiče	R/W	0: Podlahové topení 1: Jednotka s ventilátory 2: Radiátor	
Rozsah nastavené hodnoty					
3.8.1	[9-05]	Minimální teplota topení	R/W	15–37°C, krok: 1°C 25°C	
3.8.2	[9-06]	Maximální teplota topení	R/W	[2-0D]=2: 37–60, krok: 1°C 60°C [2-0D]=2: 37–55, krok: 1°C 55°C	
3.8.3	[9-07]	Minimální teplota chlazení	R/W	5–18°C, krok: 1°C 7°C	
3.8.4	[9-08]	Maximální teplota chlazení	R/W	18–22°C, krok: 1°C 22°C	
Doplňková zóna					
3.A	[C-06]	Typ termostatu	R/W	0: Požadavky MMI (včetně rychlé logiky) 1: 1 kontakt 2: 2 kontakty	
Rozdíl teplot					
3.B.1	[1-0C]	Rozdíl teplot topení	[2-0D]≠2: R/W [2-0D]=2: R/O	[2-0D]≠2 (Radiátor): 3–10°C, krok: 1°C 5°C [2-0D]=2 (Radiátor): 8°C	
3.B.2	[1-0E]	Rozdíl teplot chlazení	R/W	3–10°C, krok: 1°C 5°C	
Prostorové vytápění/chlazení					
Provozní rozsah					
4.3.1	[4-02]	Tepl.vypnutí.prost.top	R/W	14–35°C, krok: 1°C 35°C	
4.3.2	[F-01]	Tepl.vypnutí.prost.chlaz.	R/W	10–35°C, krok: 1°C 20°C	
Prostorové vytápění/chlazení					
4.4	[7-02]	Počet zón	R/W	0: Jedná zóna 1: Dvě zóny	
4.5	[F-0D]	Prov.rež.čerp.	R/W	0: Nepřetržitý 1: Vzorek 2: Požadavek	
4.6	[E-02]	Typ.jed.	R/W (*5) R/O (*6)	0: Reverzibilní (*5) 1: Pouze topení (*6)	
4.7	[9-0D]	Omezení otáček čerpadla	R/W	0–8, krok:1 0: Žádné omezení 1–4: 90–60% otáčky čerpadla 5–8: 90–60% otáčky čerpadla během vzorkování 6 80% otáčky čerpadla během vzorkování	
Prostorové vytápění/chlazení					
4.9	[F-00]	Čerpadlo mimo rozmezí	R/W	0: Zakázáno 1: Povoleno	
4.A	[D-03]	Zvýšení okolo 0°C	R/W	0: Ne 1: zvýšení 2°C, rozsah 4°C 2: zvýšení 4°C, rozsah 4°C 3: zvýšení 2°C, rozsah 8°C 4: zvýšení 4°C, rozsah 8°C	
4.B	[9-04]	Nadsazená teplota	R/W	1–4°C, krok: 1°C 2°C	
4.C	[2-06]	Protimr.ochr.místnosti	R/W	0: Vypnuto 1: Zapnuto	
Nádrž					
5.2	[6-0A]	Komfortní nastavená teplota	R/W	30–[6-0E]°C, krok: 1°C 55°C	
5.3	[6-0B]	Eko nastavená teplota	R/W	30–min(50, [6-0E])°C, krok: 1°C 45°C	
5.4	[6-0C]	Nastavená teplota opětovného ohřevu	R/W	30–min(50, [6-0E])°C, krok: 1°C 45°C	
5.6	[6-0D]	Režim zahřívání	R/W	0: Opět ohř. 1: Opět ohř+pl. 2: Pouze plán	
Dezinfekce					
5.7.1	[2-01]	Aktivace	R/W	0: Ne 1: Ano	

(*1) *6V_(*2) *9W_(*3) EBB_(*4) EBV*_
 (*5) *X*_(*6) *H*_(*7) *11*_(*8) *16*_
 (*9) *SU*_(*10) *18*_(*11) *23*

Tabulka provozních nastavení				Nastavení technika s odchylkou od výchozí hodnoty	
Záložka	Kód pole	Název nastavení	Rozsah, krok Výchozí hodnota	Datum	Hodnota
5.7.2	[2-00]	Provozní den	R/W 0: Každý den 1: Pondělí 2: Úterý 3: Středa 4: Čtvrtek 5: Pátek 6: Sobota 7: Neděle		
5.7.3	[2-02]	Doba spuštění	R/W 0-23 hodin, krok: 1 hodina 1		
5.7.4	[2-03]	Nastavená teplota nádrže	R/W [E-07]≠1: 55-75°C, krok: 5°C 60°C [E-07]=1: 60°C 60°C		
5.7.5	[2-04]	Doba trvání	R/W [E-07]≠1: 5-60 min, krok: 5 min 40 min [E-07]=1: 40-60 min, krok: 5 min 40 min		
Nádrž					
5.8	[6-0E]	Maximální	R/W [E-07]=0 nebo 7 (*3): 40-60°C, krok: 1°C 60°C [E-07]=1 (*4): 40-65°C, krok: 1°C 60°C [E-07]=3 nebo 8 (*3): 40-75°C, krok: 1°C 75°C [E-07]=5 (*3): 40-80°C, krok: 1°C 80°C		
5.9	[6-00]	Hystereze	R/W 2-40°C, krok: 1°C 8°C		
5.A	[6-08]	Hystereze	R/W 2-20°C, krok: 1°C 10°C		
5.B		Režim nast. hodnoty	R/W 0: Absolutní 1: Dle počasí		
└─ Křivka dle počasí					
5.C	[0-0B]	Teplota výstupní vody při vysoké teplotě okolí pro křivku pro ohřev TUV dle počasí.	R/W 35-[6-0E]°C, krok: 1°C 50°C		
5.C	[0-0C]	Teplota výstupní vody při nízké teplotě okolí pro křivku pro ohřev TUV dle počasí.	R/W 45-[6-0E]°C, krok: 1°C 55°C		
5.C	[0-0D]	Vysoká teplota okolí pro křivku pro ohřev TUV dle počasí.	R/W 10-25°C, krok: 1°C 15°C		
5.C	[0-0E]	Nízká teplota okolí pro křivku pro ohřev TUV dle počasí.	R/W -40-5°C, krok: 1°C -10°C		
Nádrž					
5.D	[6-01]	Okraj	R/W 0-10°C, krok: 1°C 0°C		
Nastavení uživatele					
└─ Tichý					
7.4.1		Aktivace	R/W 0: VYPNUTO 1: Manuální 2: Automaticky		
7.4.3		úroveň	R/W 0: Tichý 1: Tišší 2: Nejtíšší		
└─ Cena elektřiny					
7.5.1		Vysoký	R/W 0,00-990/kWh 1/kWh		
7.5.2		Střední	R/W 0,00-990/kWh 1/kWh		
7.5.3		Nízký	R/W 0,00-990/kWh 1/kWh		
Nastavení uživatele					
7.6		Cena plynu	R/W 0,00-990/kWh 0,00-290/MBtu 1,0/kWh		
Nastavení technika					
└─ Průvodce konfigurace					
└─ Systém					
9.1.3.2	[E-03]	Typ zálož. ohřív.	R/O 3: 6V (*1) 4: 9W (*2)		
9.1.3.3	[E-05] [E-06] [E-07]	Teplá užitková voda	R/W (*3) R/O (*4) Žádná TUV (*3) EKHW, malý objem (*3) Integrovaný (*4) EKHW, velký objem (*3) EKHWP (*3) jiný výrobce, malá cívka (*3) jiný výrobce, velká cívka (*3)		
9.1.3.4	[4-06]	Nouzový režim	R/W 0: Manuální 1: Automaticky (normálně Prost.vyt./TUV ZAP) 2: Auto red Prost.vyt./TUV ZAP 3: Auto red Prost.vyt./TUV VYP 4: PROST.VYT. ZAP/TUV VYP		
9.1.3.5	[7-02]	Počet zón	R/W 0: Jedná zóna 1: Dvě zóny		
9.1.3.6	[E-0D]	Systém naplněný glykolem	R/O 0: Ne 1: Ano		
9.1.3.7	[6-02]	Výkon přídavného ohřivače (*3)	R/W 0-10 kW, krok: 0,2 kW 3kW (*3) 0kW (*4)		
9.1.3.8	[C-02]	Bivalentní	R/W 0: Ne 1: Bivalentní přes záhlaví		
9.1.3.9	[D-07]	Solární	[E-07]=5 R/W (*4) 0: Ne 1: Ano		
└─ Záložní ohřivač					

(*1) *6V_(*2) *9W_(*3) EBB*_(*4) EBV*_
 (*5) *X*_(*6) *H*_(*7) *11*_(*8) *16*_
 (*9) *SU*_(*10) *18*_(*11) *23*_

Tabulka provozních nastavení			Nastavení technika s odchylkou od výchozí hodnoty		
Záložka	Kód pole	Název nastavení	Rozsah, krok	Výchozí hodnota	Hodnota
9.1.4.1	[5-0D]	Napětí	R/W (*1) R/O (*2)	0: 230V, 1- (*1) 1: 230V, 3- (*1) 2: 400V, 3- (*2)	
9.1.4.2	[4-0A]	Konfigurace	R/W	0: 1 1: 1/1+2 2: 1/2 3: 1/2 + 1/1+2 v nouzovém režimu	
9.1.4.3	[6-03]	Stupeň výkonu 1	R/W	0-10 kW, krok: 0,2 kW 2kW (*1) 3 kW (*2)	
9.1.4.4	[6-04]	Další stupeň výkonu 2	R/W	0-10 kW, krok: 0,2 kW 4 kW (*1) 6 kW (*2)	
Hlavní zóna					
9.1.5.1	[2-0C]	Typ zářiče	R/W	0: Podlahové topení 1: Jednotka s ventilátory 2: Radiátor	
9.1.5.2	[C-07]	Ovládání	R/W	0: Ov.dle tepl.v.v 1: Ov.ext.po.term 2: Ovl.pokoj.term.	
9.1.5.3		Režim nast. hodnoty	R/W	0: Absolutní 1: Topení dle počasí, pevné chlazení 2: Dle počasí	
9.1.5.4		Plán	R/W	0: Ne 1: Ano	
9.1.5.5		Typ křivky dle počasí	R/W	0: 2bodová 1: Trvalá odchylka sklonu	
9.1.6	[1-00]	Nízká teplota okolí pro křivku topení v hlavní zóně teploty výstupní vody dle počasí.	R/W	-40-5°C, krok: 1°C -10°C	
9.1.6	[1-01]	Vysoká teplota okolí pro křivku topení v hlavní zóně teploty výstupní vody dle počasí.	R/W	10-25°C, krok: 1°C 15°C	
9.1.6	[1-02]	Teplota výstupní vody při nízké teplotě okolí pro křivku topení v hlavní zóně teploty výstupní vody dle počasí.	R/W	[9-01]-[9-00], krok: 1°C [2-0C]=0: 40°C [2-0C]=1: 45°C [2-0C]=2: 55°C	
9.1.6	[1-03]	Teplota výstupní vody při vysoké teplotě okolí pro křivku topení v hlavní zóně teploty výstupní vody dle počasí.	R/W	[9-01]-min(45,[9-00])°C, krok: 1°C 25°C	
9.1.7	[1-06]	Nízká teplota okolí pro křivku chlazení dle počasí v hlavní zóně teploty výstupní vody.	R/W	10-25°C, krok: 1°C 20°C	
9.1.7	[1-07]	Vysoká teplota okolí pro křivku chlazení dle počasí v hlavní zóně teploty výstupní vody.	R/W	25-43°C, krok: 1°C 35°C	
9.1.7	[1-08]	Teplota výstupní vody při nízké teplotě okolí pro křivku chlazení dle počasí v hlavní zóně teploty výstupní vody.	R/W	[9-03]-[9-02]°C, krok: 1°C 22°C	
9.1.7	[1-09]	Teplota výstupní vody při vysoké teplotě okolí pro křivku chlazení dle počasí v hlavní zóně teploty výstupní vody.	R/W	[9-03]-[9-02]°C, krok: 1°C [2-0C]=0: 18°C [2-0C]=1: 5°C [2-0C]=2: 18°C	
Doplňková zóna					
9.1.8.1	[2-0D]	Typ zářiče	R/W	0: Podlahové topení 1: Jednotka s ventilátory 2: Radiátor	
9.1.8.3		Režim nast. hodnoty	R/W	0: Absolutní 1: Topení dle počasí, pevné chlazení 2: Dle počasí	
9.1.8.4		Plán	R/W	0: Ne 1: Ano	
9.1.9	[0-00]	Teplota výstupní vody při vysoké teplotě okolí pro křivku topení dle počasí v doplňkové zóně teploty výstupní vody.	R/W	[9-05]-min(45,[9-06])°C, krok: 1°C 25°C	
9.1.9	[0-01]	Teplota výstupní vody při nízké teplotě okolí pro křivku topení dle počasí v doplňkové zóně teploty výstupní vody.	R/W	[9-05]-[9-06], krok: 1°C [2-0D]=0: 40°C [2-0D]=1: 45°C [2-0D]=2: 55°C	
9.1.9	[0-02]	Vysoká teplota okolí pro křivku topení dle počasí v doplňkové zóně teploty výstupní vody.	R/W	10-25°C, krok: 1°C 15°C	
9.1.9	[0-03]	Nízká teplota okolí pro křivku topení dle počasí v doplňkové zóně teploty výstupní vody.	R/W	-40-5°C, krok: 1°C -10°C	
9.1.A	[0-04]	Teplota výstupní vody při vysoké teplotě okolí pro křivku chlazení dle počasí v doplňkové zóně teploty výstupní vody.	R/W	[9-07]-[9-08]°C, krok: 1°C [2-0D]=0: 18°C [2-0D]=1: 5°C [2-0D]=2: 18°C	
9.1.A	[0-05]	Teplota výstupní vody při nízké teplotě okolí pro křivku chlazení dle počasí v doplňkové zóně teploty výstupní vody.	R/W	[9-07]-[9-08]°C, krok: 1°C 22°C	
9.1.A	[0-06]	Vysoká teplota okolí pro křivku pro chlazení dle počasí v doplňkové zóně teploty výstupní vody.	R/W	25-43°C, krok: 1°C 35°C	
9.1.A	[0-07]	Nízká teplota okolí pro křivku pro chlazení dle počasí v doplňkové zóně teploty výstupní vody.	R/W	10-25°C, krok: 1°C 20°C	
Nádrž					
9.1.B.1	[6-0D]	Režim zahřívání	R/W	0: Opět ohř. 1: Opět.ohř+pl. 2: Pouze plán	
9.1.B.2	[6-0A]	Komfortní nastavená teplota	R/W	30-[6-0E]°C, krok: 1°C 55°C	
9.1.B.3	[6-0B]	Eko nastavená teplota	R/W	30-min(50,[6-0E])°C, krok: 1°C 45°C	
9.1.B.4	[6-0C]	Nastavená teplota opětovného ohřevu	R/W	30-min(50,[6-0E])°C, krok: 1°C 45°C	
9.1.B.6	[6-08]	Hystereze dohřevu	R/W	2-20°C, krok: 1°C 10°C	
Teplá užitková voda					

(*1) *6V_(*2) *9W_(*3) EBB_(*4) EBV*_
 (*5) *X*_(*6) *H*_(*7) *11*_(*8) *16*_
 (*9) *SU*_(*10) *18*_(*11) *23*

Tabulka provozních nastavení			Nastavení technika s odchylkou od výchozí hodnoty		
Záložka	Kód pole	Název nastavení	Rozsah, krok	Výchozí hodnota	Hodnota
9.2.1	[E-05] [E-06] [E-07]	Teplá užitková voda	R/W (*3) R/O (*4)	Žádná TUV (*3) EKHW, malý objem (*3) Integrovaný (*4) EKHW, velký objem (*3) EKHWP (*3) jiný výrobce, malá cívka (*3) jiný výrobce, velká cívka (*3)	
9.2.2	[D-02]	Čerpadla TUV	R/W	0: Žádné čerpadlo TUV 1: Okamžitá dodávka teplé užitkové vody 2: Dezinfekce 3: Oběh 4: Oběh a dezinfekce	
9.2.4	[D-07]	Solární	R/W (*3) R/O (*4)	0: Ne 1: Ano	
└ Záložní ohřívač					
9.3.1	[E-03]	Typ zálož. ohřív.	R/O	3: 6V (*1) 4: 9W (*2)	
9.3.2	[5-0D]	Napětí	R/W (*1) R/O (*2)	0: 230V, 1~ (*1) 1: 230V, 3~ (*1) 2: 400V, 3~ (*2)	
9.3.3	[4-0A]	Konfigurace	R/W	0: 1 1: 1/1+2 2: 1/2 3: 1/2 + 1/1+2 v nouzovém režimu	
9.3.4	[6-03]	Stupeň výkonu 1	R/W	0~10 kW, krok: 0,2 kW 2kW (*1) 3 kW (*2)	
9.3.5	[6-04]	Další stupeň výkonu 2	R/W	0~10 kW, krok: 0,2 kW 4 kW (*1) 6 kW (*2)	
9.3.6	[5-00]	Rovnováha: Deaktivovat záložní ohřívač (nebo externí záložní zdroj tepla v případě dvouhodnotového systému) nad rovnovážnou teplotou pro vytápění prostoru?	R/W	0: Ne 1: Ano	
9.3.7	[5-01]	Vyvážená teplota	R/W	-15~35°C, krok: 1°C 0°C	
9.3.8	[4-00]	Provoz	R/W	0: Vypnuto 1: Zapnuto 2: Pouze TUV	
└ Přídavný ohřívač					
9.4.1	[6-02]	Výkon	R/W	0~10 kW, krok: 0,2 kW 3kW (*3) 0kW (*4)	
9.4.3	[8-03]	Eko časovač přídavného ohřívače	R/W	20~95 min, krok: 5 min 50 min	
9.4.4	[4-03]	Provoz	R/W	0: Zakázáno 1: Povoleno 2: Překrytí 3: Kompressor vyp. 4: Pouze ochrana proti legionelle	
└ Nouzový režim					
9.5.1	[4-06]	Nouzový režim	R/W	0: Manuálně 1: Automaticky (normálně Prost.vyt./TUV ZAP) 2: Auto red Prost.vyt./TUV ZAP 3: Auto red Prost.vyt./TUV VYP 4: PROST.VYT. ZAP/TUV VYP	
9.5.2	[7-06]	Kompressor nucené vypnutí	R/W	0: Vypnuto 1: Zapnuto	
└ Vyrovňování					
9.6.1	[5-02]	Priorita vyhřívání prostorů	R/W	0: Vypnuto 1: Zapnuto	
9.6.2	[5-03]	Prioritní teplota	R/W	-15~35°C, krok: 1°C 0°C	
9.6.3	[5-04]	Nastavená hodnota trvalé odchylky příd. ohřivače	R/W	0~20°C, krok: 1°C 10°C	
9.6.4	[8-02]	Časovač mezi cykly	R/W	0~10 hodin, krok: 0,5 hodiny 3 hodiny	
9.6.5	[8-00]	Časovač minimální doby chodu	R/W	0~20 min, krok: 1 min 1 min	
9.6.6	[8-01]	Časovač maximální doby chodu	R/W	5~95 min, krok: 5 min 30 min	
9.6.7	[8-04]	Doplňující časovač	R/W	0~95 min, krok: 5 min 95 min	
Nastavení technika					
9.7	[4-04]	Prevence před zamrznutím vodního potrubí	R/O	0: Nepřetržitý chod čerpadla 1: Přerušovaný provoz čerpadla 2: VYP	
└ Zdroj elektrické energie se zvýhodněnou sazbou					
9.8.2	[D-00]	Povolit ohřívač	R/W	0: Žádný 1: Pouze příd.ohř. 2: Pouze zálož.ohř. 3: Všechny ohř.	
9.8.3	[D-05]	Povolit čerpadlo	R/W	0: Nucené vypnutí 1: Jako normálně	
9.8.4	[D-01]	Zdroj elektrické energie se zvýhodněnou sazbou	R/W	0: Ne 1: Akt.otevřený 2: Akt.uzavřený 3: Smart grid	
9.8.6		Povolit elektrické ohřivače		0: Ne 1: Ano	
9.8.7		Povolit akumulaci do místnosti		0: Ne 1: Ano	
9.8.8		Zde lze hodnotu omezení nastavení zadat v kW		0~20 kW, krok: 0,5 kW 2 kW	
└ Řízení spotřeby energie					
9.9.1	[4-08]	Řízení spotřeby energie	R/W	0: Žádné omezení 1: Nepřetržitý 2: Digit.vstupy	
9.9.2	[4-09]	Typ	R/W	0: Proud 1: Výkon	
9.9.3	[5-05]	Omezení	R/W	0~50 A, krok: 1 A 50 A	

(*1) *6V_(*2) *9W_(*3) EBB*_(*4) EBV*_
(*5) *X*_(*6) *H*_(*7) *11*_(*8) *16*_
(*9) *SU*_(*10) *18*_(*11) *23*_

Tabulka provozních nastavení				Nastavení technika s odchylkou od výchozí hodnoty	
Záložka	Kód pole	Název nastavení	Rozsah, krok	Výchozí hodnota	Hodnota
9.9.4	[5-05]	Omezení 1	R/W	0-50 A, krok: 1 A 50 A	
9.9.5	[5-06]	Omezení 2	R/W	0-50 A, krok: 1 A 50 A	
9.9.6	[5-07]	Omezení 3	R/W	0-50 A, krok: 1 A 50 A	
9.9.7	[5-08]	Omezení 4	R/W	0-50 A, krok: 1 A 50 A	
9.9.8	[5-09]	Omezení	R/W	0-20 kW, krok: 0,5 kW 20 kW	
9.9.9	[5-09]	Omezení 1	R/W	0-20 kW, krok: 0,5 kW 20 kW	
9.9.A	[5-0A]	Omezení 2	R/W	0-20 kW, krok: 0,5 kW 20 kW	
9.9.B	[5-0B]	Omezení 3	R/W	0-20 kW, krok: 0,5 kW 20 kW	
9.9.C	[5-0C]	Omezení 4	R/W	0-20 kW, krok: 0,5 kW 20 kW	
9.9.D	[4-01]	Prioritní ohřivač		0: Zádny 1: Přídav.ohřivač 2: Záložní ohřivač	
9.9.F	[7-07]	BBR16 aktivace* *Nastavení BBR16 jsou zobrazeny, pouze když je jako jazyk uživatelského rozhraní nastavena švédština.	R/W	0: Vypnuto 1: Zapnuto	
Měření energie					
9.A.1	[D-08]	Elektroměr 1	R/W	0: Ne 1: 0,1 impuls/kWh 2: 1 impuls/kWh 3: 10 impuls/kWh 4: 100 impuls/kWh 5: 1000 impuls/kWh	
9.A.2	[D-09]	Elektroměr 2 / PV meter	R/W	0: Ne 1: 0,1 impuls/kWh 2: 1 impuls/kWh 3: 10 impuls/kWh 4: 100 impuls/kWh 5: 1000 impuls/kWh 6: 100 impuls/kWh (PV meter) 7: 1000 impuls/kWh (PV meter) 8: 1 impuls/m ³ (plynoměr) 9: 10 impuls/m ³ (plynoměr) 10: 100 impuls/m ³ (plynoměr)	
Snímače					
9.B.1	[C-08]	Externí snímač	R/W	0: Ne 1: Venkovní snímač 2: Pokojový snímač	
9.B.2	[2-0B]	Trvalá odchylka snímače teploty okolí	R/W	-5-5°C, krok: 0,5°C 0°C	
9.B.3	[1-0A]	Doba průměrování	R/W	0: Bez průměrování 1: 12 hodin 2: 24 hodin 3: 48 hodin 4: 72 hodin	
Bivalentní					
9.C.1	[C-02]	Bivalentní	R/W	0: Ne 1: Bivalentní přes záhlaví	
9.C.2	[7-05]	účinnost kotle	R/W	0: Velmi vysoká 1: Vysoké 2: Střední 3: Nizký 4: Velmi nízká	
9.C.3	[C-03]	Teplota	R/W	-25-25°C, krok: 1°C 0°C	
9.C.4	[C-04]	Hystereze	R/W	2-10°C, krok: 1°C 3°C	
Nastavení technika					
9.D	[C-09]	Výstup alarmu	R/W	0: Norm.otev. 1: Norm.uzav.	
9.E	[3-00]	Automatický restart	R/W	0: Ne 1: Ano	
9.F	[E-08]	Úsporný režim	R/W	0: Vypnuto 1: Zapnuto	
9.G		Deaktivovat ochrany	R/W	0: Ne 1: Ano	
Přehled provozních parametrů					
9.I	[0-00]	Teplota výstupní vody při vysoké teplotě okolí pro křivku topení dle počasí v doplňkové zóně teploty výstupní vody.	R/W	[9-05]-min(45,[9-06])°C, krok: 1°C 25°C	
9.I	[0-01]	Teplota výstupní vody při nízké teplotě okolí pro křivku topení dle počasí v doplňkové zóně teploty výstupní vody.	R/W	[9-05]-[9-06], krok: 1°C [2-0D]=0: 40°C [2-0D]=1: 45°C [2-0D]=2: 55°C	
9.I	[0-02]	Vysoká teplota okolí pro křivku topení dle počasí v doplňkové zóně teploty výstupní vody.	R/W	10-25°C, krok: 1°C 15°C	
9.I	[0-03]	Nízká teplota okolí pro křivku topení dle počasí v doplňkové zóně teploty výstupní vody.	R/W	-40-5°C, krok: 1°C -10°C	
9.I	[0-04]	Teplota výstupní vody při vysoké teplotě okolí pro křivku chlazení dle počasí v doplňkové zóně teploty výstupní vody.	R/W	[9-07]-[9-08]°C, krok: 1°C [2-0D]=0: 18°C [2-0D]=1: 5°C [2-0D]=2: 18°C	
9.I	[0-05]	Teplota výstupní vody při nízké teplotě okolí pro křivku chlazení dle počasí v doplňkové zóně teploty výstupní vody.	R/W	[9-07]-[9-08]°C, krok: 1°C 22°C	
9.I	[0-06]	Vysoká teplota okolí pro křivku pro chlazení dle počasí v doplňkové zóně teploty výstupní vody.	R/W	25-43°C, krok: 1°C 35°C	
9.I	[0-07]	Nízká teplota okolí pro křivku pro chlazení dle počasí v doplňkové zóně teploty výstupní vody.	R/W	10-25°C, krok: 1°C 20°C	

(*1) *6V_(*) *9W_(*) EBB*(*) EBV*_
 (*5) *X*(*) *H*(*) *11*(*) *16*_
 (*9) *SU*(*) *18*(*) *23*

Tabulka provozních nastavení				Nastavení technika s odchylkou od výchozí hodnoty	
Záložka	Kód pole	Název nastavení	Rozsah, krok	Výchozí hodnota	Hodnota
9.1	[0-0B]	Teplota výstupní vody při vysoké teplotě okolí pro křivku pro ohřev TUV dle počasí.	R/W	35-[6-0E]°C, krok: 1°C 50°C	
9.1	[0-0C]	Teplota výstupní vody při nízké teplotě okolí pro křivku pro ohřev TUV dle počasí.	R/W	45-[6-0E]°C, krok: 1°C 55°C	
9.1	[0-0D]	Vysoká teplota okolí pro křivku pro ohřev TUV dle počasí.	R/W	10-25°C, krok: 1°C 15°C	
9.1	[0-0E]	Nízká teplota okolí pro křivku pro ohřev TUV dle počasí.	R/W	-40-5°C, krok: 1°C -10°C	
9.1	[1-00]	Nízká teplota okolí pro křivku topení v hlavní zóně teploty výstupní vody dle počasí.	R/W	-40-5°C, krok: 1°C -10°C	
9.1	[1-01]	Vysoká teplota okolí pro křivku topení v hlavní zóně teploty výstupní vody dle počasí.	R/W	10-25°C, krok: 1°C 15°C	
9.1	[1-02]	Teplota výstupní vody při nízké teplotě okolí pro křivku topení v hlavní zóně teploty výstupní vody dle počasí.	R/W	[9-01]-[9-00], krok: 1°C <u>[2-0C]=0:</u> 40°C <u>[2-0C]=1:</u> 45°C <u>[2-0C]=2:</u> 55°C	
9.1	[1-03]	Teplota výstupní vody při vysoké teplotě okolí pro křivku topení v hlavní zóně teploty výstupní vody dle počasí.	R/W	[9-01]-min(45, [9-00])°C, krok: 1°C 25°C	
9.1	[1-04]	Chlazení hlavní zóny teploty výstupní vody dle počasí.	R/W	0: Vypnuto 1: Zapnuto	
9.1	[1-05]	Chlazení doplňkové zóny teploty výstupní vody dle počasí.	R/W	0: Vypnuto 1: Zapnuto	
9.1	[1-06]	Nízká teplota okolí pro křivku chlazení dle počasí v hlavní zóně teploty výstupní vody.	R/W	10-25°C, krok: 1°C 20°C	
9.1	[1-07]	Vysoká teplota okolí pro křivku chlazení dle počasí v hlavní zóně teploty výstupní vody.	R/W	25-43°C, krok: 1°C 35°C	
9.1	[1-08]	Teplota výstupní vody při nízké teplotě okolí pro křivku chlazení dle počasí v hlavní zóně teploty výstupní vody.	R/W	[9-03]-[9-02]°C, krok: 1°C 22°C	
9.1	[1-09]	Teplota výstupní vody při vysoké teplotě okolí pro křivku chlazení dle počasí v hlavní zóně teploty výstupní vody.	R/W	[9-03]-[9-02]°C, krok: 1°C <u>[2-0C]=0:</u> 18°C <u>[2-0C]=1:</u> 5°C <u>[2-0C]=2:</u> 18°C	
9.1	[1-0A]	Jaký je průměrovací čas pro venkovní teplotu?	R/W	0: Bez průměrování 1: 12 hodin 2: 24 hodin 3: 48 hodin 4: 72 hodin	
9.1	[1-0B]	Jaký je požadovaný rozdíl teplot při topení pro hlavní zónu?	R/W	<u>[2-0C]≠2:</u> (Radiátor) 3-10°C, krok: 1°C 5°C <u>[2-0C]=2:</u> (Radiátor) 8°C	
9.1	[1-0C]	Jaký je požadovaný rozdíl teplot při topení pro doplňkovou zónu?	<u>[2-0D]≠2:</u> R/W <u>[2-0D]=2:</u> R/O	<u>[2-0D]≠2:</u> (Radiátor) 3-10°C, krok: 1°C 5°C <u>[2-0D]=2:</u> (Radiátor) 8°C	
9.1	[1-0D]	Jaký je požadovaný rozdíl teplot při chlazení pro hlavní zónu?	R/W	3-10°C, krok: 1°C 5°C	
9.1	[1-0E]	Jaký je požadovaný rozdíl teplot při chlazení pro doplňkovou zónu?	R/W	3-10°C, krok: 1°C 5°C	
9.1	[2-00]	Kdy má být funkce dezinfekce provedena?	R/W	0: Každý den 1: Pondělí 2: Úterý 3: Středa 4: Čtvrtek 5: Pátek 6: Sobota 7: Neděle	
9.1	[2-01]	Má být provedna funkce dezinfekce?	R/W	0: Ne 1: Ano	
9.1	[2-02]	Kdy má být funkce dezinfekce spuštěna?	R/W	0-23 hodin, krok: 1 hodina 1	
9.1	[2-03]	Jaká je cílová teplota pro režim dezinfekce?	R/W	<u>[E-07]≠1:</u> 55-75°C, krok: 5°C 60°C <u>[E-07]=1:</u> 60°C 60°C	
9.1	[2-04]	Jak dlouho musí být teplota v nádrži udržována?	R/W	<u>[E-07]≠1:</u> 5-60 min, krok: 5 min 40 min <u>[E-07]=1:</u> 40-60 min, krok: 5 min 40 min	
9.1	[2-05]	Teplota protimrazové ochrany místnosti	R/W	4-16°C, krok: 1°C 8°C	
9.1	[2-06]	Protimr. ochr. místnosti	R/W	0: Vypnuto 1: Zapnuto	
9.1	[2-09]	Upravit trvalou odchylku na měřené teplotě místnosti	R/W	-5-5°C, krok: 0,5°C 0°C	
9.1	[2-0A]	Upravit trvalou odchylku na měřené teplotě místnosti	R/W	-5-5°C, krok: 0,5°C 0°C	
9.1	[2-0B]	Jaká je požad. trvalá odchylka pro měřenou venkovní teplotu?	R/W	-5-5°C, krok: 0,5°C 0°C	
9.1	[2-0C]	Jaký typ zářiče je připojen k hlavní zóně tepl.výst.vody?	R/W	0: Podlahové topení 1: Jednotka s ventilátory 2: Radiátor	
9.1	[2-0D]	Jaký typ zářiče je připojen k doplňkové zóně tepl.výst.vody?	R/W	0: Podlahové topení 1: Jednotka s ventilátory 2: Radiátor	
9.1	[2-0E]	Jaký je maximální přípustný proud na tepelném čerpadle?	R/W	20-50 A, krok: 1 A 50 A	

(*1) *6V_(*2) *9W_(*3) EBB*_*4) EBV*_
 (*5) *X*_*6) *H*_*7) *11*_*8) *16*_
 (*9) *SU*_*10) *18*_*11) *23*

Tabulka provozních nastavení				Nastavení technika s odchylkou od výchozí hodnoty	
Záložka	Kód pole	Název nastavení	Rozsah, krok Výchozí hodnota	Datum	Hodnota
9.1	[3-00]	Je aut. restart jednotky povolen?	R/W		0: Ne 1: Ano
9.1	[3-01]	--			0
9.1	[3-02]	--			1
9.1	[3-03]	--			4
9.1	[3-04]	--			2
9.1	[3-05]	--			1
9.1	[3-06]	Jaká je max. požadovaná teplota místnosti při topení?	R/W		18~30°C, krok: 1°C 30°C
9.1	[3-07]	Jaká je min. požadovaná teplota místnosti při topení?	R/W		12~18°C, krok: 1°C 12°C
9.1	[3-08]	Jaká je max. požadovaná teplota místnosti při chlazení?	R/W		25~35°C, krok: 1°C 35°C
9.1	[3-09]	Jaká je min. požadovaná teplota místnosti při chlazení?	R/W		15~25°C, krok: 1°C 15°C
9.1	[3-0A]	Jaký je provozní režim model?	R/O		0: čerpadlo model 0 (*7) 1: čerpadlo model 1 (*8)
9.1	[4-00]	Jaký je pr.režim zál.ohřivače?	R/W		0: Vypnuto 1: Zapnuto 2: Pouze TUV
9.1	[4-01]	Který elektrický ohřivač má prioritu?	R/W		0: Žádný 1: Přídav.ohřivač 2: Záložní ohřivač
9.1	[4-02]	Pod jakou venkovní teplotou je povoleno topení?	R/W		14~35°C, krok: 1°C 35°C
9.1	[4-03]	Povolení provozu přídavného ohřivače.	R/W		0: Zakázáno 1: Povoleno 2: Překrytí 3: Kompresor vyp. 4: Pouze ochrana proti legionelle
9.1	[4-04]	Prevence před zamrznutím vodního potrubí	R/O		0: Nepřetržitý chod čerpadla 1: Přerušovaný provoz čerpadla 2: VYP
9.1	[4-05]	--			0
9.1	[4-06]	Nouzový režim	R/W		0: Manuálně 1: Automaticky (normálně Prost.vyt./TUV ZAP) 2: Auto red Prost.vyt./TUV ZAP 3: Auto red Prost.vyt./TUV VYP 4: PROST.VYT. ZAP/TUV VYP
9.1	[4-08]	Jaký rež.omez.spotřeba energie je na systému požadován?	R/W		0: Žádné omezení 1: Nepřetržitý 2: Digit.vstupy
9.1	[4-09]	Jaký typ omez.spotřeba energie je požadován?	R/W		0: Proud 1: Výkon
9.1	[4-0A]	Konfigurace záložního ohřivače	R/W		0: 1 1: 1/1+2 2: 1/2 3: 1/2 + 1/1+2 v nouzovém režimu
9.1	[4-0B]	Hystereze automatického přepínání topení/chlazení.	R/W		1~10°C, krok: 0,5°C 1°C
9.1	[4-0D]	Trvalá odchylka automatického přepínání topení/chlazení.	R/W		1~10°C, krok: 0,5°C 3°C
9.1	[4-0E]	--			6
9.1	[5-00]	Rovnováha: Deaktivovat záložní ohřivač (nebo externí záložní zdroj tepla v případě dvouhodnotového systému) nad rovnovážnou teplotou pro vytápění prostoru?	R/W		0: Ne 1: Ano
9.1	[5-01]	Jaká je vyvážená teplota pro tuto budovu?	R/W		-15~35°C, krok: 1°C 0°C
9.1	[5-02]	Priorita prostorového vytápění.	R/W		0: Vypnuto 1: Zapnuto
9.1	[5-03]	Teplota priority prostorového vytápění.	R/W		-15~35°C, krok: 1°C 0°C
9.1	[5-04]	Korekce nastavení teploty ohřevu užitkové vody.	R/W		0~20°C, krok: 1°C 10°C
9.1	[5-05]	Jaký je požadovaný limit pro DI1?	R/W		0~50 A, krok: 1 A 50 A
9.1	[5-06]	Jaký je požadovaný limit pro DI2?	R/W		0~50 A, krok: 1 A 50 A
9.1	[5-07]	Jaký je požadovaný limit pro DI3?	R/W		0~50 A, krok: 1 A 50 A
9.1	[5-08]	Jaký je požadovaný limit pro DI4?	R/W		0~50 A, krok: 1 A 50 A
9.1	[5-09]	Jaký je požadovaný limit pro DI1?	R/W		0~20 kW, krok: 0,5 kW 20 kW
9.1	[5-0A]	Jaký je požadovaný limit pro DI2?	R/W		0~20 kW, krok: 0,5 kW 20 kW
9.1	[5-0B]	Jaký je požadovaný limit pro DI3?	R/W		0~20 kW, krok: 0,5 kW 20 kW
9.1	[5-0C]	Jaký je požadovaný limit pro DI4?	R/W		0~20 kW, krok: 0,5 kW 20 kW
9.1	[5-0D]	Napětí záložního ohřivače	R/W (*1) R/O (*2)		0: 230V, 1~ (*1) 1: 230V, 3~ (*1) 2: 400V, 3~ (*2)
9.1	[5-0E]	Záložní ohřivač TUV Termo ZAP Zpoždění	R/W		0: Deaktivovat 1: Aktivovat (variabilní zpoždění závislé na HP) 2: Aktivovat (pevné zpoždění závislé na HP)
9.1	[6-00]	Rozdíl teplot určující zapínací teplotu tepelného čerpadla.	R/W		2~40°C, krok: 1°C 8°C
9.1	[6-01]	Rozdíl teplot určující vypínací teplotu tepelného čerpadla.	R/W		0~10°C, krok: 1°C 0°C
9.1	[6-02]	Jaký je výkon přídavného ohřivače?	R/W		0~10 kW, krok: 0,2 kW 3kW (*3) 0kW (*4)
9.1	[6-03]	Jaký je výkon záložního ohřivače (krok 1)?	R/W		0~10 kW, krok: 0,2 kW 2kW (*1) 3 kW (*2)

(*1) *6V_(*2) *9W_(*3) EBB_(*4) EBV*_
 (*5) *X*_(*6) *H*_(*7) *11*_(*8) *16*_
 (*9) *SU*_(*10) *18*_(*11) *23*

Tabulka provozních nastavení				Nastavení technika s odchylkou od výchozí hodnoty	
Záložka	Kód pole	Název nastavení	Rozsah, krok	Výchozí hodnota	Hodnota
9.1	[6-04]	Jaký je výkon záložního ohřívače (krok 2)?	R/W	0-10 kW, krok: 0,2 kW 4 kW (*1) 6 kW (*2)	
9.1	[6-07]	--	R/W	0-200W, krok: 10W 0W	
9.1	[6-08]	Jaká hystereze má být použita v režimu opakovaného ohřevu?	R/W	2-20°C, krok: 1°C 10°C	
9.1	[6-09]	--		0	
9.1	[6-0A]	Jaká je požadovaná komfortní akumulární teplota?	R/W	30-[6-0E]°C, krok: 1°C 55°C	
9.1	[6-0B]	Jaká je požadovaná eko akumulární teplota?	R/W	30-min(50, [6-0E])°C, krok: 1°C 45°C	
9.1	[6-0C]	Jaká je požadovaná teplota opětovného ohřevu?	R/W	30-min(50, [6-0E])°C, krok: 1°C 45°C	
9.1	[6-0D]	Jaký je požad. režim nast. tep. u TUV?	R/W	0: Opět. ohř. 1: Opět. ohř.+pl. 2: Pouze plán	
9.1	[6-0E]	Jaká je maximální nastavená teplota TUV?	R/W	[E-07]=0 nebo 7 (*3): 40-60°C, krok: 1°C 60°C [E-07]=1 (*4): 40-65°C, krok: 1°C 60°C [E-07]=3 nebo 8 (*3): 40-75°C, krok: 1°C 75°C [E-07]=5 (*3): 40-80°C, krok: 1°C 80°C	
9.1	[7-00]	Nadstavená teplota přídavného ohřívače teplé užitkové vody.	R/W	0-4°C, krok: 1°C 0°C	
9.1	[7-01]	Hystereze přídavného ohřívače teplé užitkové vody.	R/W	2-40°C, krok: 1°C 2°C	
9.1	[7-02]	Kolik zón teploty výstupní vody se zde nachází?	R/W	0: Jedná zóna 1: Dvě zóny	
9.1	[7-03]	--		2.5	
9.1	[7-04]	--		0	
9.1	[7-05]	účinnost kotle	R/W	0: Velmi vysoká 1: Vysoké 2: Střední 3: Nízký 4: Velmi nízká	
9.1	[7-06]	Kompresor nuceně vypnutí	R/W	0: Vypnuto 1: Zapnuto	
9.1	[7-07]	BBR16 aktivace	R/W	0: Vypnuto 1: Zapnuto	
9.1	[7-08]	Stratifikace TUV	R/O (*3) R/W (*4)	0: Vypnuto (*3) 1: Aktivovaný (*4)	
9.1	[7-09]	Settable lower limit for the PWM of the pump	R/W	20	
9.1	[7-0A]	Doplňkové zónové pevné čerpadlo PWM, pokud je nainstalována souprava pro dvě zóny.	R/W	20-95%, krok 5% 95%	
9.1	[7-0B]	Hlavní zónové pevné čerpadlo PWM, pokud je nainstalována souprava pro dvě zóny.	R/W	20-95%, krok 5% 95%	
9.1	[7-0C]	Čas potřebný k tomu, aby se směšovací ventil otočil z jedné strany na druhou, pokud je nainstalována souprava pro dvě zóny.	R/W	20-300 sekund, krok 5 s 125 sekund	
9.1	[7-0D]	--		4	
9.1	[7-0E]	--		7	
9.1	[8-00]	Minimální doba ohřevu teplé užitkové vody.	R/O	0-20 min, krok: 1 min 1 min	
9.1	[8-01]	Maximální doba ohřevu teplé užitkové vody.	R/W	5-95 min, krok: 5 min 30 min	
9.1	[8-02]	Doba mezi cykly.	R/W	0-10 hodin, krok: 0,5 hodiny 3 hodiny	
9.1	[8-03]	Zpoždovací časovač přídavného ohřívače.	R/W	20-95 min, krok: 5 min 50 min	
9.1	[8-04]	Dodatečná doba provozu pro maximální provozní dobu.	R/W	0-95 min, krok: 5 min 95 min	
9.1	[8-05]	Povol. modul. tepl. výst. vody ke kontrole místnosti?	R/W	0: Ne 1: Ano	
9.1	[8-06]	Maximální modulace teploty výstupní vody.	R/W	0-10°C, krok: 1°C 5°C	
9.1	[8-07]	Jaká je požadovaná komfortní hlav. tepl. výst. vody při chlaz.?	R/W	[9-03]-[9-02], step: 1 °C 18°C	
9.1	[8-08]	Jaká je požadovaná eko hlav. tepl. výst. vody při chlaz.?	R/W	[9-03]-[9-02], step: 1 °C 20°C	
9.1	[8-09]	Jaká je požadovaná komfortní hlav. tepl. výst. vody při top.?	R/W	[9-01]-[9-00], krok: 1°C 35°C	
9.1	[8-0A]	Jaká je požadovaná eko hlav. tepl. výst. vody při top.?	R/W	[9-01]-[9-00], krok: 1°C 33°C	
9.1	[8-0B]	--		13	
9.1	[8-0C]	--		10	
9.1	[8-0D]	--		16	
9.1	[9-00]	Jaká je max. požadovaná tep. výst. vody hlav. zóny topení?	R/W	[2-0C]=2: 37-60, krok: 1°C 60°C [2-0C]≠2: 37-55, krok: 1°C 55°C	
9.1	[9-01]	Jaká je min. požadovaná tep. výst. vody hlav. zóny topení?	R/W	15-37°C, krok: 1°C 25°C	
9.1	[9-02]	Jaká je max. požadovaná tep. výst. vody hlav. zóny chlaz.?	R/W	18-22°C, krok: 1°C 22°C	
9.1	[9-03]	Jaká je min. požadovaná tep. výst. vody hlav. zóny chlaz.?	R/W	5-18°C, krok: 1°C 7°C	
9.1	[9-04]	Nadsazená teplota výstupní vody.	R/W	1-4°C, krok: 1°C 2°C	
9.1	[9-05]	Jaká je min. požadovaná t. výst. vody doplň. zó. topení?	R/W	15-37°C, krok: 1°C 25°C	

(*1) *6V_(*2) *9W_(*3) EBB*_(*4) EBV*_
 (*5) *X*_(*6) *H*_(*7) *11*_(*8) *16*_
 (*9) *SU*_(*10) *18*_(*11) *23*

Tabulka provozních nastavení				Nastavení technika s odchylkou od výchozí hodnoty	
Záložka	Kód pole	Název nastavení	Rozsah, krok	Výchozí hodnota	Hodnota
9.1	[9-06]	Jaká je max. požadovaná t.výst.vody doplň.zó. topení?	R/W	[2-0D]=2: 37-60, krok: 1°C 60°C [2-0D]≠2: 37-55, krok: 1°C 55°C	
9.1	[9-07]	Jaká je min. požadovaná t.výst.vody doplň.zóny chláz.?	R/W	5-18°C, krok: 1°C 7°C	
9.1	[9-08]	Jaká je max. požadovaná t.výst.vody doplň.zóny chláz.?	R/W	18-22°C, krok: 1°C 22°C	
9.1	[9-09]	Jaký je povolený podkmit v chlazení?	R/W	1-18°C, krok: 1°C 18°C	
9.1	[9-0A]	Jaká je vyrovnávací teplota místnosti při topení?	R/W	[3-07]~[3-06]°C, krok: 0,5°C 23°C	
9.1	[9-0B]	Jaká je vyrovnávací teplota místnosti při chlazení?	R/W	[3-09]~[3-08]°C, krok: 0,5°C 23°C	
9.1	[9-0C]	Hystereze pokojové teploty.	R/W	1-6°C, krok: 0,5°C 1 °C	
9.1	[9-0D]	Omezení otáček čerpadla	R/W	0-8, krok:1 0: Žádné omezení 1-4: 90-60% otáčky čerpadla 5-8: 90-60% otáčky čerpadla během vzorkování 6 80% otáčky čerpadla během vzorkování	
9.1	[9-0E]	--		6	
9.1	[C-00]	Priorita ohřevu teplé užitkové vody.	R/W	0: Priorita solárního systému 1: Priorita tepelného čerpadla	
9.1	[C-01]	--		0	
9.1	[C-02]	Je připojen externí záložní zdroj tepla?	R/W	0: Ne 1: Bivalentní přes záhlaví	
9.1	[C-03]	Aktivační teplota bivalentního provozu.	R/W	-25-25°C, krok: 1°C 0°C	
9.1	[C-04]	Teplota hystereze bivalentního provozu.	R/W	2-10°C, krok: 1°C 3°C	
9.1	[C-05]	Jaký je typ kontaktu pož. tep. pro hlavní zónu?	R/W	0: Požadavky MMI (včetně rychlé logiky) 1: 1 kontakt 2: 2 kontakty	
9.1	[C-06]	Jaký je typ kontaktu požad. tepl. pro doplňkovou zónu?	R/W	0: Požadavky MMI (včetně rychlé logiky) 1: 1 kontakt 2: 2 kontakty	
9.1	[C-07]	Jaký způsob ovládání jednotky je v prostorovém vyt./chl.?	R/W	0: Ov.dle tepl.v 1: Ov.ext.po.term 2: Ovl.pokoj.term.	
9.1	[C-08]	Jaký typ externího snímače je instalován?	R/W	0: Ne 1: Venkovní snímač 2: Pokojový snímač	
9.1	[C-09]	Jaký je požadovaný typ výstup.kontaktu alarmu?	R/W	0: Norm.otev. 1: Norm.uzav.	
9.1	[C-0A]	--		0	
9.1	[C-0B]	--		0	
9.1	[C-0C]	--		0	
9.1	[C-0D]	--		0	
9.1	[C-0E]	--		0	
9.1	[D-00]	Které ohř.j jsou povol.pokud dojde k výpad.upřed.saz.za kWh?	R/W	0: Žádný 1: Pouze před.ohř. 2: Pouze zál.ohř. 3: Všechny ohř.	
9.1	[D-01]	Typ kontaktu upřednost. sazby za kWh napájení?	R/W	0: Ne 1: Akt.otevřený 2: Akt.uzavřený 3: Smart grid	
9.1	[D-02]	Jaký typ čerpadla pro TUV je instalován?	R/W	0: Žádné čerpadlo TUV 1: Okamžitá dodávka teplé užitkové vody 2: Dezinfekce 3: Oběh 4: Oběh a dezinfekce	
9.1	[D-03]	Kompensace teploty výstupní vody v okolí 0°C.	R/W	0: Ne 1: zvýšení 2°C, rozsah 4°C 2: zvýšení 4°C, rozsah 4°C 3: zvýšení 2°C, rozsah 8°C 4: zvýšení 4°C, rozsah 8°C	
9.1	[D-04]	Je připojena karta požadavků?	R/W	0: Ne 1: Říz.spotř.ener.	
9.1	[D-05]	Je prov.čerp.povolen pokud dojde k výp.upřed.sazby za kWh?	R/W	0: Nucené vypnutí 1: Jako normální	
9.1	[D-07]	Je připojena solární souprava?	R/W (*3) R/O (*4)	0: Ne (*4) 1: Solární ohřev pro TUV (*3)	
9.1	[D-08]	Je pro měření energie použit externí měřič kWh?	R/W	0: Ne 1: 0,1 impuls/kWh 2: 1 impuls/kWh 3: 10 impuls/kWh 4: 100 impuls/kWh 5: 1000 impuls/kWh	
9.1	[D-09]	Je pro měření energie použit externí měřič kWh, měřič kWh použitý pro smart grid nebo plynoměr pro hybridní jednotku?	R/W	0: Ne 1: 0,1 impuls/kWh 2: 1 impuls/kWh 3: 10 impuls/kWh 4: 100 impuls/kWh 5: 1000 impuls/kWh 6: 100 impuls/kWh (PV meter) 7: 1000 impuls/kWh (PV meter) 8: 1 impuls/m³ (plynoměr) 9: 10 impulsy/m³ (plynoměr) 10: 100 impulsy/m³ (plynoměr)	
9.1	[D-0A]	--	R/W (*4) R/O (*3)	0 (*4) 2 (*3)	
9.1	[D-0B]	--		2	
9.1	[D-0C]	--		0	
9.1	[D-0D]	--		0	

(*1) *6V_(*2) *9W_(*3) EBB_(*4) EBV_(*5) *X_(*6) *H_(*7) *11_(*8) *16_(*9) *SU_(*10) *18_(*11) *23*

Tabulka provozních nastavení				Nastavení technika s odchylkou od výchozí hodnoty	
Záložka	Kód pole	Název nastavení	Rozsah, krok	Výchozí hodnota	Hodnota
9.I	[D-0E]	--		0	
9.I	[E-00]	Jaký typ jednotky je instalován?	R/O	0-5 0: Nizkotep.split syst.	
9.I	[E-01]	Jaký typ kompresoru je instalován?	R/O	1	
9.I	[E-02]	Jaký typ softwaru je ve vnitřní jednotce?	R/O	0: Reverzibilní (*5) 1: Pouze topení (*6)	
9.I	[E-03]	Jaký je počet kroků záložního ohříváče?	R/O	3: 6V (*1) 4: 9W (*2)	
9.I	[E-04]	Je funkce úspory energie k dispozici na venk.jedn.?	R/O	0: Ne 1: Ano	
9.I	[E-05]	Může systém ohřívát teplou užitkovou vodu?	R/W (*3) R/O (*4)	0: Ne (*3) 1: Ano (*4)	
9.I	[E-06]	Je v systému instalovaná nádrž TUV?	R/O	0: Ne 1: Ano	
9.I	[E-07]	Jaký typ nádrže TUV je instalován?	R/W (*3) R/O (*4)	0-8 0: EKHW, malý objem 1: Integrovaný (*4) 3: EKHW, velký objem 5: EKHW 7: Nádrž jiného výrobce, malá cívka 8: Nádrž jiného výrobce, velká cívka	
9.I	[E-08]	Funkce úsporného režimu venkovní jednotky.	R/W	0: Vypnuto 1: Zapnuto	
9.I	[E-09]	--		1	
9.I	[E-0A]	Objem nádrže	R/O (*4)	180 (*10) 230 (*11)	
9.I	[E-0B]	Je soupr.pro dvě zóny instal.?	R/W	0: NENÍ instalován 1: - 2: Bizone kit je instalován	
9.I	[E-0C]	Jaký typ soupravy pro dvě zóny je nainstalován?	R/W	0: Bez hydraulického separátoru / bez přímého čerpadla 1: S hydraulickým separátorem / bez přímého čerpadla 2: S hydraulickým separátorem / s přímým čerpadlem	
9.I	[E-0D]	Je v systému obsažen glykol?	R/O	0: Ne 1: Ano	
9.I	[E-0E]	--		0	
9.I	[F-00]	Provoz čerpadla povolen mimo pracovní rozsah.	R/W	0: Vypnuto 1: Zapnuto	
9.I	[F-01]	Nad jakou venkovní teplotu je povoleno chlazení?	R/W	10-35°C, krok: 1°C 20°C	
9.I	[F-02]	--		3-10°C, krok: 1°C 3°C	
9.I	[F-03]	--		2-5°C, krok: 1°C 5°C	
9.I	[F-04]	--		0	
9.I	[F-05]	--		0	
9.I	[F-06]	--		0	
9.I	[F-07]	--		0	
9.I	[F-08]	--		0	
9.I	[F-09]	Provoz čerpadla během abnormálního průtoku.	R/W	0: Vypnuto 1: Zapnuto	
9.I	[F-0A]	--		0	
9.I	[F-0B]	Uzavřít uzavírací vent.během vypnutí ohřevu?	R/W	0: Ne 1: Ano	
9.I	[F-0C]	Uzavřít uzavírací vent.během chlazení?	R/W	0: Ne 1: Ano	
9.I	[F-0D]	Jaký je provozní režim čerpadla?	R/W	0: Nepřetržitý 1: Vzorek 2: Požadavek	
9.I	[F-0E]	--	R/W	20	
Nastavení soupravy pro dvě zóny					
9.P.1	[E-0B]	Bizone kit je instalován	R/W	0: NENÍ instalován 1: - 2: Bizone kit je instalován	
9.P.2	[E-0C]	Typ soupravy pro dvě zóny	R/W	0: Bez hydraulického separátoru / bez přímého čerpadla 1: S hydraulickým separátorem / bez přímého čerpadla 2: S hydraulickým separátorem / s přímým čerpadlem	
9.P.3	[7-0A]	Přidat zónové čerpadlo s pevným PWM	R/W	20-95%, krok 5% 95%	
9.P.4	[7-0B]	Hlavní zónové čerpadlo s pevným PWM	R/W	20-95%, krok 5% 95%	
9.P.5	[7-0C]	Doba otáčení směšovacího ventilu	R/W	20-300 s, krok 5 s 125 s	

(*1) *6V_(*2) *9W_(*3) EBB*_(*4) EBV*_
 (*5) *X*_(*6) *H*_(*7) *11*_(*8) *16*_
 (*9) *SU*_(*10) *18*_(*11) *23*

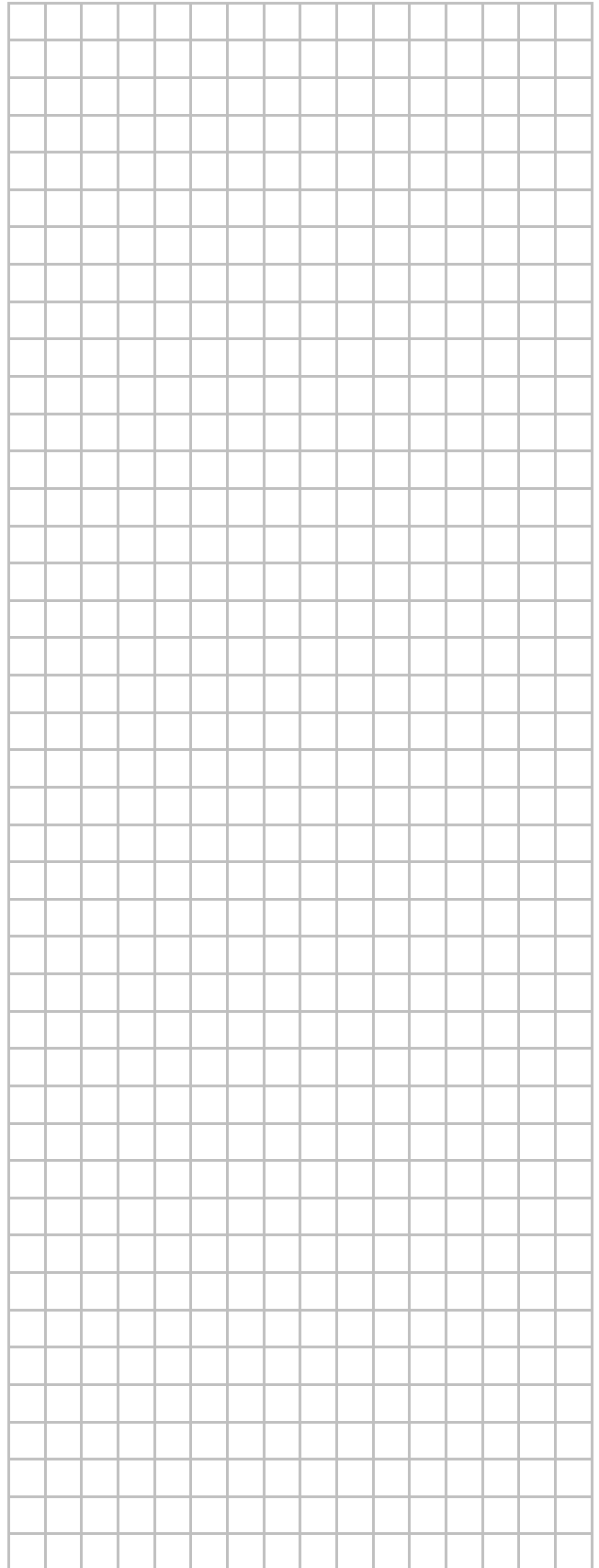
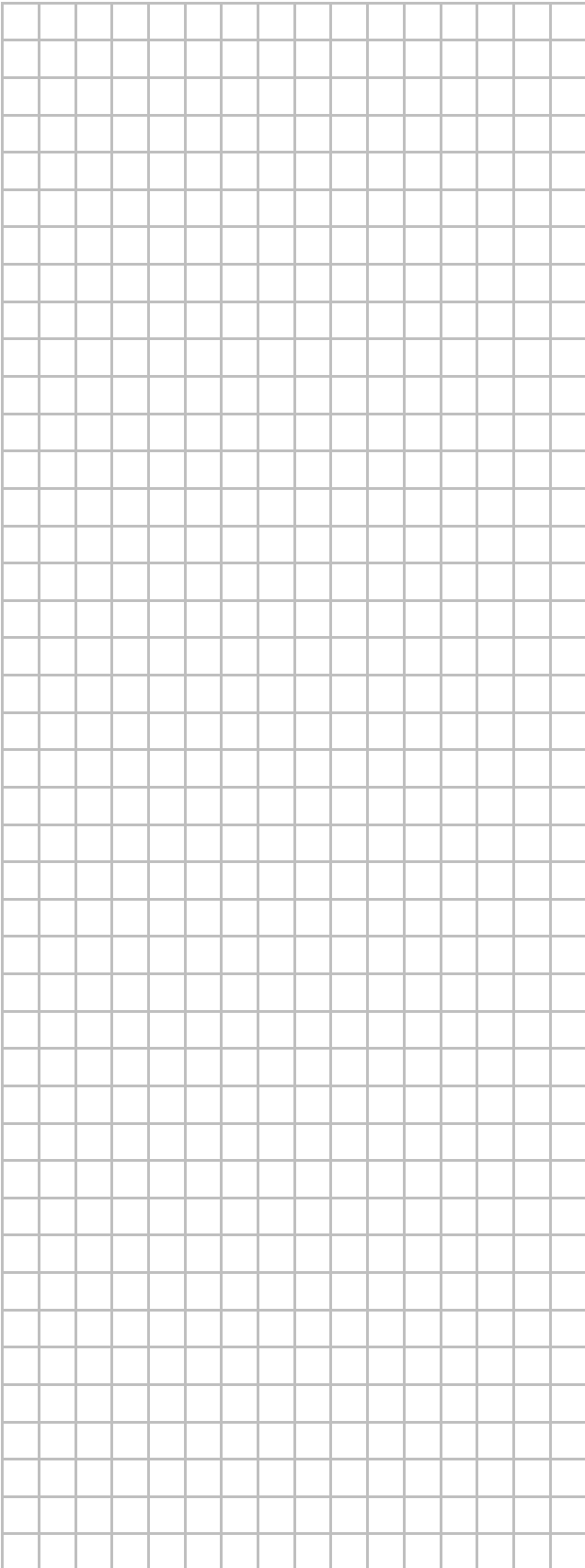

ERC