

Multifunkčný čistič a zvlhčovač vzduchu

Airbi AIRWASHER

Model: AWE-25PTOH(CZ)



Návod na použitie

(verzia 1.0)



Predtým, než uvediete prístroj do chodu, si pozorne prečítajte nasledujúce pokyny, ktoré je nutné dodržať v záujme bezpečnej prevádzky zariadenia!

1 Vlastnosti prístroja Airbi AIRWASHER

Gratulujeme ku kúpe multifunkčného prístroja Airbi AIRWASHER, ktorý je vybavený najmodernejšou technológiou, vďaka ktorej prístroj pracuje nielen ako zvlhčovač, ale aj ako čistička vzduchu. Airbi AIRWASHER dokáže veľmi rýchlo premeniť suché a znečistené ovzdušie v podnebie príjemné, dostatočne zvlhčené, čisté a zdravé, ktoré pre svoj život ľudia potrebujú.

Základné vlastnosti prístroja Airbi AIRWASHER:

- 1** **Prirodzené vyparovanie zaistí optimálnu úroveň vlhkosti**

Hoci proces zvlhčovania ovzdušia nie je viditeľný ako pri iných typoch zvlhčovačov, optimálna hladina vlhkosti ovzdušia (40-60 %) je automaticky udržiavaná pomocou prirodzeného vyparovania.
- 2** **Unikátny dezinfekčný systém s ekologickým materiálom (BSS)**

BSS (Bio Silve Stone) je prírodný materiál, ktorý zabíja a likviduje rôzne druhy baktérií a vírusov vo vnútri nádoby na vodu (likvidácia cez 99,9 % baktérií).
- 3** **Jednoduchá údržba a doplňovanie vody**

Nádoba na vodu, ktorá má rovné dno, môže byť oddelená od hlavnej časti, čo je veľmi dôležité pre jednoduchú údržbu alebo doplňovanie vody. Vykonávanie údržby raz týždenne plne postačuje pre zabezpečenie schopnosti likvidácie baktérií.
- 4** **Vzduch sa čistí bez nutnosti výmeny čistiacich filtrov. Voda v prístroji zachytáva nečistoty.**

Voda zachytáva nielen prach a nepríjemné pachy, ale aj formaldehyd, ktorý spôsobuje atopické ekzémy v novopostavených domoch. Dýčajte čistý a zdravý vzduch pomocou prístroja Airbi AIRWASHER a budete si pripadať, ako keby ste dýchali vlhký a čerstvý vzduch po daždi.

2 Bezpečnostné pokyny



Varovanie

Ak nebudú dodržané tieto pokyny, môže dôjsť k ohrozeniu života alebo ku vzniku požiaru.



Upozornenie

Ak nebudú dodržané tieto pokyny, môže dôjsť k ujme na zdraví alebo k poškodeniu prístroja.

2.1 Pred použitím prístroja



Varovanie

Prístroj je určený iba pre domáce použitie a to v el. sieti pri napätí: 230 V / 50 Hz.

- Ak je napätie iné než 230 V, potom môže dôjsť k poškodeniu prístroja.

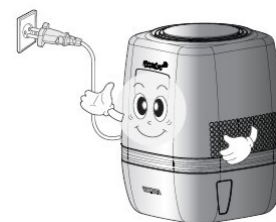

Varovanie

Vyhňte sa umiestneniu prístroja na priamom slnku, v blízkosti kúrenia alebo v blízkosti iných miest s vysokými teplotami.

- V opačnom prípade môže dôjsť ku zmene farby alebo tvarov prístroja.
- Ak je prístroj príliš blízko kúrenia, môže dôjsť ku vzniku požiaru.

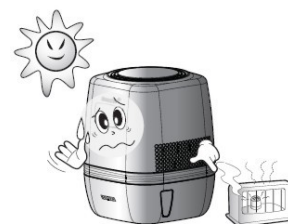

Varovanie

Používajte prístroj na pevnej a rovnej ploche.

- Ak je podlaha nerovná, môže pri prevádzke prístroja vznikáť rušivý zvuk.
- Použitie na podlahe je bezpečnejšie než použitie prístroja na stole.



Varovanie

Nedotýkajte sa prívodného kábla vlhkou alebo mokrou rukou.

- Ak dôjde ku kontaktu elektriny s vodou, hrozí usmrtenie užívateľa.

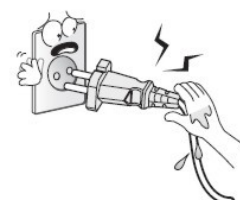

2.2 Pri používaní prístroja



Upozornenie

Nepoužívajte prístroj príliš blízko stien.

- Dodržujte min. vzdialenosť umiestnenia prístroja od
- stien (vzadu 10 cm, naľavo, napravo a vpredu 30 cm).
- Pre správnu účinnosť je potrebné zabezpečiť dostatočnú ventiláciu.

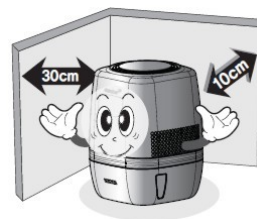

Upozornenie

Nepoužívajte prístroj blízko iných el. zariadení.

- Pre minimalizáciu rizika zranenia udržiavajte aspoň 30cm vzdialenosť umiestnenia prístroja od iných elektrických zariadení.

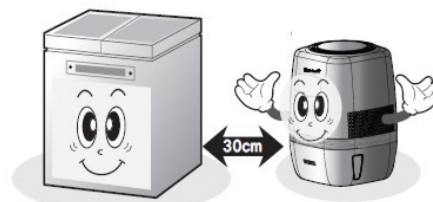

Varovanie

Nesadajte si a nestúpajte na prístroj.

- Zariadenie sa môže poškodiť a/alebo spôsobiť zranenie (obzvlášť buďte opatrní, ak sú počas používania prístroja v blízkosti deti).



Varovanie

V prípade zvláštneho chovania prístroja volajte servis výrobcu.

- Ak sa počas používania prístroja objaví neobvyklý zápach, prístroj vypnite, odpojte ho zo zásuvky a nechajte ho skontrolovať kvalifikovanými pracovníkmi.

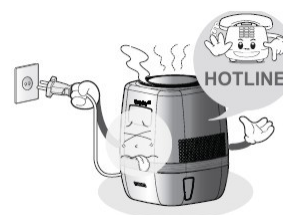

Varovanie

Nepoužívajte v blízkosti prístroja horľavé spreje.

- Môže dôjsť k vzniku požiaru alebo k poškodeniu plastových dielov prístroja.

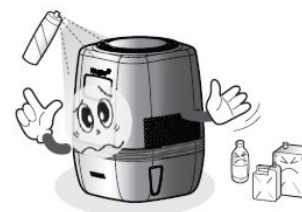



Upozornenie

Nepoužívajte nebezpečné látky, ktoré môžu poškodiť plasty.

- Pri použití parfumov (vonné esencie, atď.) môže dôjsť k poškodeniu alebo zničeniu plastových dielov.
- Ak používate prístroj blízko kuchyne, môže dôjsť k zachyteniu olejových zložiek na plastoch prístroja a následné čistenie prístroja môže byť náročnejšie.



Varovanie

Nepoužívajte horúcu vodu.

- Môže dôjsť k poškodeniu prístroja alebo k jeho zlyhaniu.
- Používajte studenú alebo vlažnú vodu do 40 °C



Varovanie

Nevkladajte prsty alebo iné predmety do vzduchových vstupov/výstupov (ani za účelom rozloženia prístroja).

- Môže dôjsť k poškodeniu prístroja alebo k zraneniu.
- V prípade problémov kontaktujte, prosím, zákaznícky servis.



Varovanie

Ak je zariadenie v prevádzke, nezakrývajte vrchnú stranu prístroja (napr. uterákom, oblečením, atď.)

- Môže to viesť k prehriatiu prístroja.
- Vrchná strana prístroja slúži na vypúšťanie čistého a vlhkého vzduchu zo zariadenia.

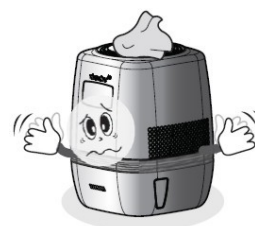

Upozornenie

Nepoužívajte prístroj blízko tváre alebo hlavy.

- Vypúšťanie chladného vzduchu priamo na hlavu alebo tvár môže mať za následok nachladnutie -

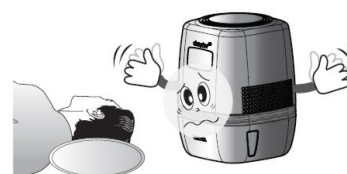

neumiestňujte preto zariadenie ani do blízkosti ľudí, ktorí spia.



Upozornenie

Ak budete zariadenie čistiť alebo dopĺňať vodu do spodnej komory, vrchný diel postavte do pôvodnej polohy.

- Pri neopatrnnej manipulácii s vrchným dielom môže dôjsť k jeho poškodeniu.

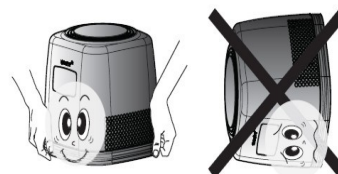

Upozornenie

Pri manipulácii s dezinfekčným filtrom (BSS) nepoužívajte silu.

- Obsah filtra sa môže poškodiť.

Dezinfekčné zariadenie (BSS filter) nie je určené na konzumáciu. Nerozdeľujte a nepoužívajte BSS filter pre iné účely bez konzultácie s výrobcom.

- Dezinfekčný materiál môže po jeho konzumácii poškodiť ľudské orgány.



Varovanie

Pri čistení prístroja z vonkajšej strany nesprchujte prístroj vodou a ani nevykonávajte iné sprejové čistenie. Použite suchú handričku, aby nedošlo ku vniknutiu vody do prevádzkových častí prístroja.

- Ak sa voda dostane do vnútorných častí vrchného dielu prístroja, môže dôjsť k jeho poškodeniu.
- Pri čistení prístroja nepoužívajte benzén alebo iné čistiace prostriedky s prímiesou alkoholu.



Upozornenie

Ak potrebujete zariadenie premiestniť, tak premiestňujte hlavnú hornú časť a spodnú nádobu na vodu oddelene.

- Pri presune môže dôjsť k rozliatiu vody.

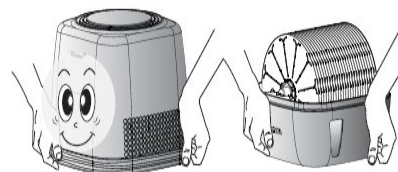



Upozornenie

Pokiaľ nebudete prístroj dlhšiu dobu používať, potom zo spodnej nádoby kompletne odstráňte všetku vodu, vyčistite ju aj s diskami a po vysušení uskladnite na bezpečnom mieste.

- V opačnom prípade môže dôjsť k znečisteniu.
- Ak nebudete prístroj používať viac než 2 dni, potom odstráňte vodu z nádoby a odpojte zariadenie od napájania.



Varovanie

Ak zistíte poškodenie prírodného kábla, vypnite prístroj a okamžite volajte servisné stredisko za účelom opravy prístroja.

- Ak je kábel v zásuvke, neodpojujte prírodný kábel od zariadenia.



Upozornenie

Čistenie prístroja alebo doplňovanie spodnej komory vodou vykonávajte vždy až po odpojení zariadenia z el. siete.

3 Inštrukcie k používaniu prístroja

3.1 Inštalácia

Po vybalení prístroja z balenia skontrolujte, či nedošlo pri jeho preprave k poškodeniu a či nechýba žiadna jeho časť alebo nejaké príslušenstvo (viď obrázok nižšie). Ak zistíte nejaké nezrovnalosti alebo objavíte poškodenie prístroja, čo najskôr kontaktujte svojho predajcu.

Pred prvým sprevádzkovaním je nutné odstrániť všetok obalový materiál a krycie fólie z prístroja. Ak tak neurobíte, môže dôjsť k poškodeniu prístroja.

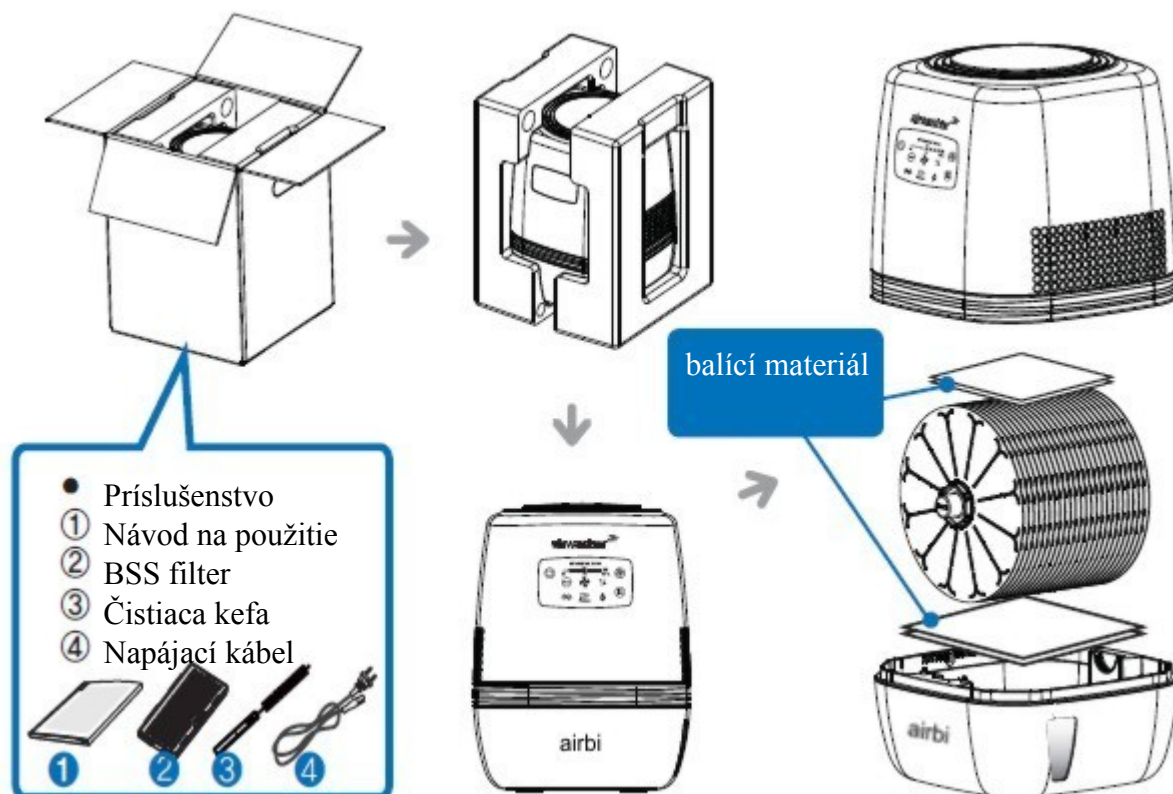

3.2 Schéma produktu

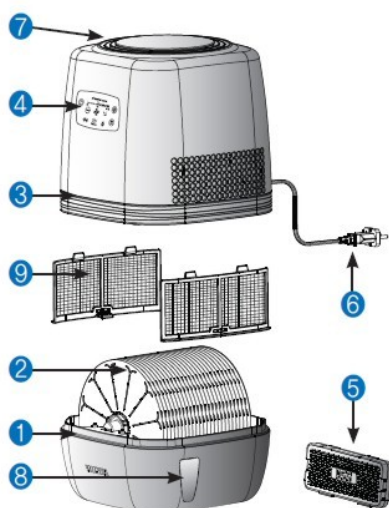

- 1 – Nádoza na vodu
- 2 – Rotačné disky
- 3 – Hlavná časť
- 4 – Ovládací panel
- 5 – Dezinfekčný filter (BSS)
- 6 – Napájací kábel
- 7 – Horný kryt
- 8 – Ukazovateľ hladiny vody
- 9 – Prefilter

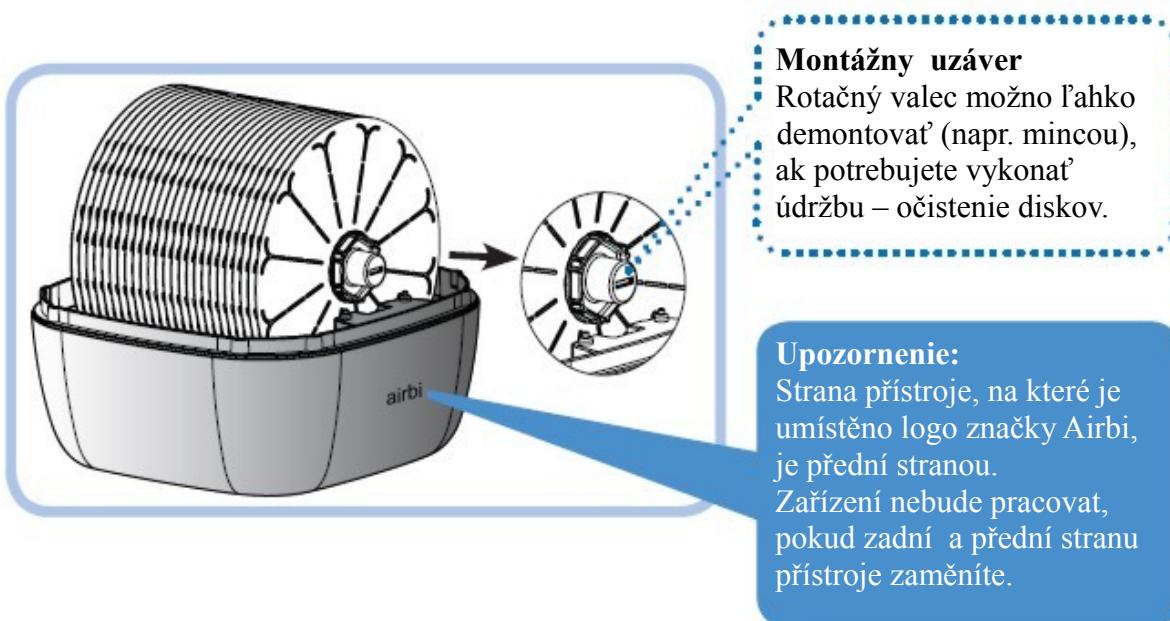
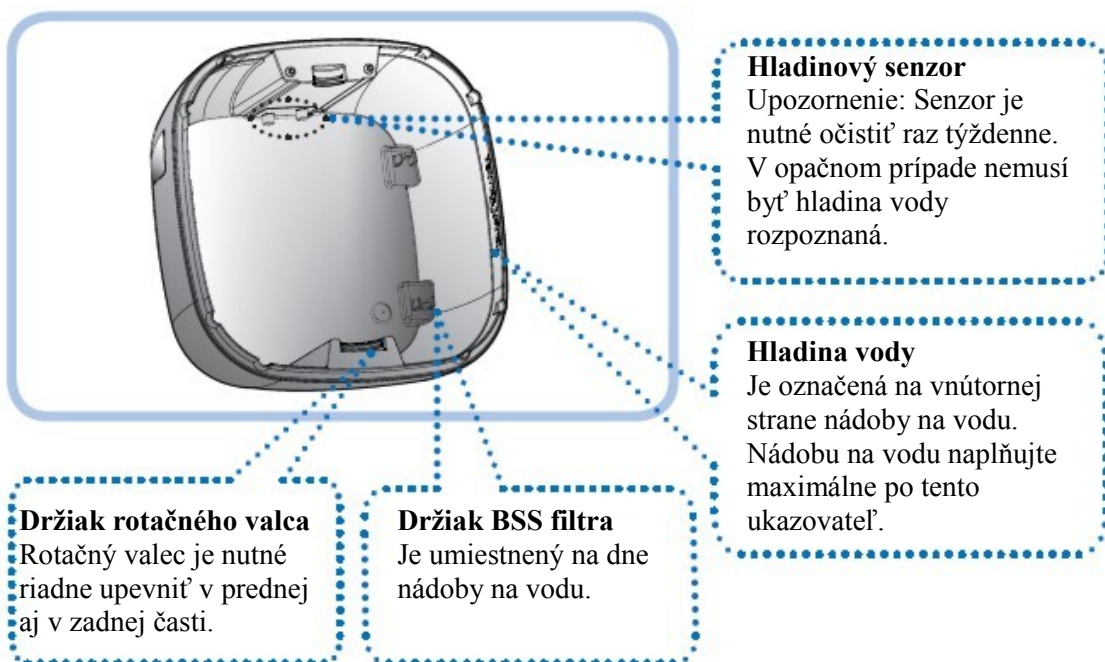

3.3 Príprava na prevádzku

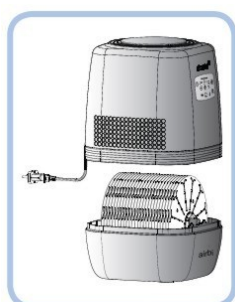

Zdvihnite horný diel a položte ho nabok.

Odstráňte ochrannú Podložku rotačného valca (len pred prvým použitím).

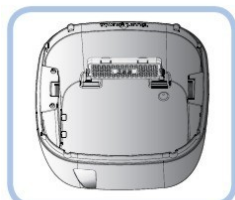

Po odstránení obalového materiálu z BSS filtra vložte tento filter do držiaka umiestneného na dne nádoby na vodu.

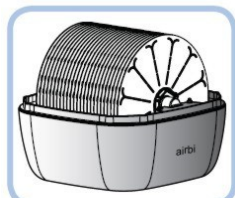

Natočte prístroj k sebe, aby ste videli logo Airbi z prednej strany. Ak zameníte prednú a zadnú stranu nádoby, prístroj nebude pracovať.



Nádoby na vodu naplňte vodou - na vnútornej strane nádoby je značka zobrazujúca maximálnu hladinu vody. Odporúčame používať vodu z kohútika alebo destilovanú vodu.



Vráťte horný diel prístroja do pôvodnej polohy. Ovládací panel je nutné mať na prednej strane, teda na rovnakej ako je logo Airbi.

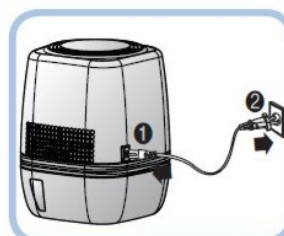

Najprv zapojte napájací kábel do prístroja a až potom do el. zásuvky.

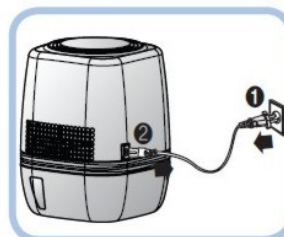

Ak odpájate prívodný kábel, tak je nutné odpojiť najprv kábel z el. zásuvky a až potom z prístroja.

3.4 Zapnutie/vypnutie a prevádzka prístroja

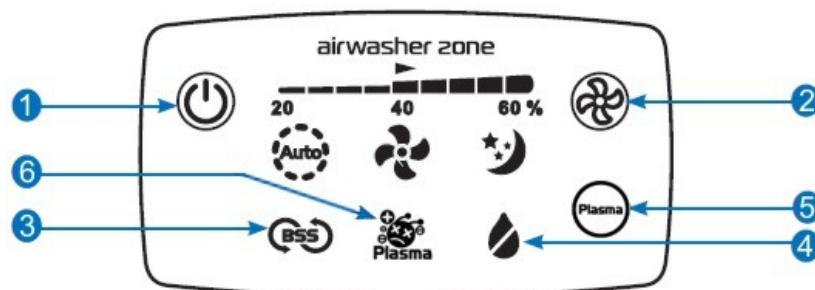

Tlačidlo 1: zapína/vypína prístroj

Ľahkým dotykcom tohto tlačidla zapnete alebo vypnete prístroj.

Tlačidlo 2: mení prevádzkový režim prístroja

Auto - v tomto prevádzkovom režime si prístroj sám upravuje rýchlosť (nízka, stredná, vysoká) v závislosti na okolitej vlhkosti vzduchu. Ak je zistená vlhkosť vyššia ako 60 %, prístroj sa sám vypne. Opäť sa zapne, ak vlhkosť klesne pod 60 %.

Pozn.: Keď prístroj rozpozná vlhkosť vyššiu ako 60 %, tak dochádza len k vypnutiu zvlhčovača (rotačný valec sa prestane otáčať). Čistiace funkcie prístroja sú stále v prevádzke, ventilátor sa prepne na nízku rýchlosť.

Vysoký výkon - prístroj je v najvyššom pracovnom výkone nezávisle na okolitej vlhkosti vzduchu. Použite v prípade, keď chcete čistiť a zvlhčovať miestnosť veľkosti obývacej izby.

Stredný výkon - prístroj je v strednom pracovnom výkone nezávisle na okolitej vlhkosti vzduchu. Použite v prípade, keď chcete čistiť a zvlhčovať miestnosť veľkosti klasickej izby.

Nízky výkon - prístroj je v nízkom pracovnom výkone nezávisle na okolitej vlhkosti vzduchu. Použite v prípade, keď chcete čistiť a zvlhčovať miestnosť menších rozmerov.

Nočný režim - prístroj je v najtichšom pracovnom výkone. Zariadenie sa vypne, ak okolitá vlhkosť presiahne 60 % a opäť sa zapne pri poklese pod 60 %. Jas displeja sa stlmí na polovičnú úroveň, aby nerušil pri spaní.

Tlačidlo 3: indikátor výmeny BSS filtra

Ak dôjde k prekročeniu životnosti BSS filtra (cca 1 rok), objaví sa na ovládacom paneli symbol BSS. Po výmene BSS filtra stlačte, prosím, tlačidlo pre výber režimu prevádzky zariadenia (2) a držte ho 3 sekundy. Týmto vykonáte reštart indikátora výmeny BSS filtra.

Tlačidlo 4: indikátor prázdnej nádoby na vodu

Akonáhle dôjde k vyčerpaniu všetkej vody z nádrže, prístroj sa vypne a na ovládacom paneli sa objaví ikonka indikátora prázdnej nádoby na vodu.

Tlačidlo 5: zapína/vypína generátor plazmových iónov

Lahkým dotykom tohto tlačidla zapnete alebo vypnete generátor plazmových iónov.

Tlačidlo 6: indikátor generátora plazmových iónov

Ak je funkcia generovania plazmových iónov aktivovaná, indikátor trvalo svieti. Jas indikátora sa zníži na polovicu po uplynutí jednej minúty od doby, keď bola táto funkcia zapnutá.

3.5 Doplnenie vody



Ak na ovládacom paneli uvidíte svietiť ikonku prázdnej nádoby na vodu, je potrebné doplniť vodu do nádoby. Uistite sa, že hladina vody v nádobe neprekračuje povolenú úroveň.

Vodu doplňte max. po dobu 6 dní. Nasledujúci deň je potrebné zvyšnú vodu vyliat' a vykonať údržbu nádoby na vodu - vyčistiť ju. Potom opäť doplňte vodu.

3.6 Vyprázdenie vody

Ak je okolité prostredie viac znečistené alebo nie je možné vetrať miestnosť dostatočne, bude potrebné vykonávať výmenu vody častejšie.

Po odstránení horného dielu prístroja je nutné vyliat' zvyšok vody z nádoby na vodu. Zostávajúca voda môže obsahovať prach alebo iné nečistoty zachytené počas prevádzky prístroja. Následne doplňte nádobu čerstvou vodou - maximálne však po značku na vnútornej strane nádoby.

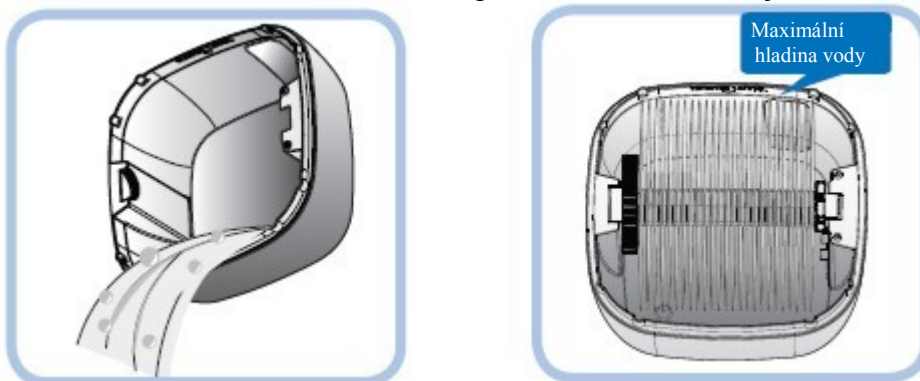

Ak nepoužívate prístroj viac ako 2 dni, je nutné vyliat' všetku vodu z prístroja. Pre ďalšie použitie je nutné opäť vodu doplniť.

3.7 Údržba (rotačný valec – raz za týždeň)

Čistenie nádoby na vodu, rotačného valca a BSS filtra je nutné vykonávať aspoň raz za týždeň. Ak je okolité prostredie silne znečistené, potom je nutné vykonávať túto činnosť častejšie.

Horný diel prístroja neumývajte vodou, ale len navlhčenou handričkou. V opačnom prípade môže dôjsť k poškodeniu prístroja.

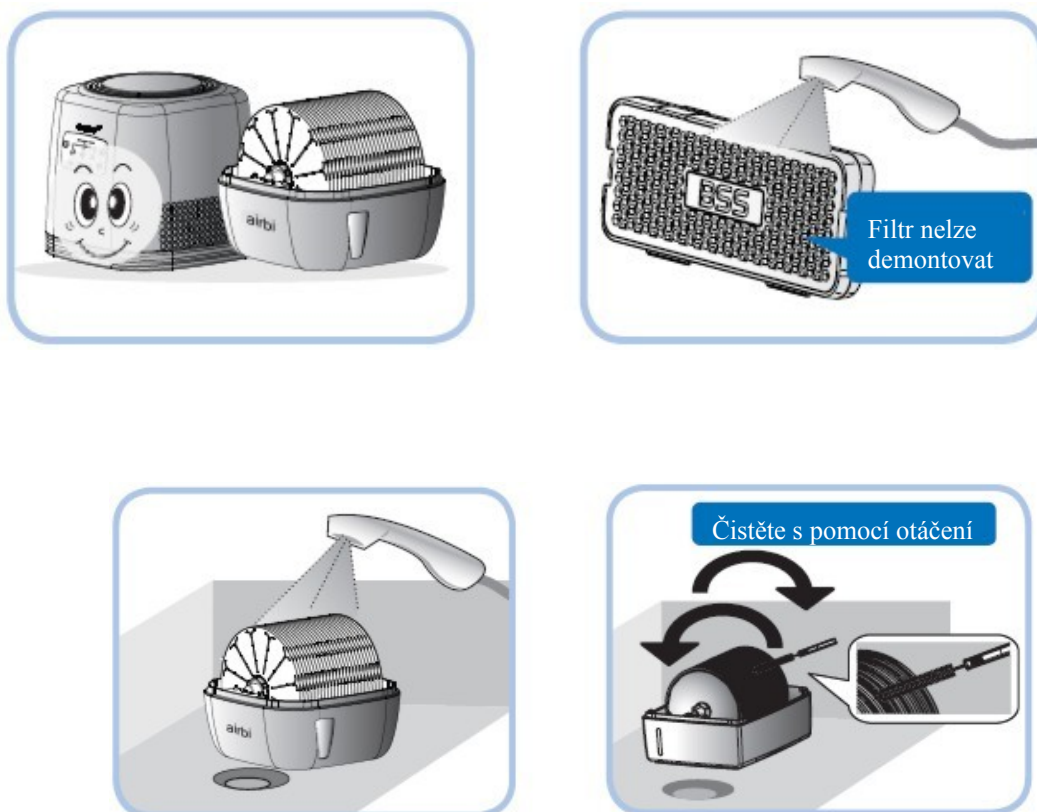

Nádoby na vodu naplňte vodou s čistiacim prostriedkom po značku max. hladiny vody. S pomocou otáčania a kefy, ktorá je súčasťou príslušenstva, očistíte rotujúci valec.

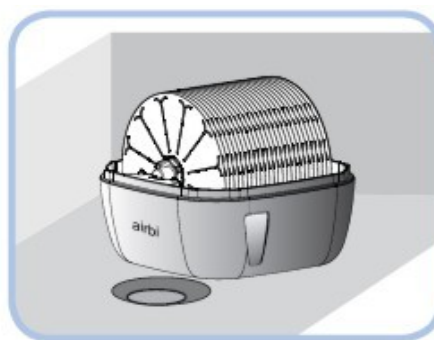
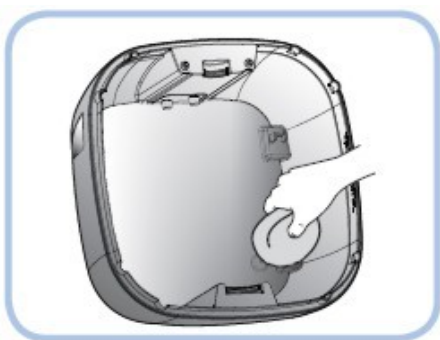

Pomocou mäkkej hubky očistite nádobu na vodu vrátane hladinového senzora vo vnútri nádoby. Po vyčistení prepláchnite nádobu na vodu, rotujúci valec a BSS filter. Vráťte BSS filter na svoje pôvodné miesto a to isté urobte s rotujúcim valcom.



Do nádoby na vodu znova doplňte vodu po značku maximálnej hladiny vody. Pre jednoduchšie doplňovanie vody odporúčame používať kanvičku alebo inú fľašu.

Ak obsahuje zariadenie viac prachu a nebolo pravidelne čistené, môže vydávať zápach.

3.8 Údržba (samostatné disky – raz za mesiac)

Oddelenie a čistenie samostatných diskov rotačného valca je nutné vykonávať aspoň raz za mesiac. Ak je okolité prostredie silne znečistené, potom je nutné vykonávať túto činnosť častejšie.

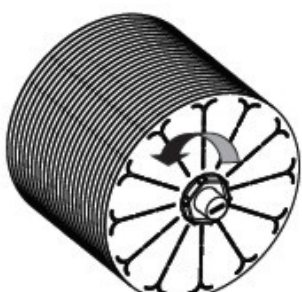

1

Povoľte uzáver rotačného valca otočením proti smeru hodinových ručičiek.

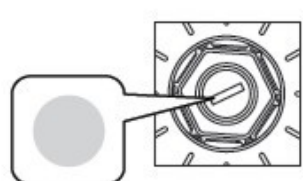

Ak nemôžete uzáver povoliť, odporúčame pomôcť si napr. mincou.

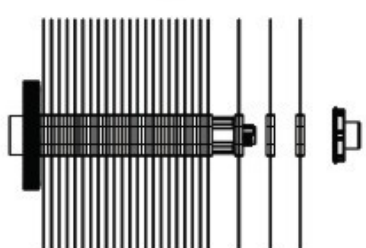

2

Demontujte rotačný valec vysunutím jednotlivých diskov von z osi valca.

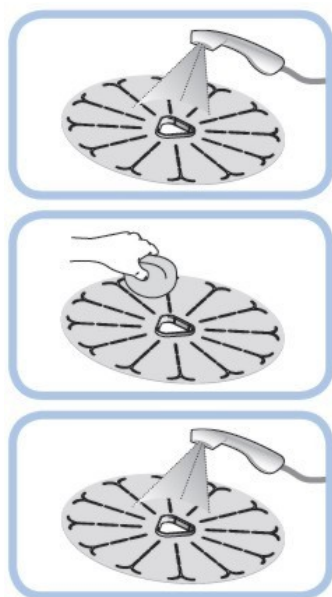

Jednotlivé disky prepláchnite vodou.

Následne obe strany očistite hubkou od vodného kameňa a iných nečistôt. Ak je nános vodného kameňa väčší a nejde jednoducho odstrániť, odporúčame disky ponoriť na pár hodín do roztoku kyseliny citrónovej alebo do octovej vody.

Potom disky opäť prepláchnite vodou.

Po ukončení čistenia je nutné znova nainštalovať všetky disky (25 ks) na os rotačného valca.

Akonáhle sú všetky disky na svojom pôvodnom mieste, nezabudnite ich uzáverom opäť uzavrieť. Uzáver nie je nutné doťahovať silno.

3.9 Údržba (prefilter - raz za mesiac)

Čistenie predfiltrov je nutné vykonávať aspoň raz za mesiac. Ak je okolité prostredie silne znečistené, potom je nutné vykonávať túto činnosť častejšie.

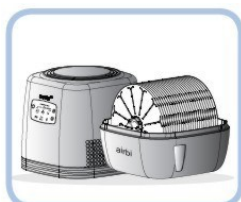

Odstráňte horný kryt prístroja.

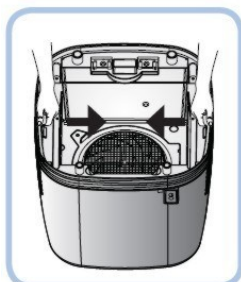

Ťahom úchytu predfiltra smerom na stred ho vytlačte z jeho uloženia.



Opláchnite filter a vyčistite ho pomocou kefy a čistiaceho prostriedku. Znovu ho opláchnite.

Po dokončení údržby vráťte filtre na ich pôvodné miesto.

3.10 Údržba (oblasť ventilátora – raz za rok)

Čistiť oblasť ventilátora je nutné vždy, keď je zanesená nečistotami. Je nutné sa uistiť, aby pred začiatkom údržby bolo zariadenie odpojené od napájania. Odporúčame vykonávať čistenie ventilátora a vzduchového výstupu minimálne raz za rok. Ak je okolité prostredie silne znečistené, je nutné vykonávať túto činnosť častejšie.



Odstráňte horný kryt prístroja.

Pomocou krížového skrutkovača povolte kryt ventilátora a demontujte ho.

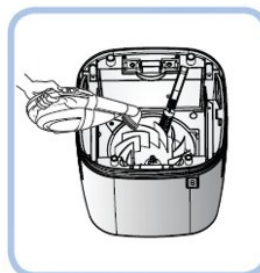

Ventilátor a okolitú oblasť vyčistite za pomoci vysávača alebo kefy, ktorá je súčasťou príslušenstva.

V žiadnom prípade nedemontujte ventilátor.

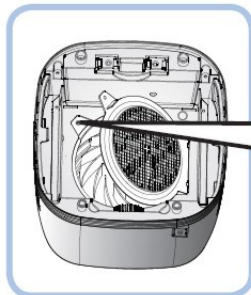

Skrutka ventilátora



Kryt ventilátora prepláchnite sprchou a nechajte ho riadne usušiť.

Po dokončení údržby nainštalujte kryt ventilátora naspäť do pôvodnej pozície.

3.11 Údržba (generátor plazmových iónov)

Čistiť generátor plazmových iónov odporúčame každé dva týždne. Ak je okolie silne znečistené, potom je lepšie vykonávať údržbu častejšie. Vždy je nutné uistiť sa, aby pred začiatkom údržby bolo zariadenie odpojené od napájania.

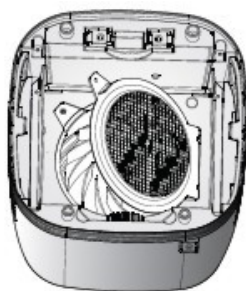

Použitím krížového skrutkovača uvoľnite skrutku krytu ventilátora.

Pomocou vatovej tyčinky opatrne odstráňte prach z konca elektród. Ak je odstránenie nečistôt z konca elektródy problematické, môžete vatovú tyčinku jemne navlhčiť, no potom je nutné elektródu riadne vysušiť suchou vatou.

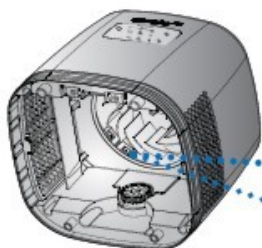

Nečistite elektródu za pomoci benzénu alebo iného alkoholu.

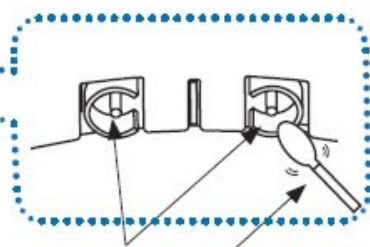

Elektródy Vatová tyčinka

4 Riešenie možných problémov

Problém	Možná príčina	Riešenie
Z prístroja alebo jeho okolia je počuť čudný zvuk.	Zariadenie nie je umiestnené na rovnej ploche.	Umiestnite zariadenie na rovnú plochu.
	V blízkosti zariadenia sú predmety, ktoré blokujú vzduchový výstup.	Odstráňte predmety, ktoré blokujú prevádzku prístroja.
	Horný diel prístroja nie je správne nainštalovaný na spodnom diele.	Nasad'íte horný diel na spodný diel tak, aby predná strana horného dielu (ovládací panel) bola na rovnakej strane ako predná strana spodného dielu (logo airbi). Medzi horným a dolným dielom nesmú byť žiadne medzery.
Ventilátor sa netočí.	Horný diel prístroja nie je správne nainštalovaný na spodnom diele.	Nasad'íte horný diel na spodný diel tak, aby predná strana horného dielu (ovládací panel) bola na rovnakej strane ako predná strana spodného dielu (logo airbi). Medzi horným a dolným dielom nesmú byť žiadne medzery.
	V nádobe na vodu nie je takmer žiadna voda.	Doplňte vodu do spodného dielu (nádrž na vodu).
	Ventilátor blokujú nežiaduce predmety.	Odstráňte tieto predmety.
	Prístroj je v nočnom prevádzkovom režime a okolitá vlhkosť je vyššia ako 60 %.	Ak potrebujete, aby prístroj opäť pracoval, zmeňte pracovný režim prístroja.
Rotačný valec sa neotáča.	Horný diel prístroja nie je správne nainštalovaný na spodnom diele.	Nasad'íte horný diel na spodný diel tak, aby predná strana horného dielu (ovládací panel) bola na rovnakej strane ako predná strana spodného dielu (logo airbi). Medzi horným a dolným dielom nesmú byť žiadne medzery.
	Rotačný valec nie je správne nainštalovaný.	Prekontrolujte umiestnenie rotačného valca, ak je to nutné, umiestnite ho do správnej pozície.
	Uzáver osi rotačného valca je povolený.	Utiahnite uzáver napevno, aby nebol voľný.
	Prístroj je v nočnom alebo automatickom prevádzkovom režime a vlhkosť v okolí presahuje viac ako 60 %.	Zmeňte pracovný režim prístroja, aby prístroj opäť pracoval.
Hladina vody sa nemení, voda neubúda.	V okolí je vyššia vlhkosť vzduchu.	Rovnako ako sa menia počas roka ročné obdobia, mení sa aj okolitá vlhkosť, teplota vzduchu a schopnosť vyparovania. Napr. v lete sa v domoch viac vetrá, vlhkosť vzduchu je vyššia, a preto vyparovanie nie je tak vysoké - vody sa vyparuje menej.
	Prístroj nepracuje správne.	Ak sa netočí ventilátor alebo rotačný valec, postupujte podľa informácií uvedených vyššie.

Problém	Možná príčina	Riešenie
Vlhkosť v miestnosti je príliš nízka a prístroj ju nedokáže zvýšiť.	Vyparovanie vody z prístroja sa najskôr akumuluje do nábytku, postele, podlahy a pod.	Tento jav je pozorovateľný počas prvých niekoľkých dní prevádzky (môže trvať až týždeň).
	Miestnosť, kde je prístroj používaný, je príliš veľká vzhľadom ku zvlhčujúcim schopnostiam prístroja.	Je nutné použiť viac podobných prístrojov alebo ďalších zvlhčovačov.
Prístroj vydáva zápach.	Voda v prístroji je stará	Vymeňte vodu, nikdy nepridávajte do vody esenciálne oleje alebo iné aromatické látky.
	Prístroj nie je riadne udržiavaný, obsahuje veľa prachu a iných nečistôt.	Prejdite na časť tohto manuálu venujúcu sa údržbe prístroja a postupujte podľa inštrukcií.
Na displeji bliká symbol %	Senzor vlhkosti má dočasnú poruchu.	Vo väčšine prípadov sa dá tento problém vyriešiť tak, že zariadenie odpojíte od napájania na 10 sekúnd a potom ho opäť zapojíte.
Farba BSS filtra sa zmenila	Môže nastať vplyvom oxidácie striebra.	Nemá vplyv na funkčnosť filtra.

Za chybu nie je považované nasledujúce:

- Prístroj pracuje potichu, avšak nie úplne bez hluku. Hluk nižší než 35 dB nie je považovaný za chybu.
- Snímač okolitej vlhkosti je len orientačný, od skutočnej vlhkosti sa môže líšiť až o 10 %.

UPOZORNENIE!

Ak by ani jedno z vyššie uvedených opatrení chybu neodstránilo, kontaktujte servis určený distribútorom. Nikdy sa nesnažte prístroj opravovať sami!

5 Technická špecifikácia prístroja

Popis	Multifunkčný čistič a zvlhčovač vzduchu
Model	AWE-25PTOH(CZ)
Príkion	8 W
Max. zvlhčovací výkon	250 ml/h
Objem nádoby na vodu	4,5 l
Rozmery	280 x 280 x 370 mm
Hmotnosť	4,5 kg
Napätie, frekvencia	220-240 V, 50/60 Hz
Rýchlostný režim	vysoký / stredný / nízky
Hlučnosť	30 db / 27 db / 24 db
Záruka	2 roky

6 Likvidácia zariadenia



Tento výrobok sa na konci svojej životnosti nesmie vyhadzovať do bežného domového odpadu. Je potrebné odovzdať ho do zberného dvora pre recykláciu elektronického a elektrického zariadenia. Toto opatrenie naznačuje symbol na výrobku, v návode na používanie a/alebo na obale prístroja. Ak prístroj odovzdáte na recykláciu, niektoré časti z materiálov výrobku je možné použiť znova.

Opakovaným využitím niektorých častí alebo surovín z použitých výrobkov podstatne prispievate k ochrane životného prostredia. V prípade, že potrebujete viac informácií o zberných miestach vo vašom regióne, obráťte sa, prosím, na vaše miestne orgány.

Tento výrobok je v zhode so základnými požiadavkami a ďalšími príslušnými ustanoveniami smernice 89/336/EEC. Prístroj bol schválený pre použitie v krajinách EÚ. Z toho dôvodu je opatrený značkou CE. Všetka potrebná dokumentácia je k dispozícii u dovozcu zariadenia.

Zmeny technických parametrov, vlastností, a tlačové chyby v tomto návode na používanie sú vyhradené.

Dovozca pre Európu
Názov: Bibetus s.r.o.

Adresa: Valchařská 77, Brno 614 00, Česká republika
E-mail: info@bibetus.cz
Tel: +420-544214627 Fax: + 420-544214627



Kutlíkova 17, Budova TECHNOPOL, 852 50 Bratislava
Telefón: +421 917 911 845
E-mail: info@dobraklima.sk