

# Návod k obsluze

## Daikin Altherma 3 R F+W

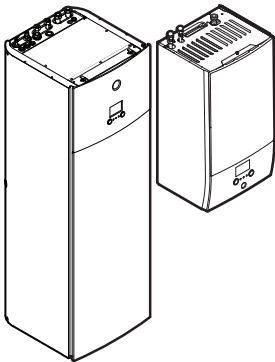

**EBBH11DF6V**  
**EBBH11DF9W**  
**EBBH16DF6V**  
**EBBH16DF9W**

**EBBX11DF6V**  
**EBBX11DF9W**  
**EBBX16DF6V**  
**EBBX16DF9W**

**EBVH11S18+23DJ6V**  
**EBVH11S18+23DJ9W**  
**EBVH16S18+23DJ6V**  
**EBVH16S18+23DJ9W**  
**EBVH16SU23DJ6V**

**EBVX11S18+23DJ6V**  
**EBVX11S18+23DJ9W**  
**EBVX16S18+23DJ6V**  
**EBVX16S18+23DJ9W**

## Obsah

<b>1</b>	<b>O tomto dokumentu</b>	<b>2</b>
<b>2</b>	<b>Bezpečnostní pokyny pro uživatele</b>	<b>3</b>
2.1	Obecné	3
2.2	Pokyny pro bezpečný provoz	4
<b>3</b>	<b>O systému</b>	<b>4</b>
3.1	Komponenty v typickém rozvržení systému	5
<b>4</b>	<b>Stručný průvodce</b>	<b>5</b>
4.1	Úroveň oprávnění uživatele	5
4.2	Prostorové vytápění/chlazení	5
4.3	Teplá užitková voda	6
<b>5</b>	<b>Provoz</b>	<b>7</b>
5.1	Uživatelské rozhraní: přehled	7
5.2	Struktura nabídky: přehled nastavení uživatele	9
5.3	Možné obrazovky: Přehled	10
5.3.1	Domovská obrazovka	10
5.3.2	Hlavní nabídka	11
5.3.3	Obrazovka nastavení	11
5.3.4	Podrobná obrazovka s hodnotami	12
5.4	Zapnutí a vypnutí provozu	12
5.4.1	Vizuální indikace	12
5.4.2	Zapnutí nebo vypnutí	12
5.5	Zjištění informací	12
5.6	Ovládání prostorového vytápění/chlazení	13
5.6.1	Nastavení prostorového provozního režimu	13
5.6.2	Chcete-li změnit požadovanou pokojovou teplotu	13
5.6.3	Chcete-li změnit požadovanou teplotu výstupní vody	13
5.7	Ovládání teplé užitkové vody	14
5.7.1	Režim opětovného ohřevu	14
5.7.2	Plánovaný režim	14
5.7.3	Plánovaný + opětovný ohřev	14
5.7.4	Použití funkce výkonného ohřevu TUV	14
5.8	Obrazovka plánu: Příklad	15
5.9	Křivka dle počasí	16
5.9.1	Co je křivka dle počasí?	16
5.9.2	2bodová křivka	17
5.9.3	Křivka se sklonem a trvalou odchylkou	17
5.9.4	Použití křivek dle počasí	18
<b>6</b>	<b>Tipy pro úsporu energie</b>	<b>18</b>
<b>7</b>	<b>Údržba a servis</b>	<b>19</b>
7.1	Přehled: údržba s servis	19
<b>8</b>	<b>Odstraňování problémů</b>	<b>19</b>
8.1	Chcete-li zobrazit text nápovědy v případě poruchy	19
8.2	Chcete-li zkontrolovat historii poruch	19
8.3	Příznak: ve svém obývacím pokoji cítíte příliš velký chlad (teplo)	20
8.4	Příznak: Voda v kohoutku je příliš chladná	20
8.5	Příznak: Porucha tepelného čerpadla	20
8.6	Příznak: Systém vydává po uvedení do provozu bublavé zvuky	20
<b>9</b>	<b>Likvidace</b>	<b>21</b>
<b>10</b>	<b>Slovník pojmů</b>	<b>21</b>
<b>11</b>	<b>Nastavení technika: tabulky, které musí vyplnit instalační technik</b>	<b>21</b>
11.1	Konfigurační průvodce	21
11.2	Nabídka nastavení	21

## 1 O tomto dokumentu

Děkujeme Vám za zakoupení tohoto výrobku. Prosíme o následující:

- Před spuštěním uživatelského rozhraní si pečlivě přečtěte dokumentaci, abyste zajistili co nejlepší výkon zařízení.
- Požádejte instalačního technika, aby vás informoval o nastavení, které použil při konfiguraci vašeho systému. Zkontrolujte, zda vyplnil tabulky nastavení provedeného instalačním technikem. Pokud NE, požádejte jej, aby tak učinil.

- Uschovejte dokumentaci pro pozdější použití.

**Určeno pro:**

Koncoví uživatelé

**Soubor dokumentace**

Tento dokument je součástí souboru dokumentace. Kompletní soubor se skládá z následujících částí:

- **Všeobecná bezpečnostní opatření:**
  - Bezpečnostní pokyny, které si musíte přečíst před instalací
  - Formát: Papírový výtisk (ve skříni vnitřní jednotky)
- **Návod k obsluze:**
  - Rychlá příručka pro základní použití
  - Formát: Papírový výtisk (ve skříni vnitřní jednotky)
- **Referenční příručka pro uživatele:**
  - Detailní pokyny po jednotlivých krocích a informace pro základní a pokročilé použití
  - Formát: Soubory v digitální podobě naleznete na stránkách <http://www.daikineurope.com/support-and-manuals/product-information/>
- **Instalační návod – Venkovní jednotka:**
  - Pokyny k instalaci
  - Formát: Papírový výtisk (ve skříni venkovní jednotky)
- **Instalační návod – Vnitřní jednotka:**
  - Pokyny k instalaci
  - Formát: Papírový výtisk (ve skříni vnitřní jednotky)
- **Referenční příručka pro instalační techniky:**
  - Příprava instalace, osvědčené postupy, referenční údaje...
  - Formát: Soubory v digitální podobě naleznete na stránkách <http://www.daikineurope.com/support-and-manuals/product-information/>
- **Dodatek k návodu pro volitelné vybavení:**
  - Doplnující informace o způsobu instalace volitelného vybavení
  - Formát: Papírový výtisk (ve skříni vnitřní jednotky)+ Soubory v digitální podobě naleznete na stránkách <http://www.daikineurope.com/support-and-manuals/product-information/>

Nejnovější revize dodané dokumentace mohou být k dispozici na místních internetových stránkách Daikin nebo u vašeho technika.

Původní dokumentace je napsána v angličtině. Ostatní jazyky jsou překlady.

### Aplikace Daikin Residential Controller



Pokud tuto možnost váš technik nastaví, můžete použít aplikaci Daikin Residential Controller k ovládní a sledování stavu vašeho systému. Další informace, viz:

<http://www.onlinecontroller.daikineurope.com/>



### Záložky

Záložky (příklad: [4.3]) vám pomohou zjistit, kde se nacházíte ve struktuře nabídky uživatelského rozhraní.

1	<b>Aktivace</b> záložek: Na domovské obrazovce nebo na obrazovce hlavní nabídky stiskněte tlačítko nápovědy. Záložky se objeví v levém horním rohu obrazovky.	?
2	<b>Deaktivace</b> záložek: Stiskněte znovu tlačítko nápovědy.	?

V tomto dokumentu jsou tyto záložky také zmíněny. **Příklad:**

1	Přejděte na [4.3]: Prostorové vytápění/chlazení > Provozní rozsah.	
---	--------------------------------------------------------------------	--

To znamená:

1	Na domovské obrazovce pomocí levého otočného ovladače přejděte na Prostorové vytápění/chlazení.	
2	Stiskněte nebo otočte levý otočný ovladač pro přechod do dílčí nabídky.	
3	Otočte levým otočným ovladačem a přejděte na Provozní rozsah.	
4	Stiskněte nebo otočte levý otočný ovladač pro přechod do dílčí nabídky.	

## 2 Bezpečnostní pokyny pro uživatele

Vždy dodržujte následující bezpečnostní pokyny a předpisy.

### 2.1 Obecné



#### VÝSTRAHA

Pokud si NEJSTE jisti způsoby obsluhy jednotky, kontaktujte svého instalačního technika.



#### VÝSTRAHA

Tento spotřebič může být používán dětmi staršími 8 let a osobami se sníženými psychickými, smyslovými či mentálními schopnostmi, nedostatkem zkušeností a znalostí, pokud je nad nimi zajištěn dohled nebo jim byly předány pokyny týkající se obsluhy tohoto spotřebiče bezpečným způsobem a rozumějí veškerým nebezpečím.

Děti si NESMÍ se zařízením hrát.

Čištění a uživatelskou údržbu NESMÍ provádět děti bez dohledu.



#### VÝSTRAHA

Pro zabránění úrazu elektrickým proudem nebo požáru:

- Jednotku NEOPLACHUJTE.
- NEOVLÁDEJTE jednotku mokřýma rukama.
- Na jednotku NEPOKLÁDEJTE žádné předměty obsahující vodu.



#### UPOZORNĚNÍ

- Na horní stranu (horní desku) jednotky NEPOKLÁDEJTE žádné předměty ani přístroje.
- Na horní stranu jednotky NESEDEJTE, NEVYLÉZEJTE, ani NESTOUPEJTE.

- Jednotky jsou označeny následujícími symboly:



To znamená, že elektrické a elektronické produkty se NESMÍ přidávat do netříděného domovního odpadu. NEPROVÁDĚJTE demontáž systému sami: demontáž systému, likvidace chladiva, oleje a ostatních částí zařízení MUSÍ být provedena v souladu s příslušnými místními a národními předpisy.

Jednotky MUSÍ být likvidovány ve specializovaném zařízení, aby jejich součásti mohly být opakovaně použity, recyklovány nebo regenerovány. Zajistíte-li správnou likvidaci výrobku, pomůžete ochraně před případnými negativními důsledky pro životní prostředí a dopady na lidské zdraví. Další informace vám poskytne instalační technik nebo místní prodejce.

## 3 O systému

- Baterie jsou označeny následujícími symboly:



To znamená, že baterie se NESMÍ přidávat do netříděného domovního odpadu. Je-li vedle symbolu vytištěna chemická značka, daná chemická značka znamená, že baterie obsahuje těžký kov ve vyšší než určité koncentraci.

Možné chemické značky jsou: Pb: olovo (>0,004%).

Odpadní baterie MUSÍ být zlikvidovány ve specializovaném recyklačním zařízení. Zajistíte-li správnou likvidaci baterií, pomůžete ochráně před případnými negativními důsledky pro životní prostředí a dopady na lidské zdraví.

### 2.2 Pokyny pro bezpečný provoz



#### VÝSTRAHA: MÍRNĚ HOŘLAVÝ MATERIÁL

Chladivo uvnitř této jednotky je mírně hořlavé.



#### VÝSTRAHA

Tento spotřebič musí být uložen tak, aby se zabránilo mechanickému poškození, v dobře větrané místnosti bez nepřetržitě používaných zdrojů zapálení (například: otevřený oheň, plynový spotřebič nebo elektrický ohřívač).



#### VÝSTRAHA

- NEPROPICHUJTE ani nespalujte součásti pracující s chladivem.
- NEPOUŽÍVEJTE žádné čisticí prostředky nebo prostředky pro urychlení procesu odmrazování kromě těch, jež jsou doporučeny výrobcem.
- Uvědomte si, že chladivo v systému je bez zápachu.



#### VÝSTRAHA

Chladivo uvnitř této jednotky je mírně hořlavé, ale za normálních okolností NEUNIKÁ. Jestliže chladivo unikne do místnosti a dostane se do kontaktu s



otevřeným plamenem hořáku, topením nebo vařičem, může to způsobit vznik požáru nebo nebezpečných plynů.

Vypněte všechna spalovací topidla, místnost vyvětrejte a obraťte se na prodejce, od kterého jste si koupili danou jednotku.

Jednotku NEPOUŽÍVEJTE, dokud servisní technik nepotvrdí, že byla dokončena oprava místa, kde došlo k úniku chladiva.



#### VÝSTRAHA

**Odvzdušnění topidel nebo kolektorů.** Před odvzdušněním topidel nebo kolektorů zkontrolujte, zda je na domovských stránkách uživatelského rozhraní zobrazeno  nebo .

- Pokud ne, můžete ihned zahájit proces odvzdušnění.
- Pokud ano, ujistěte se, že je místnost, kde chcete provádět odvzdušnění dostatečně větraná.  
**Důvod:** Může dojít k úniku chladiva do vodního okruhu a následně do místnosti, kde provádíte odvzdušnění topidel nebo kolektorů.

## 3 O systému

V závislosti na rozvržení vašeho systému může systém:

- Vyhřívát prostor
- Chladit prostor
- Ohřívát teplou užitkovou vodu (pokud je nainstalovaná nádrž na TUV)



#### INFORMACE

Chlazení je platné pouze v případě:

- Reverzních modelů
- Pouze modely s vytápěním+konverzní sada



#### INFORMACE

Pokud je v hlavní zóně nainstalováno podlahové topení, pak může hlavní zóna v režimu chlazení zajišťovat pouze krátké ochlazení. Skutečné chlazení pak NENÍ povoleno.

### 3.1 Komponenty v typickém rozvržení systému

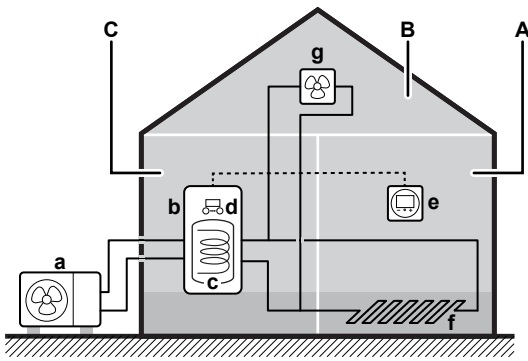

- A** Hlavní zóna. **Příklad:** Obývací pokoj.
- B** Doplňková zóna. **Příklad:** Ložnice.
- C** Technická místnost. **Příklad:** Garáž.
- a** Tepelné čerpadlo s venkovní jednotkou
- b** Tepelné čerpadlo s vnitřní jednotkou
- c** Nádrž na teplou užitkovou vodu (TUV)
- d** Uživatelské rozhraní vnitřní jednotky
- e** Samostatné lidské komfortní rozhraní (BRC1HHDA používané jako pokojový termostat)
- f** Podlahové topení
- g** Radiátory, konvektory tepelného čerpadla nebo jednotky s ventilátory



#### INFORMACE

Vnitřní jednotka a nádrž na teplou užitkovou vodu (pokud je součástí instalace) mohou být odděleny nebo integrovány podle typu vnitřní jednotky.

## 4 Stručný průvodce

### 4.1 Úroveň oprávnění uživatele

Množství informací, které můžete zjistit a upravit ve struktuře nabídky, závisí na úrovni oprávnění uživatele:

- Uživatel: Standardní režim
- Pokročilý koncový uživatel: Můžete zjistit a upravit více informací

#### Změna úrovně oprávnění uživatele

1	Přejděte do [B]: Profil uživatele.	
2	Zadejte příslušný kód pin pro úroveň oprávnění uživatele.	—
	<ul style="list-style-type: none"> <li>▪ Procházejte seznamem číslic a změňte vybranou číslici.</li> <li>▪ Posuňte kurzor zleva doprava.</li> <li>▪ Potvrďte kód pin a pokračujte.</li> </ul>	  

#### Kód pin uživatele

Kód pin Uživatel je **0000**.



#### Kód pin pokročilého uživatele

Kód pin Pokročilý koncový uživatel je **1234**. Nyní budou zobrazeny další položky nabídky pro daného uživatele.



### 4.2 Prostorové vytápění/chlazení

#### Zapnutí nebo vypnutí prostorového vytápění/chlazení



#### POZNÁMKA

**Protimrazová ochrana místnosti.** Dokonce i v případě, že vypnete režim vytápění/chlazení prostoru ([C.2]: Provoz > Prostorové vytápění/chlazení), zůstane protimrazová ochrana místnosti - pokud je aktivována - aktivní. Nicméně pro řízení teploty výstupní vody a řízení pomocí externího pokojového termostatu NENÍ zaručena ochrana.

1	Přejděte na [C.2]: Provoz > Prostorové vytápění/chlazení.	
2	Nastavte provoz na Zapnuto nebo Vypnuto.	

#### Chcete-li změnit požadovanou pokojovou teplotu

Během ovládání pokojové teploty můžete použít obrazovku nastavení pokojové teploty ke zjištění a úpravě požadované pokojové teploty.

1	Přejděte na [1]: Místnost.	
2	Změňte požadovanou pokojovou teplotu.	
	<p><b>a</b> Aktuální pokojová teplota <b>b</b> Požadovaná pokojová teplota</p>	

## 4 Stručný průvodce

### Chcete-li změnit požadovanou teplotu výstupní vody

Můžete použít obrazovku nastavení teploty výstupní vody ke zjištění a upravení požadované teploty výstupní vody.

**1** Přejděte na [2]: Hlavní zóna nebo [3]: Doplnňková zóna.

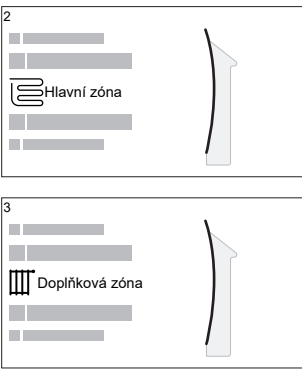

**2** Nastavte požadovanou teplotu výstupní vody.

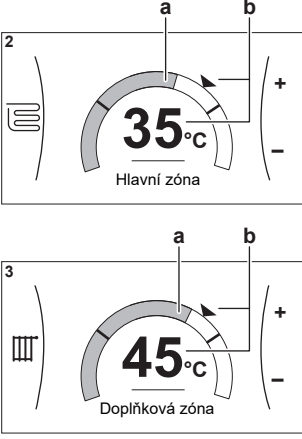

**a** Aktuální teplota výstupní vody  
**b** Požadovaná teplota výstupní vody

### Chcete-li změnit křivku dle počasí pro zóny prostorového vytápění/chlazení

**1** Přejděte na příslušnou zónu:

Zóna	Přejděte na...
Hlavní zóna - topení	[2.5] Hlavní zóna > Křivka topení dle počasí
Hlavní zóna - chlazení	[2.6] Hlavní zóna > Křivka chlazení dle počasí
Doplnňková zóna - topení	[3.5] Doplnňková zóna > Křivka topení dle počasí
Doplnňková zóna - chlazení	[3.6] Doplnňková zóna > Křivka chlazení dle počasí

**2** Změňte křivku dle počasí.

Existují 2 typy křivek dle počasí: **křivka se sklonem a trvalou odchylkou** (výchozí), a **2bodová křivka**. Pokud je zapotřebí, můžete změnit typ v [2.E] Hlavní zóna > Typ křivky dle počasí. Způsob nastavení křivky závisí na typu.

### Křivka se sklonem a trvalou odchylkou

**Sklon.** Pokud dojde ke změně sklonu, nová upřednostňovaná teplota na X1 bude nerovnoměrně vyšší, než upřednostňovaná teplota na X2.

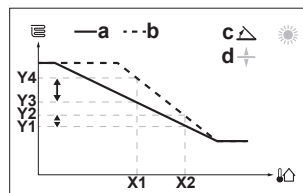

**Trvalá odchylka.** Pokud dojde ke změně trvalé odchylky, nová upřednostňovaná teplota na X1 bude rovnoměrně vyšší, jako upřednostňovaná teplota na X2.

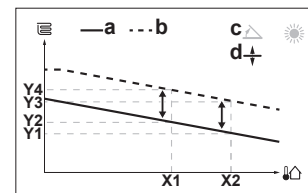

**X1, X2** Venkovní teplota prostředí  
**Y1~Y4** Požadovaná teplota výstupní vody  
**a** Křivka dle počasí před změnami  
**b** Křivka dle počasí po změnách  
**c** Sklon  
**d** Trvalá odchylka

Možné činnosti na této obrazovce	
	Vyberte sklon nebo trvalou odchylku.
	Zvyšte nebo snižte sklon/trvalou odchylku.
	Pokud je vybrán sklon: nastavte sklon a přejděte na trvalou odchylku. Pokud je vybrána trvalá odchylka: nastavte trvalou odchylku.
	Potvrďte změny a vraťte se do dílčí nabídky.

### 2bodová křivka

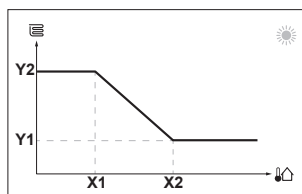

**X1, X2** Venkovní teplota prostředí  
**Y1, Y2** Požadovaná teplota výstupní vody

Možné činnosti na této obrazovce	
	Procházejte teplotami.
	Změňte teplotu.
	Přejděte k další teplotě.
	Potvrďte změny a pokračujte.

### Více informací

Další informace viz také:

- "5.4 Zapnutí a vypnutí provozu" [p 12]
- "5.6 Ovládání prostorového vytápění/chlazení" [p 13]
- "5.8 Obrazovka plánu: Příklad" [p 15]
- "5.9 Křivka dle počasí" [p 16]
- Referenční příručka pro uživatele

## 4.3 Teplá užitková voda

### Zapnutí nebo vypnutí ohřevu nádrže



#### POZNÁMKA

**Dezinfekční režim.** I když vypnete ohřev nádrže ([C.3]: Provoz > Nádrž), dezinfekční režim zůstane aktivní. Pokud jej však vypnete v okamžiku, kdy probíhá dezinfekce, dojde k chybě AH.

1	Přejděte na [C.3]: Provoz > Nádrž.	
2	Nastavte provoz na Zapnuto nebo Vypnuto.	

### Změna nastavené teploty v nádrži

V režimu Pouze opětovný ohřev můžete použít obrazovku nastavení teploty nádrže ke zjištění a nastavení teploty teplé užitkové vody.

1	Přejděte na [5]: Nádrž.	
2	Nastavte teplotu teplé užitkové vody.	
	<p>a Aktuální teplota teplé užitkové vody b Požadovaná teplota teplé užitkové vody</p>	

V ostatních režimech můžete pouze zobrazit obrazovku nastavení teploty, avšak teplotu nemůžete upravovat. Můžete místo toho upravit nastavení pro Komfortní nastavená teplota [5.2], Eko nastavená teplota [5.3] a Nastavená teplota opětovného ohřevu [5.4].

### Více informací

Další informace viz také:

- "5.4 Zapnutí a vypnutí provozu" ▶ 12]
- "5.7 Ovládání teplé užitkové vody" ▶ 14]
- "5.8 Obrazovka plánu: Příklad" ▶ 15]
- Referenční příručka pro uživatele

## 5 Provoz

### INFORMACE

Chlazení je platné pouze v případě:

- Reverzních modelů
- Pouze modely s vytápěním+konverzní sada

### 5.1 Uživatelské rozhraní: přehled

Uživatelské rozhraní obsahuje následující součásti:

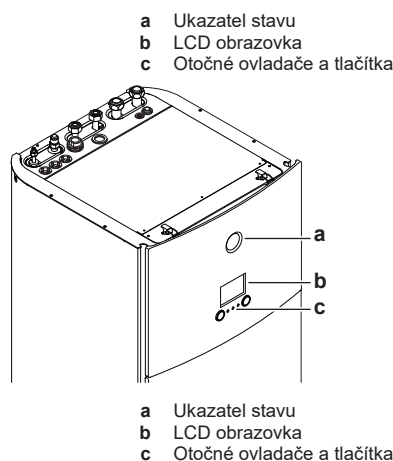
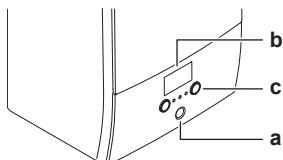

### Ukazatel stavu

LED kontrolky ukazatele stavu se rozsvítí nebo blikají a znázorňují provozní režim jednotky.

LED	Režim	Popis
Blikající modrá	Pohotovostní režim	Jednotka není v provozu.
Svítící modrá	Provoz	Jednotka je v provozu.
Blikající červená	Porucha	Došlo k poruše. Podrobnější informace viz "8.1 Chcete-li zobrazit text nápovědy v případě poruchy" ▶ 19].

### LCD obrazovka

LCD obrazovka má funkci spánku. Po 15 minutách nečinnosti obrazovka ztmavne. Stisknutím jakéhokoliv tlačítka nebo otočením ovladače se displej probudí.

### Otočné ovladače a tlačítka

Otočné ovladače a tlačítka můžete použít:

- K procházení obrazovkami, nabídkami a nastaveními LCD obrazovky
- K nastavení hodnot

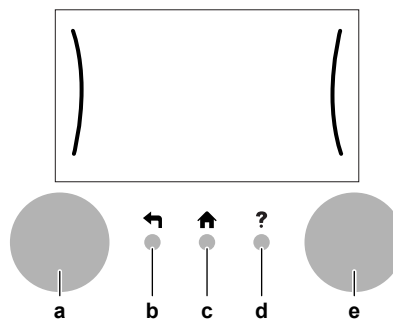

Položka	Popis
a Levý otočný ovladač	Během použití levého otočného ovladače se na levé straně displeje na LCD zobrazuje oblouk. <ul style="list-style-type: none"> <li>• : Otočte, poté stiskněte levý otočný ovladač. Procházejte strukturou nabídky.</li> <li>• : Otočte levým otočným ovladačem. Vyberte položku nabídky.</li> <li>• : Stiskněte levý otočný ovladač. Potvrďte výběr nebo přejděte do dílčí nabídky.</li> </ul>
b Tlačítko Zpět	: Stiskněte k přechodu o 1 krok zpět ve struktuře nabídky.
c Tlačítko Domů	: Stiskněte k přechodu na výchozí (domovskou) obrazovku.



## 5 Provoz

Položka		Popis
d	Tlačítko Nápověda	❓: Stiskněte pro zobrazení textu nápovědy související s aktuální stránkou (pokud je k dispozici).
e	Pravý otočný ovladač	Během použití pravého otočného ovladače se na pravé straně displeje na LCD zobrazuje oblouk. <ul style="list-style-type: none"><li>▪ ○···⌚: Otočte, poté stiskněte pravý otočný ovladač. Změňte hodnotu nebo nastavení, zobrazené na pravé straně obrazovky.</li><li>▪ ○···●1: Otočte pravým otočným ovladačem. Procházejte možnými hodnotami a nastaveními.</li><li>▪ ○···⌚: Stiskněte pravý otočný ovladač. Potvrďte výběr a přejděte k další položce nabídky.</li></ul>



## 5.2 Struktura nabídky: přehled nastavení uživatele

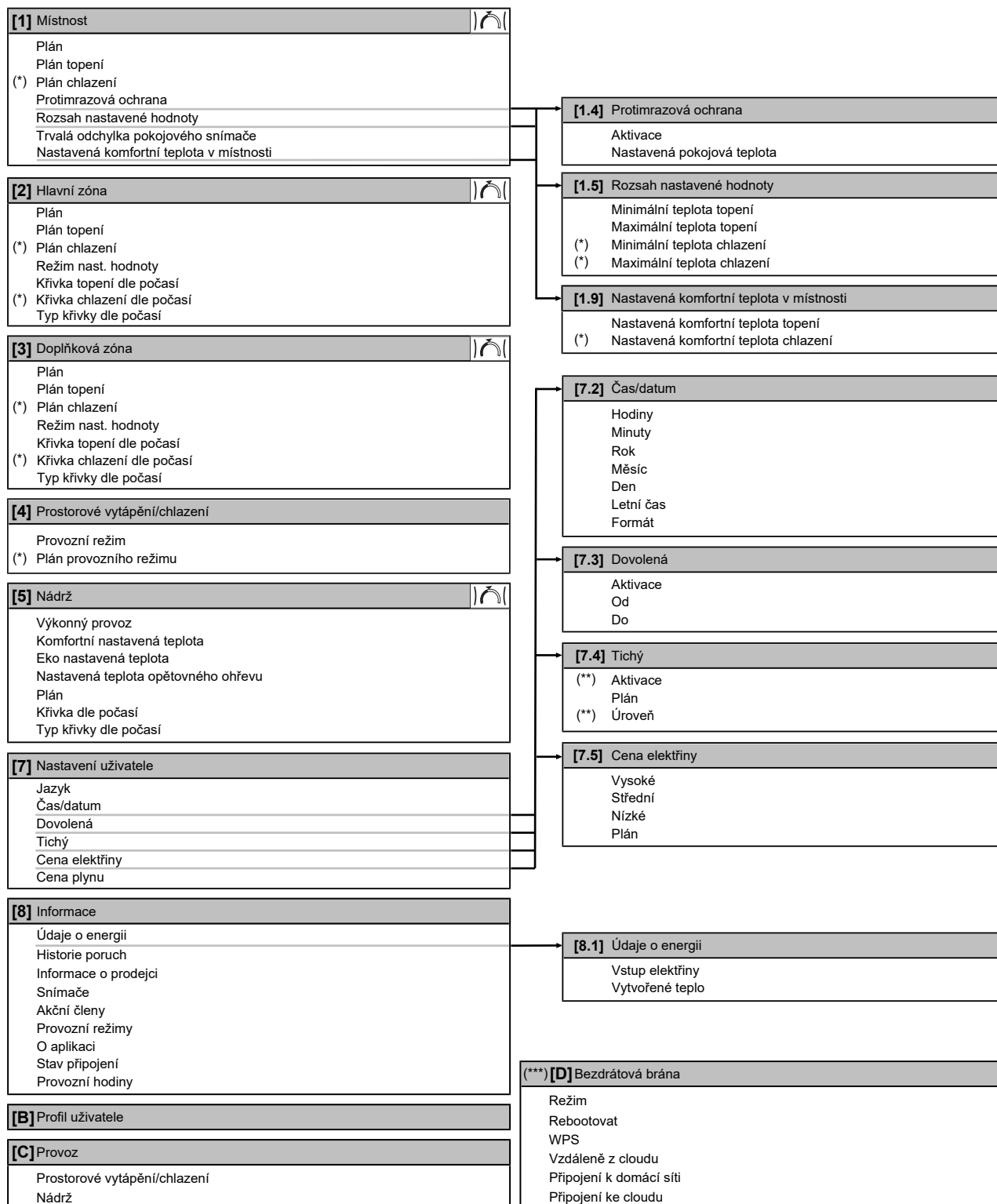

Obrazovka nastavení

(\*) Platí pouze u reverzních modelů, nebo modelů, které zajišťují pouze vytápění+konverzní sadu

(\*\*) Přístupné pouze pro technika

(\*\*\*) Platí pouze pokud je nainstalováno WLAN



### INFORMACE

V závislosti na zvolených nastaveních technika a typu jednotky budou nastavení zobrazena nebo skryta.

## 5 Provoz

### 5.3 Možné obrazovky: Přehled

Následující obrazovky jsou nejběžnější:

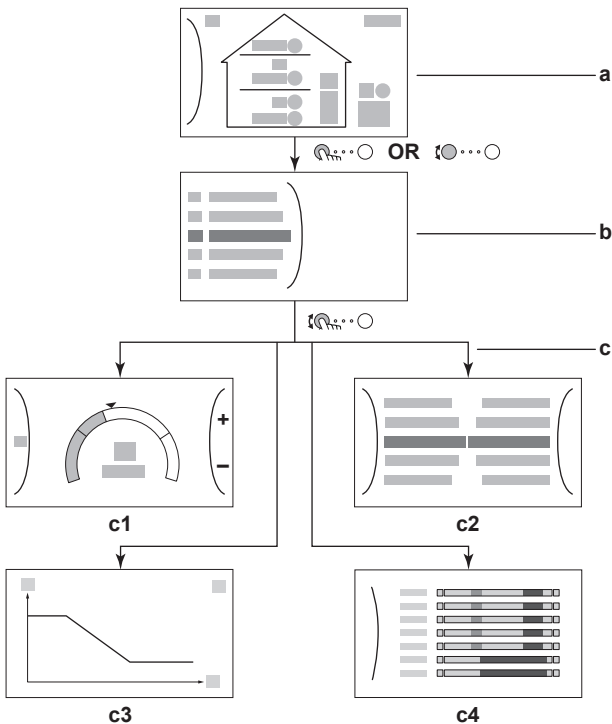

- a Domovská obrazovka
- b Hlavní nabídka
- c Obrazovky nižší úrovně:
  - c1: Obrazovka nastavení
  - c2: Podrobná obrazovka s hodnotami
  - c3: Obrazovka s křivkou ovládání dle počasí
  - c4: Obrazovka s plánem

#### 5.3.1 Domovská obrazovka



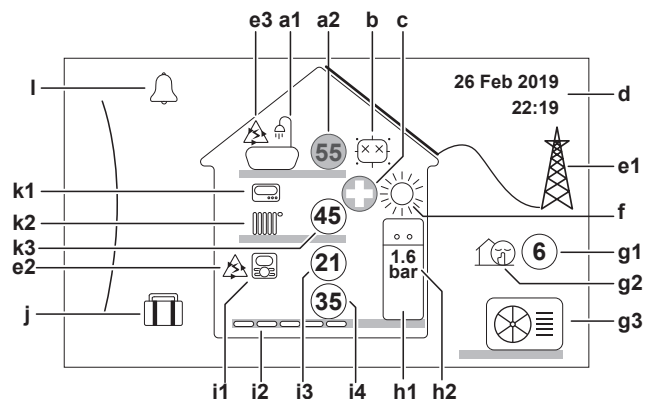





Stisknutím tlačítka se vrátíte na domovskou obrazovku. Uvidíte přehled konfigurace jednotky a pokojové teploty a nastavené teploty. Na domovské obrazovce jsou zobrazeny pouze symboly související s vaší konfigurací.



Možné činnosti na této obrazovce	
	Procházejte seznamem hlavní nabídky.
	Přejděte na obrazovku hlavní nabídky.
	Aktivujte/deaktivujte záložky.

Položka	Popis
<b>a</b>	<b>Teplá užitková voda</b>
a1	Teplá užitková voda
a2	Změřená teplota v nádrži <sup>(a)</sup>

Položka	Popis
<b>b</b>	<b>Dezinfekce / Výkonný</b>
	Aktivní dezinfekční režim
	Aktivní výkonný provoz
<b>c</b>	<b>Nouzový režim</b>
	Tepelné čerpadlo má poruchu a systém je v režimu Nouzový nebo je tepelné čerpadlo nuceně vypnuto.
<b>d</b>	<b>Aktuální datum a čas</b>
<b>e</b>	<b>Smart energy</b>
e1	Smart energy je k dispozici prostřednictvím solárních panelů nebo chytré sítě.
e2	Smart energy se v současné době používá pro prostorové vytápění.
e3	Smart energy se v současné době používá pro ohřev teplé užitkové vody.
<b>f</b>	<b>Prostorový provozní režim</b>
	Chlazení
	Topení
<b>g</b>	<b>Venkovní / tichý režim</b>
g1	Změřená venkovní teplota <sup>(a)</sup>
g2	Aktivní tichý režim
g3	Venkovní jednotka
<b>h</b>	<b>Vnitřní jednotka / Nádrž na teplou užitkovou vodu</b>
h1	Vnitřní podlahová jednotka s integrovanou nádrží
	Nástěnná vnitřní jednotka
	Nástěnná vnitřní jednotka se samostatnou nádrží
h2	1.6 bar Tlak vody
<b>i</b>	<b>Hlavní zóna</b>
i1	Typ instalovaného pokojového termostatu:
	Provozní režim jednotky je vybrán na základě teploty okolí samostatného lidského komfortního rozhraní (BRC1HHDA použitého jako pokojový termostat).
	Provozní režim jednotky je vybrán na základě externího pokojového termostatu (drátového nebo bezdrátového).
	Žádný nainstalovaný nebo nastavený pokojový termostat. Provozní režim jednotky je zvolen na základě teploty výstupní vody bez ohledu na skutečnou pokojovou teplotu a/nebo požadavek na vytápění místnosti.
i2	Instalovaný typ topidla:
	Podlahové topení
	Jednotka s ventilátory
	Radiátor
i3	Změřená pokojová teplota <sup>(a)</sup>
i4	Nastavená teplota výstupní vody <sup>(a)</sup>
<b>j</b>	<b>Režim dovolená</b>
	Aktivní režim dovolená

Položka	Popis
<b>k</b>	<b>Doplňková zóna</b>
<b>k1</b>	Typ instalovaného pokojového termostatu:  Provozní režim jednotky je vybrán na základě externího pokojového termostatu (drátového nebo bezdrátového).  Žádný nainstalovaný nebo nastavený pokojový termostat. Provozní režim jednotky je zvolen na základě teploty výstupní vody bez ohledu na skutečnou pokojovou teplotu a/nebo požadavek na vytápění místnosti.
<b>k2</b>	Instalovaný typ topidla:  Podlahové topení  Jednotka s ventilátory  Radiátor
<b>k3</b>	 Nastavená teplota výstupní vody <sup>(a)</sup>
<b>I</b>	<b>Porucha</b>
	Došlo k poruše.
	Podrobnější informace viz "8.1 Chcete-li zobrazit text nápovědy v případě poruchy" ▶ 19].



<sup>(a)</sup> Pokud odpovídající provoz (například prostorové vytápění) není aktivní, je kroužek šedý.



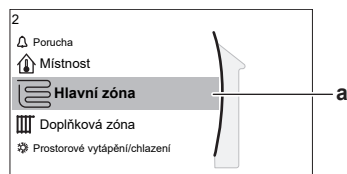

### 5.3.2 Hlavní nabídka











Začněte na domovské obrazovce a stiskněte (🏠) nebo otočte (🔍) levým otočným ovladačem pro otevření obrazovky hlavní nabídky. V hlavní nabídce můžete získat přístup k různým obrazovkám pro nastavení teploty a dílčí nabídkám.



a Vybraná dílčí nabídka

Možné činnosti na této obrazovce	
	Procházejte seznamem.
	Vstupte do dílčí nabídky.
	Aktivujte/deaktivujte záložky.

Dílčí nabídka	Popis
[0]  nebo  Porucha	<b>Omezení:</b> Zobrazí se pouze pokud dojde k poruše.  Podrobnější informace viz "8.1 Chcete-li zobrazit text nápovědy v případě poruchy" ▶ 19].
[1]  Místnost	<b>Omezení:</b> Zobrazí se pouze pokud vnitřní jednotku ovládá lidské komfortní rozhraní (BRC1HHDA) používané jako pokojový termostat. Nastavte pokojovou teplotu.
[2]  Hlavní zóna	Zobrazí příslušný symbol pro typ topného zařízení ve vaší hlavní zóně. Nastavte výstupní teplotu vody hlavní zóny.

Dílčí nabídka	Popis
[3]  Doplnková zóna	<b>Omezení:</b> Zobrazí se pouze pokud existují dvě zóny teploty výstupní vody. Zobrazí příslušný symbol pro typ topného zařízení ve vaší doplňkové zóně.  Nastavte výstupní teplotu vody doplňkové zóny (pokud existuje).
[4]  Prostorové vytápění/chlazení	Zobrazí příslušný symbol vaší jednotky.  Přejděte do režimu topení nebo chlazení. U modelů pouze s topením nemůžete režim měnit.
[5]  Nádrž	Nastavte maximální teplotu v nádrži na teplotu užitkovou vodu.
[7]  Nastavení uživatele	Poskytuje přístup k nastavením uživatele, například režimu dovolené a tichého režimu.
[8]  Informace	Zobrazuje údaje a informace o vnitřní jednotce.
[9]  Nastavení technika	<b>Omezení:</b> Pouze pro technika. Poskytuje přístup k pokročilým nastavením.
[A]  Uvedení do provozu	<b>Omezení:</b> Pouze pro technika. Provádí zkoušky a údržbu.
[B]  Profil uživatele	Změňte aktivní profil uživatele.
[C]  Provoz	Zapněte nebo vypněte funkci topení/chlazení a ohřev teplé užitkové vody.
[D]  Bezdrátová brána	<b>Omezení:</b> Zobrazí se pouze pokud je nainstalována bezdrátová síť LAN (WLAN).  Obsahuje nastavení potřebná ke konfiguraci aplikace Daikin Residential Controller.

### 5.3.3 Obrazovka nastavení

Obrazovka nastavení se zobrazuje u obrazovek popisujících součásti systému, které vyžadují nastavení teploty/hodnoty.

#### Příklady

[1] Obrazovka pokojové teploty

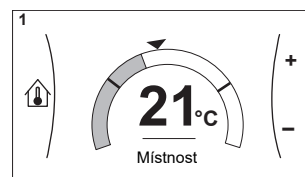

[2] Obrazovka hlavní zóny

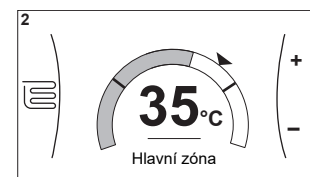

[3] Obrazovka doplňkové zóny

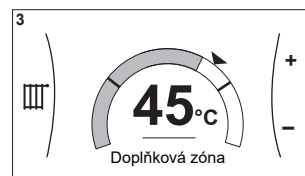

[5] Obrazovka teplota v nádrži

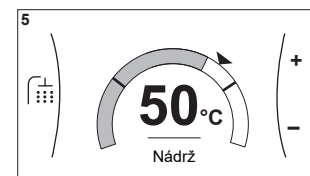

#### Vysvětlení

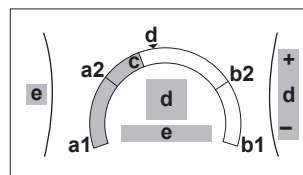

## 5 Provoz

Možné činnosti na této obrazovce	
	Procházejte seznamem dílčí nabídky.
	Přejděte do dílčí nabídky.
	Upravte a automaticky použijte požadovanou teplotu.

Položka	Popis	
Minimální teplotní limit	a1	Pevně daný jednotkou
	a2	Omezeno technikem
Maximální teplotní limit	b1	Pevně daný jednotkou
	b2	Omezeno technikem
Aktuální teplota	c	Změřená jednotkou
Požadovaná teplota	d	Pomocí pravého otočného ovladače snižte/zvyšte teplotu.
Dílčí nabídka	e	Otočte nebo stiskněte levý otočný ovladač pro přechod do dílčí nabídky.

### 5.3.4 Podrobná obrazovka s hodnotami

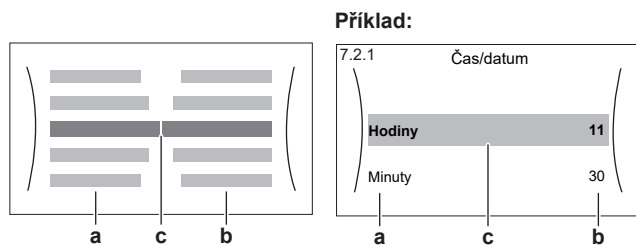

- a Nastavení
- b Hodnoty
- c Vybrané nastavení a hodnota

Možné činnosti na této obrazovce	
	Procházejte seznamem nastavení.
	Změňte hodnotu.
	Přejděte k dalšímu nastavení.
	Potvrďte změny a pokračujte.

## 5.4 Zapnutí a vypnutí provozu

### 5.4.1 Vizuální indikace

Některé funkce jednotky lze zapnout a vypnout samostatně. Pokud je funkce vypnuta, odpovídající ikona teploty na domovské obrazovce bude zobrazena šedou barvou.

#### Provoz prostorového vytápění/chlazení

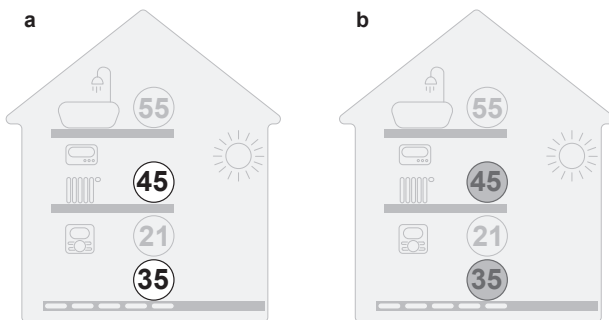

- a Prostorové vytápění/chlazení zapnuto
- b Prostorové vytápění/chlazení vypnuto

#### Provoz ohřevu nádrže

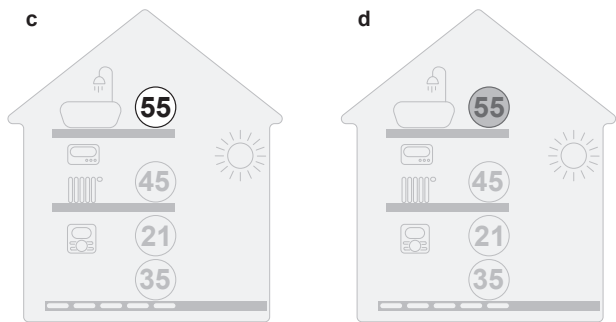

- c Ohřev nádrže zapnut
- d Ohřev nádrže vypnut

### 5.4.2 Zapnutí nebo vypnutí

#### Provoz prostorového vytápění/chlazení

	<b>POZNÁMKA</b> <b>Protimrazová ochrana místnosti.</b> Dokonce i v případě, že vypnete režim vytápění/chlazení prostoru ([C.2]: Provoz > Prostorové vytápění/chlazení), zůstane protimrazová ochrana místnosti - pokud je aktivována - aktivní. Nicméně pro řízení teploty výstupní vody a řízení pomocí externího pokojového termostatu NENÍ zaručena ochrana.	
1	Přejděte na [C.2]: Provoz > Prostorové vytápění/chlazení.	
2	Nastavte provoz na Zapnuto nebo Vypnuto.	

#### Provoz ohřevu nádrže

	<b>POZNÁMKA</b> <b>Dezinfekční režim.</b> I když vypnete ohřev nádrže ([C.3]: Provoz > Nádrž), dezinfekční režim zůstane aktivní. Pokud jej však vypnete v okamžiku, kdy probíhá dezinfekce, dojde k chybě AH.	
1	Přejděte na [C.3]: Provoz > Nádrž.	
2	Nastavte provoz na Zapnuto nebo Vypnuto.	

## 5.5 Zjištění informací

#### Chcete-li zjistit informace

1	Přejděte na [8]: Informace.	
---	-----------------------------	--

#### Možné informace, které lze zjistit

V nabídce...	Můžete zjistit...
[8.1] Údaje o energii	Vyrobená energie, spotřebovaná elektřina a spotřebovaný plyn
[8.2] Historie poruch	Historie poruch
[8.3] Informace o prodejci	Kontakt/číslo helpdesku

V nabídce...	Můžete zjistit...
[8.4] Snímače	Pokojevá teplota, venkovní teplota, teplota vystupující vody, ...
[8.5] Akční členy	Stav/režim každého akčního členu <b>Příklad:</b> Čerpadlo zapnuto/vypnuto
[8.6] Provozní režimy	Aktuální provozní režim <b>Příklad:</b> Režim odmrazování/zpětného toku oleje
[8.7] O aplikaci	Informace o verzi systému
[8.8] Stav připojení	Informace o stavu připojení jednotky, pokojového termostatu a WLAN.
[8.9] Provozní hodiny	Provozní hodiny konkrétních součástí systému

## 5.6 Ovládání prostorového vytápění/chlazení

### 5.6.1 Nastavení prostorového provozního režimu

#### O prostorových provozních režimech

Vaše jednotka může modelem pro topení nebo pro topení/chlazení:

- Pokud máte model pro vytápění, můžete prostor vytápět.
- Pokud máte model pro topení/chlazení, můžete prostor vytápět i chladit. Je nutné systému sdělit, jaký provozní režim má použít.

Abyste systému řekli, jaký prostorový provoz má použít, můžete provést následující kroky:

Můžete...	Umístění
Zkontrolujte, jaký režim prostorového provozu je aktuálně používán.	Domovská obrazovka
Nastavte prostorový provozní režim trvale.	Hlavní nabídka
Omezte automatické přepínání podle měsíčního plánu.	

#### Chcete-li nastavit prostorový provozní režim

1	Přejděte na [4.1]: Prostorové vytápění/chlazení > Provozní režim	
2	Vyberte některou z následujících možností: <ul style="list-style-type: none"> <li>• Topení: Pouze režim topení</li> <li>• Chlazení: Pouze režim chlazení</li> <li>• Automaticky: Provozní režim se automaticky přepíná mezi topením a chlazením podle venkovní teploty. Omezeno za měsíc podle Plán provozního režimu [4.2].</li> </ul>	

#### Chcete-li omezit automatické přepínání dle měsíčního plánu

**Podmínky:** Nastavte režim prostorového provozu na Automaticky.

1	Přejděte na [4.2]: Prostorové vytápění/chlazení > Plán provozního režimu.	
2	Zvolte měsíc.	
3	U každého měsíce vyberte možnost: <ul style="list-style-type: none"> <li>• Reverzibilní: Není omezeno</li> <li>• Pouze topení: Omezeno</li> <li>• Pouze chlazení: Omezeno</li> </ul>	
4	Potvrďte změny.	

### 5.6.2 Chcete-li změnit požadovanou pokojovou teplotu

Během ovládání pokojové teploty můžete použít obrazovku nastavení pokojové teploty ke zjištění a úpravě požadované pokojové teploty.

1	Přejděte na [1]: Místnost.	
2	Změňte požadovanou pokojovou teplotu. <div style="text-align: center;"> <p>a Aktuální pokojová teplota b Požadovaná pokojová teplota</p> </div>	

#### Jestliže je plánování spuštěno po změně požadované pokojové teploty

- Teplota zůstane stejná, pokud není naplánovaná žádná činnost.
- Požadovaná pokojová teplota se vrátí na naplánovanou hodnotu kdykoliv dojde k naplánované činnosti.

Naplánovanému chování se můžete vyhnout (dočasným) vypnutím plánu.

#### Chcete-li vypnout plán pokojové teploty

1	Přejděte na [1.1]: Místnost > Plán.	
2	Vyberte Ne.	

### 5.6.3 Chcete-li změnit požadovanou teplotu výstupní vody



#### INFORMACE

Výstupní voda je voda, která je směřována do emitorů tepla. Požadovaná teplota výstupní vody je nastavena instalačním technikem dle typu emitorů tepla. Nastavení teploty výstupní vody upravujte pouze v případě problémů.

Můžete použít obrazovku nastavení teploty výstupní vody ke zjištění a upravení požadované teploty výstupní vody.

1	Přejděte na [2]: Hlavní zóna nebo [3]: Doplnková zóna.	
2	<div style="text-align: center;"> <p>Hlavní zóna</p> </div>	
3	<div style="text-align: center;"> <p>Doplnková zóna</p> </div>	

## 5 Provoz

2 Nastavte požadovanou teplotu výstupní vody. ○⋯○

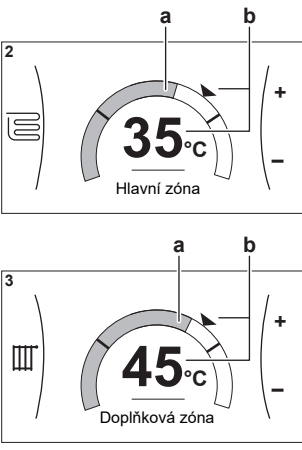

a Aktuální teplota výstupní vody  
b Požadovaná teplota výstupní vody

### 5.7 Ovládání teplé užitkové vody

#### 5.7.1 Režim opětovného ohřevu

V režimu opětovného ohřevu se nádrž na TUV nepřetržitě ohřívá na teplotu zobrazenou na domovské stránce (například 50°C), pokud teplota klesne pod určitou hodnotu.

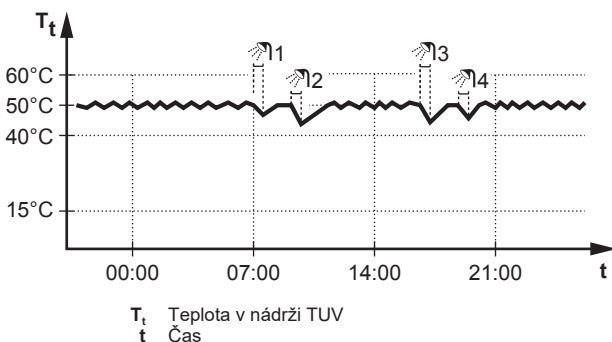

#### INFORMACE

U nádrže na teplou užitkovou vodu bez vnitřního přídatného ohříváče existuje riziko nedostatku výkonu pro prostorové vytápění: V případě častého využívání teplé užitkové vody může docházet k častým a dlouhodobým přerušením prostorového vytápění/chlazení při výběru následujících parametrů:

Nádrž > Režim zahřívání > Pouze opětovný ohřev.



#### INFORMACE

Pokud je nastaven režim opětovného ohřevu nádrže TUV, je riziko nedostatku výkonu a problémů s komfortem významné. V případě častého spouštění ohřevu je funkce prostorového vytápění/chlazení pravidelně přerušována.

#### 5.7.2 Plánovaný režim

V plánovaném režimu nádrž na TUV ohřívá teplou vodu podle plánu. Nejlepším časem pro povolení ohřevu teplé vody nádrže je v noci, protože požadavek na prostorové vytápění je nižší.

**Příklad:**

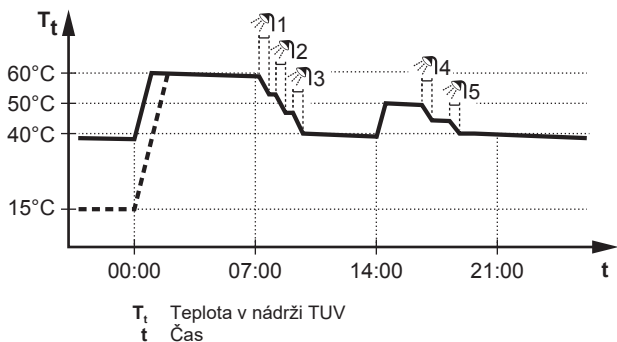

- Zpočátku je teplota v nádrži na TUV stejná jako teplota v místním rozvodu vstupující do nádrže na TUV (příklad: 15°C).
- Nádrž na TUV je naprogramovaná, aby v čase 00:00 začala zahřívát vodu na přednastavenou hodnotu (příklad: Komfort = 60°C).
- Během rána spotřebujete teplou vodu a teplota v nádrži na TUV poklesne.
- Nádrž na TUV je naprogramovaná, aby v čase 14:00 začala zahřívát vodu na přednastavenou hodnotu (příklad: Eko = 50°C). Teplá voda je opět k dispozici.
- Během odpoledne a večera spotřebujete teplou vodu a teplota v nádrži na TUV znovu poklesne.
- V čase 00:00 dalšího dne se cyklus opakuje.

#### 5.7.3 Plánovaný + opětovný ohřev

V plánovaném režimu + režimu opětovného ohřevu je nastavení teploty teplé užitkové vody stejné jako u plánovaného režimu. Pokud však teplota v nádrži na TUV poklesne pod přednastavenou hodnotu (= teplota opětovného ohřevu - hodnota hystereze; například: 35°C), začne nádrž na TUV ohřívát vodu, dokud nedosáhne nastavené teploty opětovného ohřevu (například 45°C). Tím se zajistí, že vždy bude k dispozici minimální množství teplé vody.

**Příklad:**

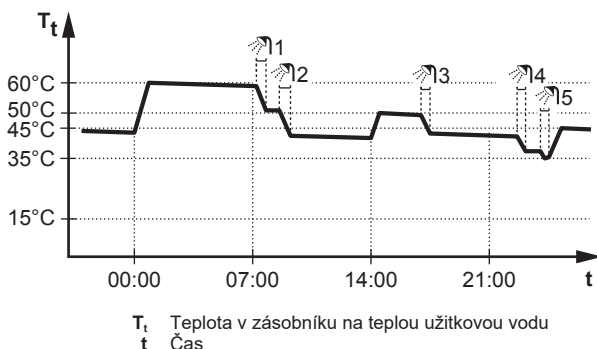

#### 5.7.4 Použití funkce výkonného ohřevu TUV



##### Informace o výkonném provozu

Výkonný provoz umožňuje ohřev teplé užitkové vody záložním nebo přídatným ohříváčem. Použijte tento režim ve dnech, kdy je zapotřebí více teplé vody než obvykle.

##### Chcete-li zkontrolovat, zda je aktivní režim výkonného provozu

Pokud je na domovské stránce zobrazen , je aktivní režim výkonného provozu.

Aktivujte nebo deaktivujte Výkonný provoz následovně:

1	Přejděte na [5.1]: Nádrž > Výkonný provoz	
2	Zapněte nebo vypněte výkonný provoz (Vypnuto nebo Zapnuto).	



**Příklad použití: Potřebujete okamžitě více teplé vody**

Pokud jste v následující situaci:

- Už jste spotřebovali většinu své teplé užitkové vody.
- Nemůžete čekat na další plánovanou činnost k ohřevu nádrže za teplou užitkovou vodu.

V takovém případě můžete aktivovat výkonný provoz. Nádrž za teplou užitkovou vodu spustí ohřev vody na Komfort teplotu.

**i INFORMACE**

Pokud je aktivní režim výkonného provozu, hrozí velké riziko nedostatku výkonu pro prostorové vytápění/chlazení a komfort. V případě častého využívání teplé užitkové vody bude docházet k častým a delším přerušům prostorového vytápění/chlazení.

**5.8 Obrazovka plánu: Příklad**

Na tomto příkladu je znázorněno, jak nastavit plán pokojové teploty v režimu topení pro hlavní zónu.

**i INFORMACE**

Postupy k naprogramování dalších plánů jsou podobné.

**Chcete-li naprogramovat plán: přehled**

**Příklad:** Chcete naprogramovat následující plán:

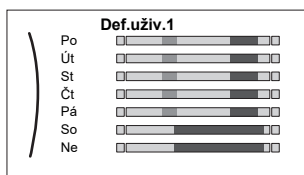

**Předpoklad:** Plán pokojové teploty je dispozici pouze pokud je aktivní ovládání pomocí pokojového termostatu. Pokud je aktivní ovládání teploty výstupní vody, můžete místo toho naprogramovat plán hlavní zóny.

- 1 Přejděte do plánu.
- 2 (volitelně) Vymažte obsah plánu celého týdne nebo obsah plánu pro vybraný den.
- 3 Naprogramujte plán na Pondělí.
- 4 Zkopírujte plán do dalších pracovních dní.
- 5 Naprogramujte plán na Sobota a zkopírujte jej do Neděle.
- 6 Zadejte název plánu.

**Přechod do plánu**

1	Přejděte na [1.1]: Místnost > Plán.	
2	Nastavte plán na Ano.	
3	Přejděte na [1.2]: Místnost > Plán topení.	

**Vymazání obsahu týdenního plánu**

1	Vyberte název aktuálního plánu.	
---	---------------------------------	--

2	Vyberte Vymazat.	
3	Vyberte OK pro potvrzení.	

**Vymazání obsahu denního plánu**

1	Vyberte den, ve kterém chcete vymazat obsah. Například Pátek	
2	Vyberte Vymazat.	
3	Vyberte OK pro potvrzení.	







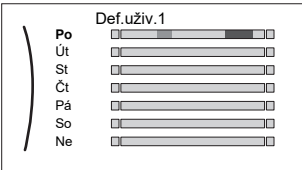

**Naprogramování plánu na Pondělí**

1	Vyberte Pondělí.	
2	Vyberte Upravit.	
3	Pomocí levého otočného ovladače přejděte do položky a pomocí pravého otočného ovladače položku upravte. Pro každý den lze naprogramovat až 6 činností. Na liště má vysoká teplota tmavší barvu než nízká teplota.	 
4	Potvrďte změny. <p><b>Výsledek:</b> Plán pro Pondělí je definován. Hodnota poslední činnosti platí až do další naprogramované činnosti. V tomto příkladu je pondělí prvním naprogramovaným dnem. Poslední naprogramovaná činnost tedy platí až do první činnosti příští pondělí.</p>	

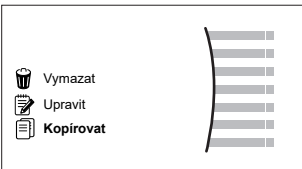

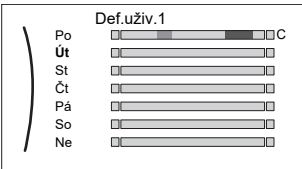

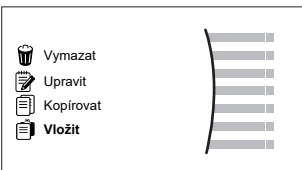

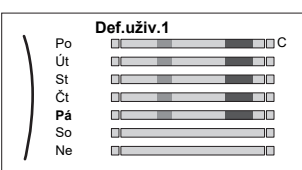

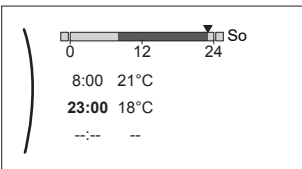

## 5 Provoz

### Zkopírování plánu do dalších pracovních dní





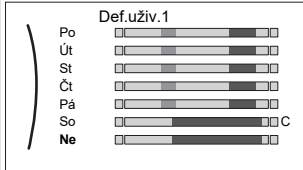

1	Vyberte Pondělí.		
2	Vyberte Kopírovat.	 <b>Výsledek:</b> Vedle kopírovaného dne je zobrazeno "C".	
3	Vyberte Úterý.		
4	Vyberte Vložit.	 <b>Výsledek:</b>	
5	Zopakujte tento postup pro všechny pracovní dny.		—

### Naprogramování plánu na Sobota a zkopírování do Neděle

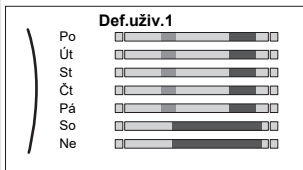
1	Vyberte Sobota.		
2	Vyberte Upravit.		
3	Pomocí levého otočného ovladače přejděte do položky a pomocí pravého otočného ovladače položku upravte.		 
4	Potvrďte změny.		
5	Vyberte Sobota.		

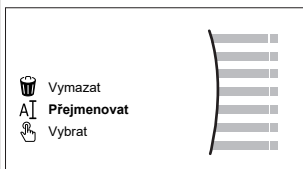
6	Vyberte Kopírovat.	
7	Vyberte Neděle.	
8	Vyberte Vložit. <b>Výsledek:</b>	

### Změna názvu plánu

1	Vyberte název aktuálního plánu.		
2	Vyberte Přejmenovat.		
3	(volitelně) Chcete-li vymazat aktuální název plánu, procházejte seznamem znaků, dokud se nezobrazí ←, poté jeho stisknutím odstraňte předchozí znak. Zopakujte pro každý znak názvu plánu.		
4	Chcete-li pojmenovat aktuální plán, procházejte seznamem znaků a vždy potvrďte vybraný znak. Název plánu může obsahovat až 15 znaků.		
5	Potvrďte nový název.		



#### INFORMACE

Ne všechny plány lze přejmenovat.

## 5.9 Křivka dle počasí

### 5.9.1 Co je křivka dle počasí?

#### Provoz dle počasí

Jednotka je v provozu dle počasí pokud je požadovaná teplota výstupní vody nebo teplota v nádrži stanovena automaticky podle venkovní teploty. Je proto připojena ke snímači teploty na severní stěně budovy. Pokud je venkovní teplota klesne nebo stoupne jednotka se okamžitě přizpůsobí. Jednotka tak nemusí čekat na zpětnou vazbu od termostatu, aby zvýšila či snížila teplotu výstupní vody či teplotu v nádrži. Protože reaguje rychleji, brání vysokým vzestupům a poklesům vnitřní teploty a teploty vody v místech odběru.

#### Výhody

Provoz dle počasí snižuje spotřebu elektřiny.

#### Křivka dle počasí

Aby bylo možné kompenzovat rozdíly v teplotě, jednotka se spoléhá na svou křivku dle počasí. Tato křivka definuje, o kolik se musí lišit teplota výstupní vody nebo v nádrži od venkovních teplot. Protože sklon křivky závisí na místních okolnostech, jako je podnebí a izolace domu, může křivku upravit technik nebo uživatel.

## Typy křivky dle počasí

Existují 2 typy křivky dle počasí:

- 2bodová křivka
- Křivka se sklonem a trvalou odchylkou

To, jaký typ křivky použijete k nastavení, závisí na vašich osobních preferencích. Viz "5.9.4 Použití křivek dle počasí" [18].

### Dostupnost

Křivka dle počasí je k dispozici pro:

- Hlavní zóna - topení
- Hlavní zóna - chlazení
- Doplnková zóna - topení
- Doplnková zóna - chlazení
- Nádrž (k dispozici pouze technikům)



### INFORMACE

Pro provoz v režimu dle počasí musíte správně nastavit teplotu hlavní zóny, doplňkové zóny nebo nádrže. Viz "5.9.4 Použití křivek dle počasí" [18].

## 5.9.2 2bodová křivka

Definujte křivku dle počasí pomocí těchto dvou nastavených teplot:

- Nastavená teplota (X1, Y2)
- Nastavená teplota (X2, Y1)

### Příklad

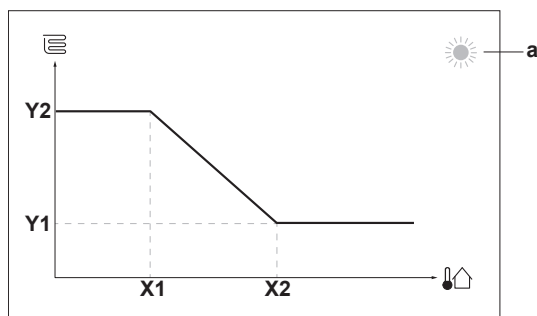

Položka	Popis
a	Vybraná zóna nastavení teploty dle počasí: <ul style="list-style-type: none"> <li>☀️: Vytápění hlavní zóny nebo doplňkové zóny</li> <li>❄️: Chlazení hlavní zóny nebo doplňkové zóny</li> <li>🏠: Teplá užitková voda</li> </ul>
X1, X2	Příklady venkovní teploty okolí
Y1, Y2	Příklady požadované teploty v nádrži nebo teploty výstupní vody. Ikona odpovídá typu topidla pro danou zónu: <ul style="list-style-type: none"> <li>🛋️: Podlahové topení</li> <li>📄: Jednotka s ventilátorem</li> <li>🔥: Radiátor</li> <li>🏠: Nádrž na teplou užitkovou vodu</li> </ul>

### Možné činnosti na této obrazovce

🔍	Procházejte teplotami.
🔧	Změňte teplotu.
➡️	Přejděte k další teplotě.
✅	Potvrďte změny a pokračujte.

## 5.9.3 Křivka se sklonem a trvalou odchylkou

### Sklon a trvalá odchylka

Definujte křivku dle počasí podle jejího sklonu a trvalé odchylky:

- Změnou **sklonu** můžete různě zvyšovat nebo snižovat teplotu výstupní vody pro různé teploty okolí. Například pokud je teplota výstupní vody obecně v pořádku, ale při nízkých teplotách okolí je příliš chladno, zvýšte křivku tak, aby se teplota výstupní vody zvyšovala při snižování teplot okolí.
- Změnou **trvalé odchylky** můžete podobně zvyšovat nebo snižovat teplotu výstupní vody pro různé teploty okolí. Například pokud je teplota výstupní vody vždy poněkud chladná při různých teplotách okolí, posuňte trvalou odchylku nahoru, aby se tak zvýšila teplota výstupní vody pro všechny teploty okolí.

### Příklady

Křivka dle počasí při výběru sklonu:

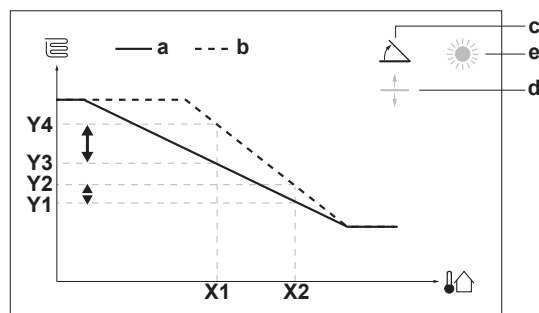

Křivka dle počasí při výběru trvalé odchylky:

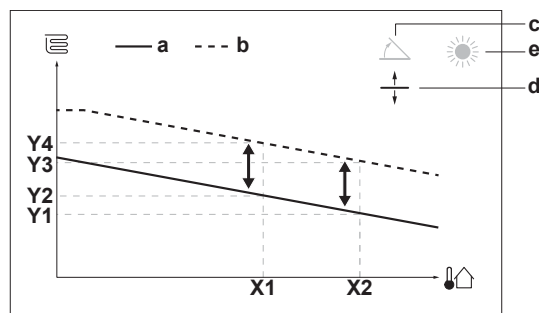

Položka	Popis
a	Křivka dle počasí před změnami.
b	Křivka dle počasí po změnách (příklad): <ul style="list-style-type: none"> <li>• Pokud dojde ke změně sklonu, nová upřednostňovaná teplota na X1 bude nerovnoměrně vyšší, než upřednostňovaná teplota na X2.</li> <li>• Pokud dojde ke změně trvalé odchylky, nová upřednostňovaná teplota na X1 bude rovnoměrně vyšší, jako upřednostňovaná teplota na X2.</li> </ul>
c	Sklon
d	Trvalá odchylka
e	Vybraná zóna nastavení teploty dle počasí: <ul style="list-style-type: none"> <li>☀️: Vytápění hlavní zóny nebo doplňkové zóny</li> <li>❄️: Chlazení hlavní zóny nebo doplňkové zóny</li> <li>🏠: Teplá užitková voda</li> </ul>
X1, X2	Příklady venkovní teploty okolí

## 6 Tipy pro úsporu energie

Položka	Popis
Y1, Y2, Y3, Y4	Příklady požadované teploty v nádrži nebo teploty výstupní vody. Ikona odpovídá typu topidla pro danou zónu: <ul style="list-style-type: none"> <li> Podlahové topení</li> <li> Jednotka s ventilátorem</li> <li> Radiátor</li> <li> Nádrž na teplou užitkovou vodu</li> </ul>

Možné činnosti na této obrazovce	
	Vyberte sklon nebo trvalou odchylku.
	Zvyšte nebo snižte sklon/trvalou odchylku.
	Pokud je vybrán sklon: nastavte sklon a přejděte na trvalou odchylku. Pokud je vybrána trvalá odchylka: nastavte trvalou odchylku.
	Potvrďte změny a vraťte se do dílní nabídky.

### 5.9.4 Použití křivek dle počasí

Křivky dle počasí nakonfigurujte následovně:

#### Definování režimu nastavení teploty

Chcete-li použít křivku dle počasí, musíte definovat správný režim nastavení teploty:

Přejděte do režimu nastavení teploty...	Nastavte režim nastavené teploty na...
<b>Hlavní zóna - topení</b>	
[2.4] Hlavní zóna > Režim nast. hodnoty	Topení dle počasí, pevné chlazení NEBO Dle počasí
<b>Hlavní zóna - chlazení</b>	
[2.4] Hlavní zóna > Režim nast. hodnoty	Dle počasí
<b>Doplňková zóna - topení</b>	
[3.4] Doplnková zóna > Režim nast. hodnoty	Topení dle počasí, pevné chlazení NEBO Dle počasí
<b>Doplňková zóna - chlazení</b>	
[3.4] Doplnková zóna > Režim nast. hodnoty	Dle počasí
<b>Nádrž</b>	
[5.B] Nádrž > Režim nast. hodnoty	<b>Omezení:</b> K dispozici pouze technikům. Dle počasí

#### Změna typu křivky dle počasí

Chcete-li změnit typ pro všechny zóny (hlavní + doplňková) a pro nádrž, přejděte na [2.E] Hlavní zóna > Typ křivky dle počasí.

Zobrazení, který typ je vybrán, je také možné pomoci:

- [3.C] Doplnková zóna > Typ křivky dle počasí
- [5.E] Nádrž > Typ křivky dle počasí

**Omezení:** K dispozici pouze technikům.

#### Změna křivky dle počasí

Zóna	Přejděte na...
Hlavní zóna - topení	[2.5] Hlavní zóna > Křivka topení dle počasí
Hlavní zóna - chlazení	[2.6] Hlavní zóna > Křivka chlazení dle počasí
Doplňková zóna - topení	[3.5] Doplnková zóna > Křivka topení dle počasí

Zóna	Přejděte na...
Doplňková zóna - chlazení	[3.6] Doplnková zóna > Křivka chlazení dle počasí
Nádrž	<b>Omezení:</b> K dispozici pouze technikům. [5.C] Nádrž > Křivka dle počasí



#### INFORMACE

##### Maximální a minimální nastavené teploty

Nemůžete nakonfigurovat křivku tak, aby byly teploty vyšší nebo nižší, než je nastavená maximální a minimální teplota pro danou zónu nebo pro nádrž. Pokud je dosažena maximální nebo minimální nastavená teplota, křivka se narovná.

#### Pro jemné vyladění křivky dle počasí: křivka se sklonem a trvalou odchylkou

V následující tabulce je popsáno, jak vyladit křivku dle počasí pro zónu nebo nádrž:

Pocit...		Vyladění křivky se sklonem a trvalou odchylkou:	
Při běžných venkovních teplotách...	Při nízkých venkovních teplotách...	Sklon	Trvalá odchylka
OK	Chlad	↑	—
OK	Horko	↓	—
Chlad	OK	↓	↑
Chlad	Chlad	—	↑
Chlad	Horko	↓	↑
Horko	OK	↑	↓
Horko	Chlad	↑	↓
Horko	Horko	—	↓

#### Pro jemné vyladění křivky dle počasí: 2bodová křivka

V následující tabulce je popsáno, jak vyladit křivku dle počasí pro zónu nebo nádrž:

Pocit...		Vyladění pomocí nastavených teplot:			
Při běžných venkovních teplotách...	Při nízkých venkovních teplotách...	Y2 <sup>(a)</sup>	Y1 <sup>(a)</sup>	X1 <sup>(a)</sup>	X2 <sup>(a)</sup>
OK	Chlad	↑	—	↑	—
OK	Horko	↓	—	↓	—
Chlad	OK	—	↑	—	↑
Chlad	Chlad	↑	↑	↑	↑
Chlad	Horko	↓	↑	↓	↑
Horko	OK	—	↓	—	↓
Horko	Chlad	↑	↓	↑	↓
Horko	Horko	↓	↓	↓	↓

<sup>(a)</sup> Viz "5.9.2 2bodová křivka" [p 17].

## 6 Tipy pro úsporu energie

#### Tipy pro pokojovou teplotu

- Ujistěte se, že požadovaná pokojová teplota není NIKDY příliš vysoká (v režimu topení) nebo příliš nízká (v režimu chlazení), ale VŽDY podle vašich aktuálních potřeb. Každý ušetřený stupeň může ušetřit až 6% nákladů za topení/chlazení.

- NEZVYŠUJTE ani NESNIŽUJTE požadovanou pokojovou teplotu, aby se urychlilo zahřívání nebo chlazení prostoru. Prostor se NEZAHŘEJE ani NEOCHLADÍ rychleji.
- Pokud váš systém obsahuje pomalé tepelné emitory (příklad: podlahové topení), vyhněte se velkému kolísání požadované pokojové teploty a NENECHÁVEJTE pokojovou teplotu příliš klesnout ani příliš stoupnout. Opětovné zahřátí/ochlazení místnosti bude trvat déle a spotřebuje se více energie.
- Pro běžné potřeby prostorového vytápění nebo chlazení použijte týdenní plán. V případě potřeby můžete snadno změnit hodnoty oproti plánu:
  - Pro kratší dobu: můžete potlačit naplánovanou pokojovou teplotu až do další naplánované činnosti. **Příklad:** Pokud máte večírek nebo když odcházíte na několik hodin.
  - Pro delší období: můžete použít režim dovolené.

#### Tipy pro teplotu v nádrži na TUV

- Pro běžnou potřebu teplé užitkové vody požívejte týdenní plán (POUZE v plánovaném režimu).
  - Naprogramujte ohřev nádrže na TUV na přednastavenou hodnotu (Komfort = vyšší teplota v nádrži na TUV) na noc, protože je nižší potřeba na prostorové vytápění.
  - Jestliže ohřev nádrže na TUV pouze v noci NENÍ dostatečný, naprogramujte dodatečný ohřev TUV na přednastavenou hodnotu (Eko = nižší teplota v nádrži na TUV) během dne.
- Ujistěte se, že požadovaná teplota v nádrži na TUV NENÍ příliš vysoká. **Příklad:** Po instalaci snižte teplotu v nádrži na TUV každý den o 1°C a kontrolujte, zda máte stále dostatek teplé vody.
- Naprogramujte spínání čerpadla teplé užitkové vody POUZE během doby, kdy je nutná okamžitá potřeba teplé vody. **Příklad:** Ráno a večer.

## 7 Údržba a servis

### 7.1 Přehled: údržba s servis

Technik musí provádět každoroční údržbu. Kontakt/číslo helpdesku můžete najít pomocí uživatelského rozhraní.

1	Přejděte na [8.3]: Informace > Informace o prodejci.	
---	------------------------------------------------------	--

Jako koncový uživatel musíte:

- Udržovat prostor v okolí jednotky v čistotě.
- Udržovat uživatelské rozhraní v čistotě pomocí měkkého vlhkého hadříku. NEPOUŽÍVEJTE žádné čisticí prostředky.
- Pravidelně kontrolujte, zda je tlak vody vyšší než 1 bar.

#### Chladivo

Tento výrobek obsahuje fluorované skleníkové plyny. Tyto plyny NEVYPOUŠTĚJTE do ovzduší.

Typ chladiva: R32

Hodnota potenciálu globálního oteplování (GWP): 675



#### POZNÁMKA

Příslušná legislativa týkající se **fluorovaných skleníkových plynů** vyžaduje, aby náplň chladiva v jednotce byla uvedena formou hmotnosti i jako ekvivalent CO<sub>2</sub>.

**Vzorec pro výpočet množství CO<sub>2</sub> v ekvivalentních tunách:** Hodnota GWP chladiva × celkový objem chladiva [kg] / 1000

Podrobnější informace si vyžádejte od podniku provádějícího instalaci.



#### VÝSTRAHA: MÍRNĚ HOŘLAVÝ MATERIÁL

Chladivo uvnitř této jednotky je mírně hořlavé.



#### VÝSTRAHA

Zařízení musí být uloženo v místnosti bez nepřetržitě pracujících zdrojů zažehnuté (například otevřený plamen, pracující plynové zařízení nebo elektrické topidlo).



#### VÝSTRAHA

- NEPROPICHUJTE ani nespalujte součásti pracujících s chladivem.
- NEPOUŽÍVEJTE žádné čisticí prostředky nebo prostředky pro urychlení procesu odmrazování kromě těch, jež jsou doporučeny výrobcem.
- Uvědomte si, že chladivo v systému je bez zápachu.



#### VÝSTRAHA

Chladivo uvnitř této jednotky je mírně hořlavé, ale za normálních okolností NEUNIKÁ. Jestliže chladivo unikne do místnosti a dostane se do kontaktu s otevřeným plamenem hořáku, topením nebo vařičem, může to způsobit vznik požáru nebo nebezpečných plynů.

Vypněte všechna spalovací topidla, místnost vyvětrejte a obraťte se na prodejce, od kterého jste si koupili danou jednotku.

Jednotku NEPOUŽÍVEJTE, dokud servisní technik nepotvrdí, že byla dokončena oprava místa, kde došlo k úniku chladiva.

## 8 Odstraňování problémů

### Kontakt

Pokud příznaky odpovídají uvedeným níže, můžete se pokusit vyřešit problém sami. U ostatních problémů kontaktujte svého instalačního technika. Kontakt/číslo helpdesku můžete najít pomocí uživatelského rozhraní.

1	Přejděte na [8.3]: Informace > Informace o prodejci.	
---	------------------------------------------------------	--

### 8.1 Chcete-li zobrazit text nápovědy v případě poruchy

V případě poruchy se na domovské obrazovce objeví následující v závislosti na závažnosti:

- : Chyba
- : Porucha

Krátký a dlouhý popis poruchy zobrazíte následovně:

1	Stiskněte levý otočný ovladač pro otevření hlavní nabídky a přejděte do Porucha.	
	<b>Výsledek:</b> na obrazovce se zobrazí krátký popis chyby a chybový kód.	
2	Stiskněte ? na chybové obrazovce.	?
	<b>Výsledek:</b> na obrazovce se zobrazí dlouhý popis chyby.	

### 8.2 Chcete-li zkontrolovat historii poruch

**Podmínky:** Úroveň oprávnění uživatele je nastavena na pokročilého koncového uživatele.

1	Přejděte na [8.2]: Informace > Historie poruch.	
---	-------------------------------------------------	--

## 8 Odstraňování problémů

Uvidíte seznam posledních poruch.

### 8.3 Příznak: ve svém obývacím pokoji cítíte příliš velký chlad (teplo)

Možná příčina	Nápravné opatření
Příliš nízká (vysoká) požadovaná pokojová teplota.	Zvyšte (snižte) požadovanou pokojovou teplotu. Viz <a href="#">"5.6.2 Chcete-li změnit požadovanou pokojovou teplotu"</a> [ 13].  Jestliže se problém opakovaně denně vyskytuje, proveďte některý z následujících kroků: <ul style="list-style-type: none"><li>Zvyšte (snižte) přednastavenou pokojovou teplotu. Viz referenční příručka pro uživatele.</li><li>Upravte plán pokojové teploty. Viz <a href="#">"5.8 Obrazovka plánu: Příklad"</a> [ 15].</li></ul>
Požadované pokojové teploty nelze dosáhnout.	Zvyšte požadovanou teplotu výstupní vody dle typu emitoru tepla. Viz <a href="#">"5.6.3 Chcete-li změnit požadovanou teplotu výstupní vody"</a> [ 13].
Křivka dle počasí je nastavena nesprávně.	Upravte křivku dle počasí. Viz <a href="#">"5.9 Křivka dle počasí"</a> [ 16].

### 8.4 Příznak: Voda v kohoutku je příliš chladná

Možná příčina	Nápravné opatření
Může vám dojít teplá užitková voda z důvodu neobvykle vysoké spotřeby.	Pokud potřebujete teplou užitkovou vodu ihned, aktivujte Výkonný provoz nádrže na TUV. Tato činnost však spotřebovává energii navíc. Viz <a href="#">"5.7.4 Použití funkce výkonného ohřevu TUV"</a> [ 14].
Příliš nízká požadovaná teplota v nádrži na TUV.	Jestliže se problémy opakovaně denně vyskytují, proveďte některý z následujících kroků: <ul style="list-style-type: none"><li>Zvyšte přednastavenou teplotu v nádrži na TUV. Viz referenční příručka pro uživatele.</li><li>Upravte plán teploty v nádrži na TUV. <b>Příklad:</b> Naprogramujte doplňkové ohřátí nádrže na TUV na přednastavenou hodnotu (Eko nastavená teplota = nižší teplota v nádrži) během dne. Viz <a href="#">"5.8 Obrazovka plánu: Příklad"</a> [ 15].</li></ul>

### 8.5 Příznak: Porucha tepelného čerpadla



Když se nespustí tepelné čerpadlo, záložní ohřívač a/nebo přídavný ohřívač může sloužit jako nouzový zdroj tepla. Převezme celou tepelnou zátěž buď automaticky nebo manuálně.

- Pokud je provoz Nouzový nastavený na Automaticky a dojde k poruše tepelného čerpadla:
  - Pro EBVH/X: Záložní ohřívač automaticky převezme ohřev teplé užitkové vody a prostorové vytápění.
  - Pro EBBH/X: Záložní ohřívač automaticky převezme tepelnou zátěž a přídavný ohřívač ve volitelné nádrži převezme ohřev teplé užitkové vody.
- Pokud je Nouzový nastaven na Manuálně a dojde k poruše tepelného čerpadla, ohřev teplé užitkové vody a prostorové vytápění se přeruší.

Chcete-li jej manuálně obnovit pomocí uživatelského rozhraní, přejděte na obrazovku hlavní nabídky Porucha a potvrďte, zda má záložní a/nebo přídavný ohřívač převzít tepelnou zátěž či nikoliv.

- Alternativně, pokud je Nouzový nastaven na:
  - auto SH omezeno/TUV zap, prostorové vytápění je omezeno, avšak teplá užitková voda je stále k dispozici.
  - auto SH omezeno/TUV vyp, prostorové vytápění je omezeno a teplá užitková voda NENÍ k dispozici.
  - auto SH normální/TUV vyp, prostorové vytápění funguje normálně, avšak teplá užitková voda NENÍ k dispozici.

Stejně jako v režimu Manuálně může jednotka převzít plnou tepelnou zátěž pomocí záložního a/nebo přídavného ohřívače, pokud tuto možnost uživatel aktivuje prostřednictvím obrazovky hlavní nabídky Porucha.

Pokud dojde k poruše tepelného čerpadla, na uživatelském rozhraní se zobrazí  nebo .



Možná příčina	Nápravné opatření
Tepelné čerpadlo je poškozeno.	Viz <a href="#">"8.1 Chcete-li zobrazit text nápovědy v případě poruchy"</a> [ 19].



#### INFORMACE

Pokud záložní ohřívač nebo přídavný ohřívač převezme tepelnou zátěž, bude spotřeba elektrické energie významně vyšší.

### 8.6 Příznak: Systém vydává po uvedení do provozu bublavé zvuky

Možná příčina	Nápravné opatření
V systému se nachází vzduch.	Odvzdušněte systém. <sup>(a)</sup>
Nesprávná hydraulická rovnováha.	Musí provádět technik: <ol style="list-style-type: none"><li>Provedte hydraulické vyvážení, aby bylo zajištěno správné rozvážení toku mezi zářiče.</li><li>Pokud hydraulické vyvážení nedostačuje, změňte nastavení omezení čerpadla ([9-0D] a [9-0E], pokud je k dispozici).</li></ol>
Různé poruchy.	Zkontrolujte, zda je na domovské obrazovce uživatelského rozhraní zobrazeno  nebo  . Podrobnější informace o poruše viz <a href="#">"8.1 Chcete-li zobrazit text nápovědy v případě poruchy"</a> [ 19].

<sup>(a)</sup> Doporučujeme provést odvzdušnění pomocí funkce odvzdušnění jednotky (musí provést technik). Pokud odvzdušníte topidla či kolektory mějte na paměti následující:

**VÝSTRAHA**

**Odvzdušnění topidel nebo kolektorů.** Před odvzdušněním topidel nebo kolektorů zkontrolujte, zda je na domovských stránkách uživatelského rozhraní zobrazeno nebo .

- Pokud ne, můžete ihned zahájit proces odvzdušnění.
- Pokud ano, ujistěte se, že je místnost, kde chcete provádět odvzdušnění dostatečně větraná. **Důvod:** Může dojít k úniku chladiva do vodního okruhu a následně do místnosti, kde provádíte odvzdušnění topidel nebo kolektorů.

## 9 Likvidace

**POZNÁMKA**

Systém se nikdy NEPOKOUŠEJTE demontovat sami: demontáž systému, likvidace chladiva, oleje a ostatních částí zařízení MUSÍ být provedena v souladu s příslušnými předpisy. Jednotky MUSÍ být likvidovány ve specializovaném zařízení, aby jejich součásti mohly být opakovaně použity, recyklovány nebo regenerovány.

## 10 Slovník pojmů

**TUV = teplá užitková voda**

Teplá voda použitá v jakémkoliv typu budovy pro účely domácnosti.

**LWT = teplota vody na odtoku**

Teplota vody na výstupu z jednotky.

## 11 Nastavení technika: tabulky, které musí vyplnit instalační technik

### 11.1 Konfigurační průvodce

Nastavení	Vyplňte...
<b>Systém</b>	
Typ vnitřní jednotky (pouze pro čtení)	
Typ záložního ohřívače [9.3.1] (pouze pro čtení)	
Teplá užitková voda [9.2.1]	
Nouzový [9.5]	
Počet zón [4.4]	
Výkon přídavného ohřívače [9.4.1] (pokud je to vhodné)	
<b>Záložní ohřívač</b>	
Napětí [9.3.2]	
Konfigurace [9.3.3]	
Stupeň výkonu 1 [9.3.4]	
Další stupeň výkonu 2 [9.3.5] (pokud je zapotřebí)	
<b>Hlavní zóna</b>	

Nastavení	Vyplňte...
Typ zářiče [2.7]	
Ovládání [2.9]	
Režim nast. hodnoty [2.4]	
Plán [2.1]	
Typ křivky dle počasí [2.E]	
<b>Doplňková zóna (pouze pokud [4.4]=1, dvě zóny)</b>	
Typ zářiče [3.7]	
Ovládání (pouze pro čtení) [3.9]	
Režim nast. hodnoty [3.4]	
Plán [3.1]	
Typ křivky dle počasí [3.C] (pouze pro čtení)	
<b>Nádrž (pokud je to vhodné)</b>	
Režim zahřívání [5.6]	
Komfortní nastavená teplota [5.2]	
Eko nastavená teplota [5.3]	
Nastavená teplota opětovného ohřevu [5.4]	
Režim nast. hodnoty [5.B]	
Typ křivky dle počasí [5.E] (pouze pro čtení)	

### 11.2 Nabídka nastavení

Nastavení	Vyplňte...
<b>Hlavní zóna</b>	
Typ termostatu [2.A]	
<b>Doplňková zóna (pokud je to vhodné)</b>	
Typ termostatu [3.A]	
<b>Informace</b>	
Informace o prodejci [8.3]	









ERC



4P643605-2 0000000N

Copyright 2021 Daikin

**DAIKIN EUROPE N.V.**

Zandvoordestraat 300, B-8400 Oostende, Belgium

4P643605-2 2021.09