

SOLIUS

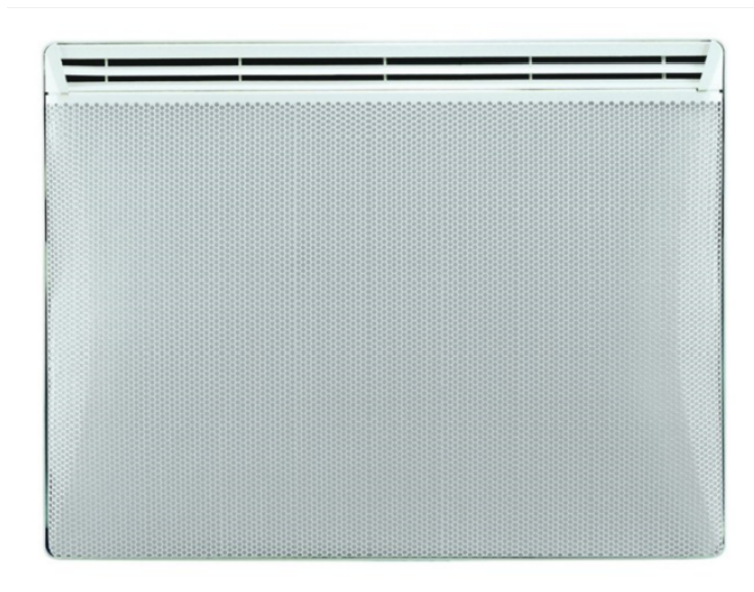

INSTALACE KONVEKTORU

Před započítím instalace topidla si prosím přečtete tyto instrukce.

Před prováděním jakýchkoliv zásahů topidlo odpojte od zdroje napětí.

Po instalaci si ponechte tento návod.

Instalace, elektrické připojení a první uvedení do provozu smí provádět pracovník s odpovídající kvalifikací (v ČR dle vyhl. 50/78 Sb.).

Panely jsou určeny k montáži na stěnu v obytných prostorech. Jiný způsob montáže musí být konzultován s výrobcem.

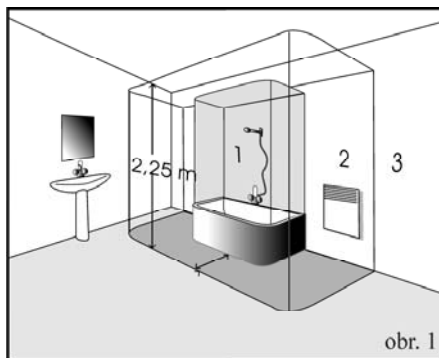

Upozornění pro instalaci

Konvektor je zařízení třídy II a je chráněn proti stříkající vodě, krytí IP24.

V koupelnách musí být konvektor instalován ve shodě s ČSN 33 200-7-701 a smí být umístěn v souladu s obr. 1 i v zónách 2 a 3.

Ovládání konvektoru nesmí být dosažitelné z vany nebo sprchy.

Konvektor nesmí být umístěn přímo pod zásuvkou elektrického proudu.

Napájení konvektoru musí zajišťovat odpojení ve všech pólech, u něhož se vzdálenost rozpojených kontaktů rovná nejméně 3,5mm.

Je zakázáno instalovat produkty určené k vertikální instalaci do polohy horizontální.

Nepoužívejte zařízení jako přenosné, nestavějte ho na nožky nebo na kolečka.

Důrazně nedoporučujeme instalaci vertikálních spotřebičů ve výškách nad 1000mm (riziko špatné funkce, zvýšení teploty výstupního vzduchu (v řádu 10°C na 1000m nadmořské výšky).

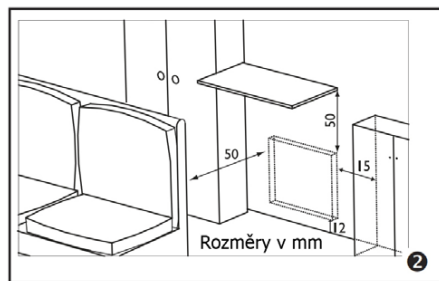

Montáž

Odstup spodní hrany spotřebiče od podlahy nesmí být menší než 12 cm. Odstup na stranu, např. k nábytku 15cm, směrem nahoru a před topidlem minimálně 50 cm. Pro zajištění správné funkce konvektoru je nutné dodržet vzdálenosti uvedené na obr.2.

Uvolnění závěsného rámu zařízení

- doporučujeme umístit zařízení čelem dolů na podlahu
- pomocí plochého šroubováku nadzvedněte západku, dejte pozor, ať ji nezohnete. (3)

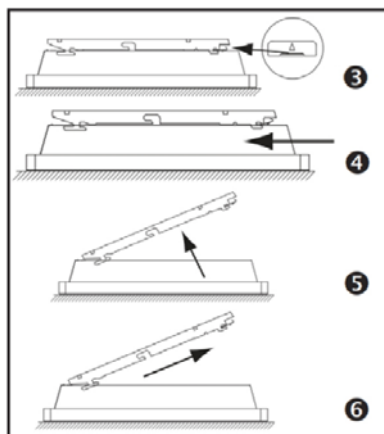

- přidržte západku nadzvednutou, přitlačte závěsný rám ke spodní části zařízení a uvolněte horní konzolu S2. Doporučujeme nosit ochranné rukavice. (4)
- nakloňte závěsný rám směrem dolů ke spodní konzole S1. (5)
- odstraňte závěsný ráme. (6)

Upevnění závěsného rámu na stěnu

- postavte závěsný rám na zem tak, aby se opíral o stěnu. Označte body pro vrtání A. (7)
- umístěte závěsný rám tak, aby si body pro vrtání A odpovídaly a vyznačte body pro vrtání B (*můžete také použít vodováhu*). (8)
- vyvrtejte 4 otvory a umístěte do nich hmoždinky. Pro montáž na specifické podklady použijte vhodné hmoždinky (např. na sádkartonovou stěnu).
- umístěte závěsný rám do správné pozice a přišroubujte ho.

Přípevnění konvektoru na závěsný rám

- umístěte nakloněný konvektor na konzolu S1. (9)
- nadzvedněte konvektor směrem nahoru a umístěte na konzolu S2. (10)
- posuňte konvektor směrem dolů na závěsný rám. Cvaknutí Vás upozorní, na upevnění na správném místě. (11)
- pro uvolnění konvektoru ze závěsného rámu použijte plochý šroubovák a stiskněte západku (nachází se v levém horním rohu závěsného rámu) směrem ke stěně. Nadzvedněte konvektor a zároveň šroubovákem přidržíte západku na místě. Nakloňte konvektor dopředu a odstraňte ho z konzoly S1. (12)

Elektrická instalace

Konvektor je vybaven 3 žilovým napájecím kabelem na 1/N 230V/50Hz.

Barevné označení vodičů:

Fáze – hnědá

Nulový vodič – modrý

Pilotní vodič – černý

Zapojení k zemi je zakázáno. Nezapojujte pilotní vodič (černý) k zemi.

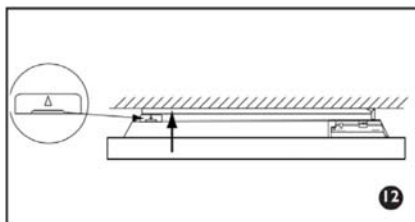
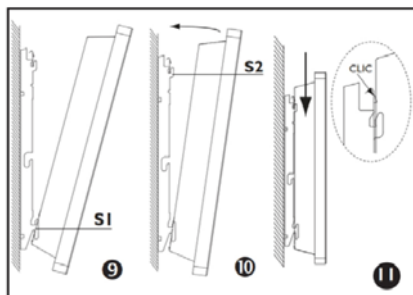
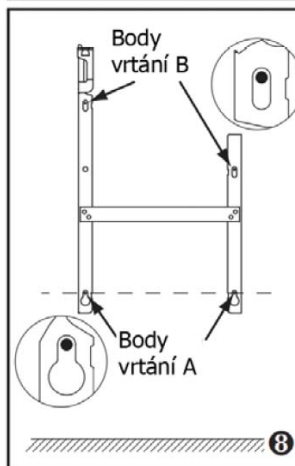
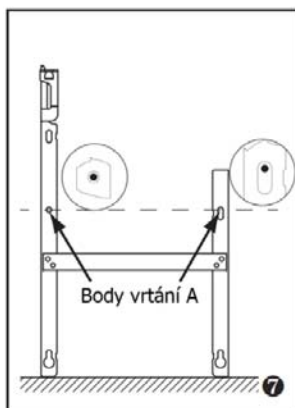

Napájecí kabel smí být vyměněn pouze výrobcem nebo schválenou servisní organizací, neboť výměna vyžaduje speciální nářadí.

Pokud jsou pilotní vodič nebo panelové topidlo ovládané pilotním vodičem chráněny proudovým chráničem 30mA (např. v koupelně), musí být zdroj pilotního vodiče také chráněn tímto chráničem.

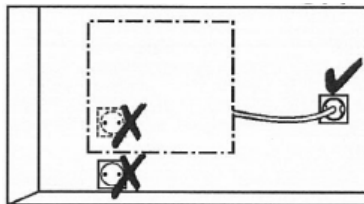

Připojení pilotního vodiče

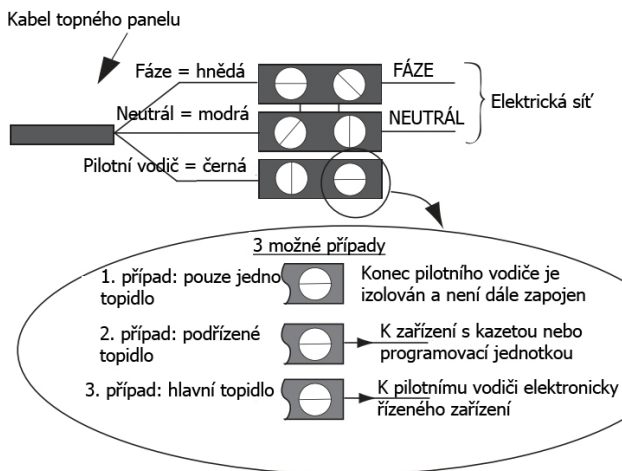

Konvektor bude pracovat v souladu se signály, které vysílá programovací jednotka

Tabulka příkazů a funkcí			
Příkaz	(pilotní x nulový vodič)	Typ provozu	Teplota
Bez napětí		Komfort	Dle nastavení termostatu
230V		Útlumový	Teplota se sníží o cca 3,5°C
- 115V		Nezámrazný režim	Udržování teploty na cca 7°C
+115V		Vypnuto	Vypnutí vytápění

Provoz

V1 - kontrolka signalizující vytápění

A - ukazatel režimu

B - otočný knoflík pro nastavení teploty

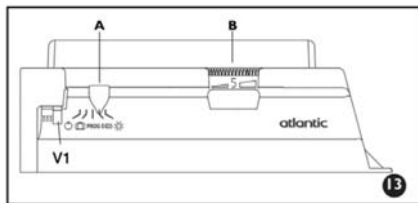

Konvektor můžete provozovat v několika režimech:

Nastavení teploty Komfort

Toto je teplota, která je požadována, když je pokoj obýván.

Nastavte kurzor A do polohy  , kontrolka V1 se rozsvítí.

Nastavte otočný knoflík B na 5. Kontrolka vytápění V1 se rozsvítí, pokud je teplota nižší než požadovaná teplota.

Počkejte několik hodin, dokud se teplota nestabilizuje.

Pokud jste spokojeni s nastavením (pro kontrolu můžete použít teploměr), zaznamenejte si teplotu.

Pokud nejste spokojeni s nastavením, upravte ji a postup zopakujte.

Nastavení Eko teploty

Snížení teploty o cca - 3,5°C proti teplotě Komfort. Doporučujeme, abyste používali tento režim v době, kdy budete nepřítomni po dobu delší než 2 hodiny nebo přes noc.

Režim programování

Zařízení je vybaveno termostatem, který je možné ovládat pomocí řídicího vodiče. Příkazy dle tabulky příkazů a funkcí.

Poznámka: Pokud zařízení nedostane příkaz přes pilotní vodič, bude pracovat v režimu Komfort. Příkazy „nezamrzá teplota“ a „přerušení přívodu proudu“ mají prioritu před režimy Eko a Komfort. Při přepínání z režimu Komfort do Eko je doba přechodu přibližně 12 sekund.

Pro aktivaci režimu Programování nastavte kurzor A na PROG.

Při připojení pilotního vodiče k programovací jednotce nebo k jinému zařízení vybavenému časovacími hodinami pro šetření energie, bude zařízení reagovat na programovací zařízení a bude možné nastavit období pro udržování teploty Komfort a Eko.

Doporučení k provozu

1. Doporučení k provozu

Nemá smysl nastavovat vytápění na maximum, teplota v místnosti nebude stoupat rychleji. Pokud

místnost větráte, vypněte vytápění nastavením ukazatele A na  .

Pokud budete několik hodin pryč, zvažte možnost snížení teploty.

Pro nepřítomnost:	
Méně než 2 hodiny	Neměňte nastavení.
2 až 24 hodin	Nastavte ukazatel A na EKO.
Více než 24 hodin nebo v létě	Nastavte ukazatel A na  .

Uzamknutí ovládání

Aby se zabránilo nevhodné manipulaci (*děťmi atd...*), je možné uzamknout otočný knoflík **B** v určité pozici nebo v omezeném rozmezí.

- a) Sejměte zařízení z konzoly na zdi.
 - b) Odstraňte kolíky **P** z jejich ukotvení na zadní straně ovládání. 14
 - c) Pro ukotvení kolečka v určité pozici zvolte pozici **N** a pro omezení rozmezí pohybu zvolte pozici **L**. 15
- Pro uzamčení v požadovaném režimu zvolte jednu z pozic **M**. 16

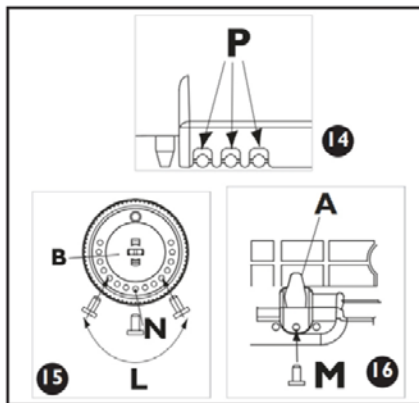

ÚDRŽBA

Pro udržení výkonu zařízení je nutné asi dvakrát ročně čistit horní a spodní mřížky vysavačem nebo kartáčem. **Nepoužívejte abrazivní prostředky**

VAROVÁNÍ

Děti se nesmějí opírat o spotřebič. Za určitých podmínek existuje riziko, že povrch spotřebiče může u malých dětí způsobit popálení pokožky. Pokud je takové riziko reálné, instalujte ochrannou mřížku.

Toto zařízení by neměly používat osoby (včetně dětí) s fyzickým, smyslovým nebo mentálním postižením nebo osoby, které nemají dostatek zkušeností a znalostí, pokud nejsou pod dostatečným dohledem osoby, která o ně pečuje, anebo pokud nedostali přípravné instrukce, jak obsluhovat toto zařízení.

Je nutné neustále dohlížet na děti, aby si nehrály se zařízením.

Do zařízení nevkládejte žádné předměty či papír.

Nezakrývejte částečně ani úplně mřížky na přední i spodní straně nebo uvnitř zařízení, může to způsobit přehřátí.

Pokud je přívodní šňůra poškozena, musí být vyměněna servisním pracovníkem nebo podobně kvalifikovanou osobou, aby se předešlo jakýmkoliv rizikům (vztahuje se na všechny jednotky).

Veškeré práce uvnitř zařízení musí vykonávat kvalifikovaný elektrikář.

Jednotky vybavené trojžilovým kabelem (hnědá, modrá a černá) musí být napojeny přímo na elektrickou síť.

ŘEŠENÍ PROBLÉMŮ

Konvektor netopí: Zkontrolujte, že je programování v režimu KOMFORT. Zjistěte, jestli jsou pojistky zařízení zapnuté nebo jestli odlehčovač proudové zátěže (pokud nějaký máte) nevypnul přívod elektrické energie jednotky. Zkontrolujte teplotu vzduchu v místnosti.

Konvektor neustále topí: Zkontrolujte, zda nestojí v průvanu nebo jestli nebylo změněno nastavení teploty. Tato jednotka s elektronickým ovládáním je vybavena mikroprocesorem, který může být rušen velkými výkyvy v síťovém napětí (mimo normy EU určující úroveň ochrany proti rušení). Pokud vzniknou



nějaké problémy (termostat je zablokován atd.), vypněte zdroj napětí jednotky (pojistku, jistič atd.) na cca 10 minut, čímž umožníte restartování jednotky.

Pokud se tento problém objevuje často, požádejte dodavatele energie o kontrolu Vašeho přívodu energie.

Konvektor neprovádí programované příkazy:

Zkontrolujte, jestli je programovací jednotka užívána správně (nahlédněte do jejího uživatelského manuálu).

Technické údaje

Typ	Výkon	Napětí	Krytí	Rozměr (mm)			Hmotnost
	(W)	(V)		Délka	Výška	Hloubka	(kg)
SOLIUS 07	750	1/N 230 V 50 Hz	IP24	520	450	98	5,3
SOLIUS 10	1000			595			6
SOLIUS 15	1500			815			8,1
SOLIUS 20	2000			1035			10,2



**ELEKTRICKÝ ODPAD SE NESMÍ LIKVIDOVAT S DOMÁČÍM ODPADEM.
RECYKLUJTE NA VYHAZENÝCH MÍSTECH (podle místně platné legislativy).**

Záruční podmínky

Dodavatel poskytuje na výrobky záruku 24 měsíců od data prodeje. Záruka se nevztahuje na vady způsobené dopravou, nedbalou manipulací a neodbornou montáží. Záruka se rovněž nevztahuje na běžné opotřebení výrobku. Jakýkoliv zásah do výrobku je považován za porušení záručních podmínek. Kompletní záruční podmínky naleznete na stránkách www.fenixgroup.cz.

Potvrzení o prodeji:

Datum prodeje:

Výrobní číslo:

Prodejce:

 **DOBRÁ KLÍMA**

Kutlíkova 17
Budova TECHNOPOL
852 50 Bratislava
Telefón: +421 917 911 845
E-mail: info@dobraklima.sk
<https://www.dobraklima.sk>