

MÁTE OTÁZKY ALEBO PRIPOMIENKY?

KRAJINA	VOLAJTE	ALEBO NÁS NAVŠTÍVTE ONLINE NA LOKALITE
UK	0330 SAMSUNG (7267864)	www.samsung.com/uk/support
EIRE	0818 717100	www.samsung.com/ie/support
GERMANY	0180 6 SAMSUNG bzw. 0180 6 7267864* (*0,20 €/Anruf aus dem dt. Festnetz, aus dem Mobilfunk max. 0,60 €/Anruf) [HHP] 0180 6 M SAMSUNG bzw. 0180 6 67267864* (*0,20 €/Anruf aus dem dt. Festnetz, aus dem Mobilfunk max. 0,60 €/Anruf)	www.samsung.com/de/support
FRANCE	01 48 63 00 00	www.samsung.com/fr/support
ITALIA	800-SAMSUNG (800.7267864)	www.samsung.com/it/support
SPAIN	0034902172678 [HHP] 0034902167267	www.samsung.com/es/support
PORTUGAL	808 20 7267	www.samsung.com/pt/support
LUXEMBURG	261 03 710	www.samsung.com/be_fr/support
NETHERLANDS	088 90 90 100	www.samsung.com/nl/support
BELGIUM	02-201-24-18	www.samsung.com/be/support (Dutch) www.samsung.com/be_fr/support (French)
NORWAY	815 56480	www.samsung.com/no/support
DENMARK	70 70 19 70	www.samsung.com/dk/support
FINLAND	030-6227 515	www.samsung.com/fi/support
SWEDEN	0771 726 7864 (0771-SAMSUNG)	www.samsung.com/se/support
POLAND	801-172-678* lub +48 22 607-93-33* Dedykowana infolinia do obsługi zapytań dotyczących telefonów komórkowych: 801-672-678* lub +48 22 607-93-33* * (koszt połączenia według taryfy operatora)	www.samsung.com/pl/support
HUNGARY	0680SAMSUNG (0680-726-786) 0680PREMIUM (0680-773-648)	www.samsung.com/hu/support
AUSTRIA	0800-SAMSUNG (0800-7267864) [Only for Premium HA] 0800-366661 [Only for Dealers] 0810-112233	www.samsung.com/at/support
SWITZERLAND	0800 726 78 64 (0800-SAMSUNG)	www.samsung.com/ch/support (German) www.samsung.com/ch_fr/support (French)
CZECH	800 - SAMSUNG (800-726786)	www.samsung.com/cz/support
SLOVAKIA	0800 - SAMSUNG (0800-726 786)	www.samsung.com/sk/support
CROATIA	072 726 786	www.samsung.com/hr/support
BOSNIA Republic of Macedonia	055 233 999 023 207 777	www.samsung.com/support
MONTENEGRO	020 405 888	www.samsung.com/si
SLOVENIA	080 697 267 (brezplačna številka)	www.samsung.com/rs/support
SERBIA	011 321 6899	www.samsung.com/bg/support
BULGARIA	*3000 Цена в мрежата 0800 111 31, Безплатна телефонна линия	www.samsung.com/ro/support
ROMANIA	*8000 (apel in retea) 08008-726-78-64 (08008-SAMSUNG) Apel GRATUIT	www.samsung.com/gr/support
CYPRUS	8009 4000 only from landline, toll free	www.samsung.com/lt/support
GREECE	80111-SAMSUNG (80111 726 7864) only from land line (+30) 210 6897691 from mobile and land line	www.samsung.com/lv/support
LITHUANIA	8-800-7777	www.samsung.com/ee/support
LATVIA	8000-7267	
ESTONIA	800-7267	



DB68-06729A-00





Klimatizačné zariadenie

Návod na použitie

AR**MSPX**, AR**MSWX**

- Ďakujeme, že ste si zakúpili toto klimatizačné zariadenie Samsung.
- Skôr ako začnete zariadenie používať, dôkladne si prečítajte tento návod na používanie a odložte si ho na použitie v budúcnosti.

SAMSUNG

Obsah

Bezpečnostné informácie	4
Bezpečnostné informácie	4
V skratke	12
Vnútrotná jednotka – prehľad	12
Displej	
Prehľad diaľkového ovládania	13
Vloženie batérií	
Obsluha diaľkového ovládania	14
Režimy prevádzky • Regulácia teploty • Regulácia rýchlosti ventilátora • Regulácia smeru prúdenia vzduchu	
Inteligentné a výkonné funkcie	16
Chladenie	16
Režim Cool • Funkcia chladenia 2-Step • Funkcia Wind-free Cooling	
Odvlhčovanie	18
Režim Dry	
Čistenie vzduchu	18
Funkcia na ochranu pred vírusmi	
Vykurovanie	19
Režim Heat	
Rýchle inteligentné funkcie	20
Režim Auto • Režim Fan • Funkcia Fast • Funkcia Comfort • Funkcia pípnutia • Funkcia Quiet • Funkcia osvetlenia displeja • Funkcia Wi-Fi (aplikácia Inteligentná klimatizácia)	
Funkcie úspory energie	24
Úsporná prevádzka	24
Kontrola spotreby elektrickej energie • Funkcia Single user • Funkcia časovania zapnutia/vypnutia • Funkcia good'sleep	
Čistenie a údržba	27
Čistenie v skratke	27
Riešenie problémov	30
Aplikácia Smart Home	32



*Správna likvidácia tohoto výrobku
(Elektrotechnický a elektronický odpad)*

(Platí v krajinách so zavedeným separovaným zberom)

Toto označenie na výrobku, príslušenstve alebo v sprievodnej brožúre hovorí, že po skončení životnosti by produkt ani jeho elektronické príslušenstvo (napr. nabíjačka, náhlavná súprava, USB kábel) nemali byť likvidované s ostatným domovým odpadom. Prípadnému poškodeniu životného prostredia alebo ľudského zdravia môžete predísť tým, že budete tieto výrobky oddeľovať od ostatného odpadu a vrátite ich na recykláciu.

Používatelia v domácnostiach by pre podrobné informácie, ako ekologicky bezpečne naložiť s týmito výrobkami, mali kontaktovať buď predajcu, ktorý im ich predal, alebo príslušný úrad v mieste ich bydliska.

Priemyselní používatelia by mali kontaktovať svojho dodávateľa a preveriť si podmienky kúpnej zmluvy. Tento výrobok a ani jeho elektronické príslušenstvo by nemali byť likvidované spolu s ostatným priemyselným odpadom.



Správna likvidácia batérií tohoto výrobku

(Platí v krajinách so zavedeným separovaným zberom)

Toto označenie na batérii, návode alebo obale znamená, že batérie v tomto výrobku sa na konci svojej životnosti nemajú likvidovať s ostatným odpadom z domácnosti. Kde je to tak označené, znamenajú chemické značky Hg, Cd alebo Pb, že batéria obsahuje ortuť, kadmium alebo olovo vo väčšom množstve, ako je referenčná úroveň podľa Smernice Európskej únie č. 2006/66.

Viac informácií o ochrane životného prostredia a regulačných povinnostiach týkajúcich sa konkrétnych výrobkov spoločnosti Samsung, napríklad REACH, nájdete na webovej stránke: samsung.com/uk/aboutsamsung/samsungelectronics/corporatecitizenship/data_corner.html



Bezpečnostné informácie

Pred použitím vášho nového klimatizačného zariadenia si pozorne prečítajte tento návod, aby ste zistili, ako bezpečne a efektívne prevádzkovať a využívať rozsiahle funkcie a možnosti vášho nového zariadenia.





Keďže je tento návod na používanie určený pre rôzne modely, charakteristické vlastnosti vášho klimatizačného zariadenia sa môžu mierne líšiť od zariadenia opísaného v tomto návode. V prípade akýchkoľvek otázok sa obráťte na najbližšie kontaktné stredisko alebo vyhľadajte pomoc a informácie online na lokalite www.samsung.com.

VAROVANIE

Riziko alebo nebezpečný postup, ktorý môže viesť k vážnemu poraneniu alebo smrti.

UPOZORNENIE

Riziko alebo nebezpečný postup, ktorý môže viesť k ľahšiemu poraneniu alebo škode na majetku.

-  Dodržiavajte pokyny.
-  Neskúšajte.
-  Uistite sa, že je zariadenie správne uzemnené, aby ste predišli úrazu elektrickým prúdom.
-  Odpojte prívod napájania.
-  Nerozoberajte.

INŠTALÁCIA

VAROVANIE

-  **Používajte napájací kábel zodpovedajúci napájacím parametrom zariadenia a používajte ho len pre toto zariadenie. Nepoužívajte predlžovací kábel.**
 - Pri používaní predlžovacieho kábla hrozí riziko úrazu elektrickým prúdom alebo vzniku požiaru.



- Nepoužívajte elektrický transformátor. Môže to spôsobiť úraz elektrickým prúdom alebo požiar.
- Ak sa líši napätie, frekvencia alebo menovitý prúd, môže to spôsobiť požiar.

Montáž a zapojenie smie vykonávať len kvalifikovaný technik alebo servisná spoločnosť.

- V opačnom prípade hrozí riziko úrazu elektrickým prúdom, požiaru, explózie, úrazu alebo problémov s výrobkom. Môže tiež dôjsť k zrušeniu platnosti záruky na nainštalovaný výrobok.

Vedľa klimatizačného zariadenia (avšak nie na panely klimatizačného zariadenia) nainštalujte vypínač a istič určený pre toto klimatizačné zariadenie.

- V opačnom prípade môže dôjsť k úrazu elektrickým prúdom alebo požiaru.

Vonkajšiu jednotku namontujte pevne tak, aby jej elektrické časti neboli vystavené okolitým vplyvom.

- V opačnom prípade môže dôjsť k úrazu elektrickým prúdom, požiaru, výbuchu alebo problémom s výrobkom.

- ⊘ **Neinštalujte zariadenie do blízkosti vykurovacích telies a horľavých materiálov. Neinštalujte zariadenie vo vlhkom, mastnom ani prašnom prostredí, na mieste vystavenom priamemu slnečnému žiareniu a vode (alebo dažďu). Neinštalujte zariadenie na miestach, kde môže dochádzať k úniku plynu.**

- Môže to spôsobiť úraz elektrickým prúdom alebo požiar.

Vonkajšiu jednotku nikdy nainštalujte na mieste, ako je napríklad vysoký vonkajší múr, odkiaľ by mohla spadnúť.

- Pád vonkajšej jednotky môže spôsobiť úraz, smrť alebo poškodenie majetku.

- ⚡ **Toto zariadenie musí byť správne uzemnené. Neuzemňujte zariadenie k plynovému potrubiu, plastovému vodovodnému potrubiu ani k telefónnemu vedeniu.**



- V opačnom prípade môže dôjsť k úrazu elektrickým prúdom, požiaru alebo výbuchu.
- Zabezpečte, aby ste používali elektrickú zásuvku s uzemnením.



UPOZORNENIE



Po inštalácii klimatizácie ju zakryte POLYETYLÉNOVÝM SÁČKOM, ktorý pri začatí používania klimatizácie odstráňte.

Zariadenie namontujte na pevnú a rovnú podlahu, ktorá udrží jeho hmotnosť.

- V opačnom prípade hrozí riziko abnormálnych vibrácií, hluku alebo problémov s výrobkom.

Riadne zapojte odtokovú hadicu, aby mohla voda správne odtekať.

- V opačnom prípade hrozí riziko úniku vody a škôd na majetku. Odtok nepripájajte priamo do kanalizačného potrubia, pretože by sa v budúcnosti mohol šíriť zápach.

Pri inštalácii vonkajšej jednotky sa uistite, či je odtoková hadica zapojená tak, aby odvod vody prebiehal správne.

- Voda vznikajúca pri režime vykurovania vo vonkajšej jednotke môže vytekať a spôsobiť škody na majetku. Najmä v zime môže odpadnutie kusu ľadu spôsobiť úraz, smrť alebo škody na majetku.

ZDROJ NAPÁJANIA



VAROVANIE



Ak je istič poškodený, obráťte sa na najbližšie servisné stredisko.



Sieťovú šnúru nevystavujte nadmernému ťahaníu ani ohýbaniu. Sieťovú šnúru neskrúcajte ani nezauzľujte. Nevešajte sieťovú šnúru cez kovový predmet, neklad'te na ňu ťažké predmety, nekladajte ju medzi predmety, ani ju nezatláčajte do priestoru za zariadením.



- Môže to spôsobiť úraz elektrickým prúdom alebo požiar.



UPOZORNENIE



Počas búrky alebo v prípade, že klimatizačné zariadenie nebudete dlhší čas používať, odpojte napájanie na ističi.

- V opačnom prípade môže dôjsť k úrazu elektrickým prúdom alebo požiaru.

POUŽÍVANIE



VAROVANIE



Ak sa zariadenie zaplavilo, obráťte sa na najbližšie servisné stredisko.

- V opačnom prípade môže dôjsť k úrazu elektrickým prúdom alebo požiaru.

Ak zariadenie vydáva neštandardné zvuky, vychádza z neho zápach spáleniny alebo dym, okamžite odpojte prívod napájania a obráťte sa na najbližšie servisné stredisko.

- V opačnom prípade môže dôjsť k úrazu elektrickým prúdom alebo požiaru.

V prípade úniku plynu (napríklad propán, LPG atď.) okamžite vyvetrajte a nedotýkajte sa sieťovej šnúry. Nedotýkajte sa zariadenia ani sieťovej šnúry.

- Nepoužívajte ventilátor.
- Iskra môže spôsobiť explóziu alebo požiar.

Ak potrebujete zmeniť inštaláciu klimatizačného zariadenia, obráťte sa na najbližšie servisné stredisko.

- V opačnom prípade môže dôjsť k problému s výrobkom, úniku vody, úrazu elektrickým prúdom alebo požiaru.
- Služba prepravy výrobku nie je k dispozícii. Ak chcete výrobok inštalovať na novom mieste, budú vám účtované dodatočné stavebné práce a poplatok za inštaláciu.



- Obzvlášť v prípade, že chcete nainštalovať výrobok na nezvyčajné miesto, napr. v priemyselnej zóne alebo v blízkosti pobrežia, kde je výskyt soli vo vzduchu, obráťte sa na najbližšie servisné stredisko.

⊘ Nedotýkajte sa ističa, ak máte mokré ruky.

- Môže to spôsobiť úraz elektrickým prúdom.

Nevypínajte klimatizačné zariadenie ističom, keď je v prevádzke.

- Vypnutie a následné zapnutie klimatizačného zariadenia ističom môže spôsobiť iskrivý výboj a následne úraz elektrickým prúdom alebo požiar.

Po vybalení klimatizačného zariadenia odstráňte všetky obalové materiály z dosahu detí, pretože môžu byť pre ne nebezpečné.

- Ak si dieťa natiahne vrečko cez hlavu, môže dôjsť k uduseniu.

Nedotýkajte sa lamiel určujúcich smer prúdenia rukami ani prstami počas vykurovania.

- Môže to spôsobiť úraz elektrickým prúdom alebo vznik popálenín.

Nevkladajte prsty ani cudzie predmety do otvorov pre nasávanie/vyfukovanie vzduchu na klimatizačnom zariadení.

- Obzvlášť venujte pozornosť tomu, aby sa deti neporanili tým, že vložia prsty do výrobku.

Neudierajte ani neťahajte klimatizačné zariadenie nadmernou silou.

- Môže to spôsobiť požiar, poranenie alebo problémy s výrobkom.



Do blízkosti vonkajšej jednotky neumiestňujte žiadny predmet, ktorý by umožnil deťom vyliezť na zariadenie.

- Môže to spôsobiť závažné zranenie detí.

Nepoužívajte klimatizačné zariadenia dlhý čas v nedostatočne vetraných priestoroch alebo v blízkosti chorých osôb.

- Keďže to môže byť nebezpečné z dôvodu nedostatku kyslíka, otvorte okno aspoň raz za hodinu.



-  Ak do zariadenia vnikne akákoľvek cudzia látka (napr. voda), odpojte prívod napájania a obráťte sa na najbližšie servisné stredisko.
 - V opačnom prípade môže dôjsť k úrazu elektrickým prúdom alebo požiaru.
-  **Nepokúšajte sa opravovať, rozoberať ani upravovať zariadenie svojpomocne.**
 - Nepoužívajte žiadne iné poistky (napr. medený, ocelový drôt atď.) okrem štandardnej poistky.
 - V opačnom prípade môže dôjsť k úrazu elektrickým prúdom, požiaru, problémom s výrobkom alebo poraneniu.

UPOZORNENIE

-  **Neklad'te predmety ani iné zariadenia pod vnútornú jednotku.**
 - Odkvapkávanie vody z vnútornej jednotky môže spôsobiť požiar alebo škody na majetku.

Aspoň raz za rok skontrolujte, či nie je montážny rám vonkajšej jednotky mechanicky poškodený.

- V opačnom prípade môže dôjsť k poraneniu, smrti alebo škodám na majetku.

Aby sa zabránilo zraneniu, uistite sa, že smer lamiel horizontálneho prúdenia vzduchu zmeníte po zastavení pohybu lamely vertikálneho prúdenia vzduchu.

Maximálny prúd sa meria podľa normy IEC pre bezpečnosť a prúd sa meria podľa normy ISO pre energetickú hospodárnosť.

-  **Nestúpajte na hornú časť zariadenia ani na zariadenie neklad'te žiadne predmety (textílie, zapálené sviečky, zapálené cigarety, jedlá, chemikálie, kovové predmety atď.).**
 - Môže to spôsobiť úraz elektrickým prúdom, požiar, problémy s výrobkom alebo poranenie.



Zariadenie neovládajte, ak máte mokré ruky.

- Môže to spôsobiť úraz elektrickým prúdom.

Nestriekajte prchavé látky ako napr. insekticídy na povrch zariadenia.

- Sú škodlivé pre ľudí a môžu tiež spôsobiť úraz elektrickým prúdom, požiar alebo problémy so zariadením.

Nepite vodu z klimatizačného zariadenia.

- Voda môže byť pre ľudí škodlivá.

Diaľkové ovládanie nevystavujte silným nárazom a nerozoberajte ho.

Nedotýkajte sa potrubia pripojeného k výrobku.

- Môže to spôsobiť popáleniny alebo poranenie.

Nepoužívajte klimatizačnú jednotku na uchovávanie presných nástrojov, potravín, zvierat, rastlín alebo kozmetiky, ani na akéhokoľvek iné neobvyklé účely.

- Môže to spôsobiť škody na majetku.

Zabráňte priamemu dlhodobému vystaveniu osôb, zvierat alebo rastlín prúdu vzduchu z klimatizačného zariadenia.

- Môže to byť škodlivé pre ľudí, zvieratá alebo rastliny.

Zariadenie nie je určené na používanie osobami (vrátane detí) so zníženými fyzickými, zmyslovými alebo duševnými schopnosťami, alebo nedostatočnými skúsenosťami a znalosťami, ak nie sú pod dohľadom alebo neboli poučené o používaní zariadenia osobou zodpovednou za ich bezpečnosť. Deti musia byť pod dozorom, aby sa zabránilo tomu, že sa budú hrať so zariadením.

Použitie v Európe: Toto zariadenie môžu používať deti vo veku viac ako 8 rokov, osoby s obmedzenými fyzickými, zmyslovými alebo mentálnymi schopnosťami alebo osoby s nedostatkom skúseností a vedomostí, ak sa na nich bude dozerat alebo ak budú poučení o pokynoch používania zariadenia bezpečným



spôsobom a ak porozumejú všetkým možným rizikám. Deti by sa nemali hrať so zariadením. Deti by bez dozoru nemali vykonávať čistenie ani údržbu zariadenia.

ČISTENIE

VAROVANIE

 Pri čistení nestriekajte vodu priamo na zariadenie. Na čistenie zariadenia nepoužívajte benzén, riedidlo ani lieh.

- Môže to viesť ku vzniku farebných škvŕn, deformácii, poškodeniu, úrazu elektrickým prúdom alebo požiaru.

Pred čistením alebo vykonávaním údržby odpojte prívod napájania a počkajte, kým sa ventilátor nezastaví.

- V opačnom prípade môže dôjsť k úrazu elektrickým prúdom alebo požiaru.

UPOZORNENIE

 Pri čistení povrchu tepelného výmenníka vonkajšej jednotky dávajte pozor, pretože má ostré hrany.

- Tento úkon má vykonávať kvalifikovaný technik, obráťte sa preto na inštalatéra alebo servisné stredisko.

 Vnútorne časti klimatizačného zariadenia nečistite sami.

- Ohľadom čistenia vnútorných častí zariadenia sa obráťte na najbližšie servisné stredisko.
- Vnútorný filter čistite podľa popisu v časti „Čistenie v skratke“.
- V opačnom prípade môže dôjsť k poškodeniu, úrazu elektrickým prúdom alebo požiaru.
- Pri manipulácii s tepelným výmenníkom predchádzajte poraneniam spôsobeným ostrými hranami na povrchu.



Vnútorná jednotka – prehľad

Skutočný výrobok sa môže mierne líšiť od vyobrazenia nižšie.

V skratke

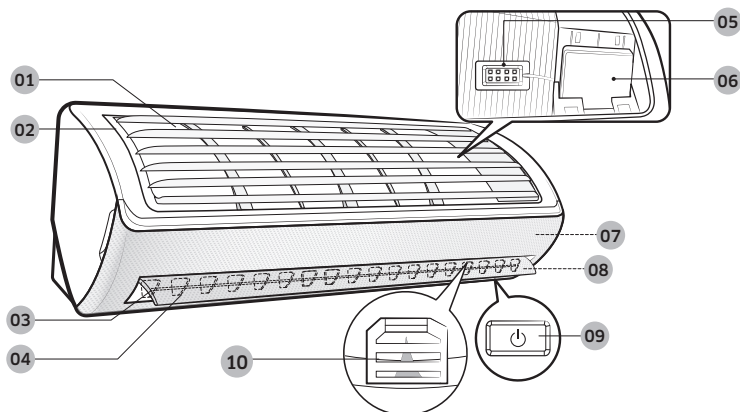

- | | |
|---|--|
| 01 Prívod vzduchu | 06 Modul Wi-Fi |
| 02 Vzduchový filter | 07 Panel funkcie Wind-free |
| 03 Lamela prúdenia vzduchu (hore a dole) | 08 Displej |
| 04 Lamela prúdenia vzduchu (vpravo a vľavo) | 09 Tlačidlo napájania / Prijímač diaľkového ovládania |
| 05 Snímač teploty miestnosti | 10 (vnútri) Funkcia na ochranu pred vírusmi (AR**MSPX**) |

Displej

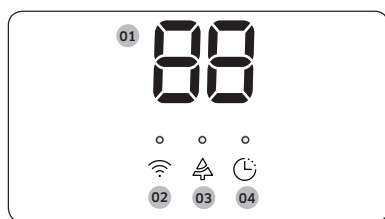

(AR**MSPX**)

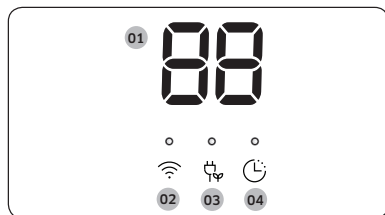

(AR**MSWX**)

- | | |
|----|---|
| 01 | Indikátor teploty
Indikátor vynulovania stavu filtra (CF)
Indikátor spotreby elektrickej energie
(Pre systém s niekoľkými zariadeniami, indikátor času používania)
Indikátor automatického čistenia (CI)
Indikátor rozmrazovania (df) |
| 02 | Indikátor Wi-Fi |
| 03 | Indikátor na ochranu pred vírusmi |
| 04 | Indikátor časovača
Indikátor funkcie good'sleep,
Indikátor automatického čistenia |
| 01 | Indikátor teploty
Indikátor vynulovania stavu filtra (CF)
Indikátor spotreby elektrickej energie
(Pre systém s niekoľkými zariadeniami, indikátor času používania)
Indikátor automatického čistenia (CI)
Indikátor rozmrazovania (df) |
| 02 | Indikátor Wi-Fi |
| 03 | Indikátor Single user
(Ak používate viacprvkový systém, táto funkcia sa nepodporuje.) |
| 04 | Indikátor časovača
Indikátor funkcie good'sleep,
Indikátor automatického čistenia |



Prehľad diaľkového ovládania

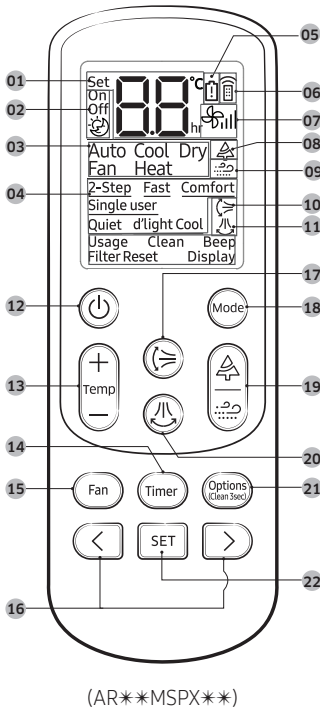

(AR**MSPX**)

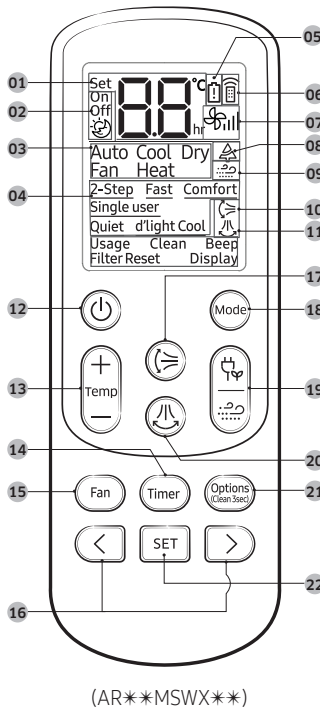

(AR**MSWX**)

- 01 Indikátor nastavenej teploty
- 02 Indikátor možnosti časovača
- 03 Indikátor režimu prevádzky
- 04 Indikátor možnosti
- 05 Indikátor vybitie batérie
- 06 Indikátor prenosu
- 07 Indikátor rýchlosti ventilátora
- 08 Indikátor na ochranu pred vírusmi
- 09 Indikátor funkcie Wind-free
- 10 Indikátor vertikálneho prúdenia vzduchu
- 11 Indikátor horizontálneho prúdenia vzduchu
- 12 Tlačidlo napájania
- 13 Tlačidlo teploty
- 14 Tlačidlo časovača
- 15 Tlačidlo rýchlosti ventilátora
- 16 Smerové tlačidlo/tlačidlo výberu
- 17 Tlačidlo vertikálnej oscilácie prúdenia vzduchu
- 18 Tlačidlo režimu
- 19 Tlačidlo Virus doctor/ funkcie Wind-free (**MSPX**)
- 20 Tlačidlo Single user/ funkcie Wind-free (**MSWX**)
- 21 Tlačidlo horizontálnej oscilácie prúdenia vzduchu
- 22 Tlačidlo možnosti/ čistenia
- 22 Tlačidlo NASTAVIŤ

V skratke

Vloženie batérií

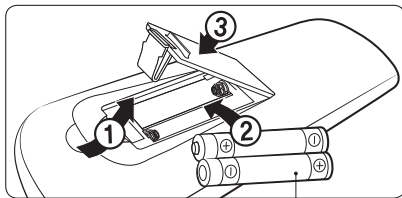

dve batérie typu AAA 1.5V

POZNÁMKA

- Opisy v tomto návode sú vytvorené prevažne na základe tlačidiel diaľkového ovládania.
- Aj keď sa na displeji diaľkového ovládania zobrazuje položka na ochranu pred vírusmi (☼) (AR**MSWX**) a d'light Cool (☼) (AR**MSPX**), táto funkcia nie je pri tomto modeli k dispozícii.
- Pri systémoch s niekoľkými zariadeniami sú funkcie na ochranu pred vírusmi (☼) (AR**MSWX**), d'light Cool a Single user (☼) (AR**MSPX**) zobrazené na displeji diaľkového ovládania, no nie sú dostupné.

Obsluha diaľkového ovládania

Klimatizačné zariadenie môžete jednoducho používať tak, že vyberiete režim a potom regulujete teplotu, rýchlosť ventilátora a smer prúdenia vzduchu.

V skratke

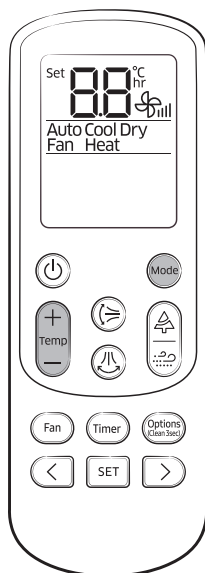

(AR**MSPX**)

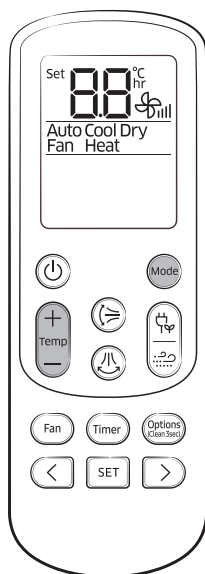

(AR**MSWX**)

Režimy prevádzky

Aktuálny režim môžete prepínať medzi možnosťami Auto, Cool, Dry, Fan a Heat stlačením tlačidla .

Regulácia teploty

V každom režime môžete regulovať teplotu nasledujúcim spôsobom:

Režim	Regulácia teploty
Auto/Cool/Heat	Nastavenie po 1 °C od 16 °C do 30 °C.
Dry	Nastavenie po 1 °C od 18 °C do 30 °C.
Fan	Nemôžete regulovať teplotu.

POZNÁMKA

Režimy Cool, Dry a Heat môžete použiť v nasledujúcich podmienkach:

Režim	Cool	Dry	Heat
Vnútoraná teplota	16 °C až 32 °C	18 °C až 32 °C	27 °C alebo menej
Vonkajšia teplota	-10 °C až 46 °C	-10 °C až 46 °C	-15 °C až 24 °C
Vnútorná vlhkosť	Relatívna vlhkosť 80 % alebo menej	-	-

- Ak klimatizačné zariadenie pracuje dlhší čas v prostredí s vysokou vlhkosťou v režime Cool, môže dôjsť ku vzniku kondenzácie.
- Ak vonkajšia teplota klesne na -5°C, vykurovací výkon sa môže znížiť na 60 % až 70 % uvedeného výkonu.
- Viac informácií o vonkajšej teplote pri systémoch s niekoľkými zariadeniami nájdete v príručke k systému s niekoľkými zariadeniami.

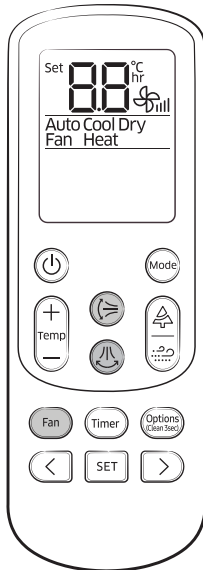

(AR**MSPX**)

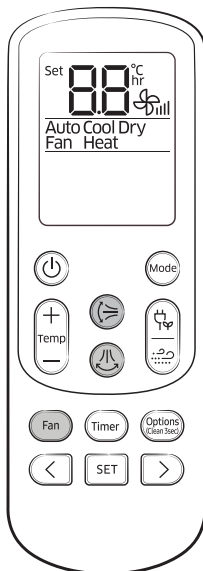

(AR**MSWX**)

Regulácia rýchlosti ventilátora

V jednotlivých režimoch môžete vybrať nasledujúce rýchlosti ventilátora:

Režim	Možné rýchlosti ventilátora
Auto/Dry	☼ (Automaticky)
Cool/Heat	☼ (Automaticky), ☼ (Nízka), ☼ (Stredná), ☼ (Vysoká), ☼ (Turbo)
Fan	☼ (Nízka), ☼ (Stredná), ☼ (Vysoká), ☼ (Turbo)

Regulácia smeru prúdenia vzduchu

Udržujte prúdenie vzduchu v konštantnom smere zastavením pohybu lamiel vertikálneho a horizontálneho prúdenia vzduchu.

V prevádzke ► alebo

POZNÁMKA

- Ak nastavujete lamelu vertikálneho prúdenia vzduchu manuálne, lamela sa nemusí úplne zavrieť, keď vypnete klimatizáciu.
- Ak nastavujete lamelu horizontálneho prúdenia vzduchu manuálne, lamela nemusí pracovať normálne.
- Smer prúdenia vzduchu môžete regulovať vtedy, keď je funkcia good'sleep spustená v režime Heat, ale nie v režime Cool.



Chladienie

Inteligentné a výkonné funkcie chladienia klimatizačného zariadenia Samsung udržiavajú uzavretý priestor príjemne chladný.

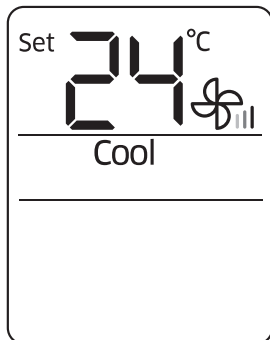

Režim Cool

Režim Cool používajte na chladienie v horúcom počasí.

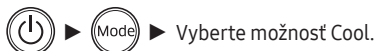

POZNÁMKA

- Na zachovanie pohodlia v režime Cool udržiavajte teplotný rozdiel medzi vnútorným a vonkajším vzduchom do 5 °C.
- Po výbere režimu Cool vyberte funkciu, teplotu a rýchlosť ventilátora, ktoré chcete použiť.
 - Ak chcete miestnosť rýchlo ochladiť, vyberte nízku teplotu a vysokú rýchlosť ventilátora.
 - Na dosiahnutie úspory energie vyberte vyššiu teplotu a nízku rýchlosť ventilátora.
 - Keď sa vnútorná teplota priblíži k nastavenej teplote, kompresor začne bežať pri nižších otáčkach kvôli úspore energie.

Inteligentné a výkonné funkcie

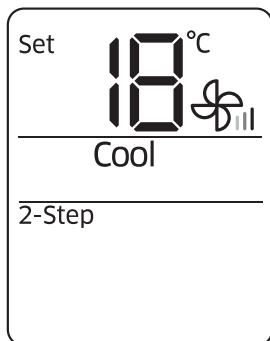

Funkcia chladienia 2-Step

Pri prevádzke s výkonným chladením sa požadovaná teplota dosahuje v prvom kroku. Keď sa teplota v miestnosti začne približovať k požadovanej teplote, otáčky ventilátora a smer prúdenia vzduchu sa vhodným spôsobom upraví. Keď sa dosiahne požadovaná teplota, funkcia Wind-free Cooling začne vytvárať mierny vánok.

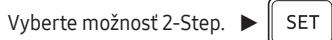

POZNÁMKA

- Keď vnútorná teplota stúpne napríklad vplyvom slnečného žiarenia, z dôvodu otvorenia a zatvorenia dverí alebo vetrania, funkcia Wind-free Cooling sa zruší a zariadenie sa automaticky prepne na výkonné chladienie.
- Lamela prúdenia vzduchu sa automaticky nastaví na riadenie prúdenia vzduchu podľa vnútornej teploty.

Zmena nastavenia lamely prúdenia vzduchu na základe teploty



- : Otvorená (z lamely prúdenia vzduchu vychádza vánok)
- : Zatvorená (vánok vychádza z panela funkcie Wind-free)

- Ak vyberiete funkciu 2-Step cooling v čase, keď sú zapnuté niektoré z funkcií Wind-free Cooling, Fast, Comfort, Quiet, Single user alebo good'sleep, zapnuté funkcie za vypnú.



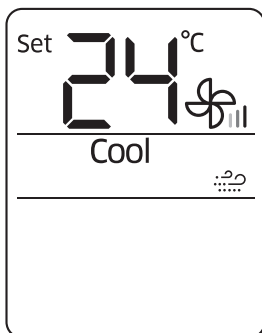

Funkcia Wind-free Cooling

Funkcia Wind-free Cooling slúži na vytvorenie mierne chladného vánku, ktorý vychádza cez drobné otvory na paneli Wind-free so zatvorenou lamelou prúdenia vzduchu, t. j. prúd chladného vzduchu nevychádza priamo. V závislosti od vnútornej teploty automatizovaná regulácia teploty a otáčok ventilátora udržiava príjemne vychladenú miestnosť.

V režime Cool/Dry/Fan ►

POZNÁMKA

- Na zrušenie tejto funkcie znova stlačte tlačidlo.
- Ak sa funkcia Wind-free Cooling zruší, na klimatizačnom zariadení sa nastaví pôvodné otáčky ventilátora.
- Počas chladenia v režime Wind-free Cooling môžete regulovať nastavenú teplotu – odporúčané nastavenie je 24 až 26 °C. Nastavenú teplotu však nie je možné meniť v režime Fan.
- Funkciu Wind-free Cooling môžete zapnúť, keď je zariadenie nastavené na režim Cool, Dry alebo Fan.
- Ak teplota v miestnosti stúpane z dôvodu nárastu vonkajšej teploty, tepla z varenia alebo z iného dôvodu, pred zapnutím funkcie Wind-free Cooling nechajte klimatizačné zariadenie pracovať v režime Cool.
- Ak funkciu Wind-free Cooling zapnete v režime Fan, kompresor prestane pracovať a zo zariadenia prestane vychádzať chladný prúd vzduchu. Vychádza však mierny vánok a vzduch v miestnosti sa začne čistiť.
- Ak vlhkosť v miestnosti stúpane na relatívne vysokú úroveň, keď je zapnutá funkcia Wind-free Cooling, lamela prúdenia vzduchu sa otvorí, aby v miestnosti začal plynúť prúd vzduchu. Pri zmene vnútornej teploty a vlhkosti sa lamela prúdenia vzduchu zatvorí a funkcia Wind-free Cooling sa zapne.

Zmena nastavenia lamely prúdenia vzduchu na základe teploty a vlhkosti



- : Otvorená (z lamely prúdenia vzduchu vychádza vánok)
- : Zatvorená (vánok vychádza z panela funkcie Wind-free)

- Ak je klimatizačné zariadenie namontované nad posteľou a používate funkciu good'sleep alebo v čase spánku nechávajte zapnutú funkciu Wind-free Cooling, nastavte teplotu v rozpätí od 25 do 27 °C.
- Ak vyberiete funkciu Wind-free Cooling v čase, keď sú zapnuté niektoré z funkcií chladienia 2-Step, Fast, Comfort, Single user alebo Quiet alebo smer prúdenia vzduchu (,) zapnuté funkcie sa vypnú.



Odvlhčovanie

Funkcia odvlhčovania klimatizačného zariadenia Samsung udržiava uzavretý priestor pohodlne suchý.

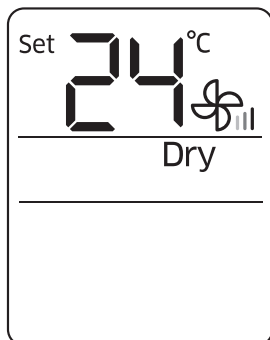

Režim Dry

Režim Dry používajte za daždivého alebo vlhkého počasia.



POZNÁMKA

- Čím nižšia je nastavená teplota, tým vyššia je kapacita odvlhčovania. Ak sa aktuálna vlhkosť zdá byť vysoká, upravte nastavenú teplotu na nižšiu teplotu.
- Režim Dry nemožno použiť na vykurovanie. Režim Dry je určený na vytváranie vedľajšieho účinku chladenia.

Inteligentné a výkonné funkcie

Čistenie vzduchu

Funkcia čistenia vzduchu klimatizačného zariadenia Samsung udržiava vzduch v uzavretom priestore čistý.

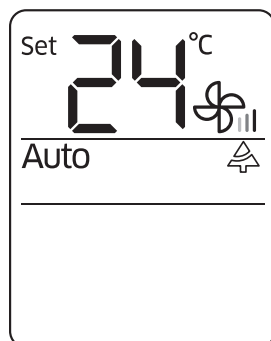

Funkcia na ochranu pred vírusmi

(len pre AR**MSPX** model)

Funkcia na ochranu pred vírusmi slúži na čistenie vašej miestnosti pomocou negatívne iónov vytváraných klimatizačným zariadením. Táto funkcia je dostupná v režimoch Auto, Cool, Dry, Fan a Heat.

V režime Auto, Cool, Dry, Fan alebo Heat 

POZNÁMKA

- Môžete upraviť nastavenú teplotu s výnimkou režimu Fan.
- Ak je dodatočne zvolená funkcia na ochranu pred vírusmi počas spusteného špecifického režimu, rozdiel v spotrebe elektrickej energie a hlučnosti je malý.



Vykurovanie

Funkcia vykurovania klimatizačného zariadenia Samsung udržiava uzavretý priestor pohodlne teplý.

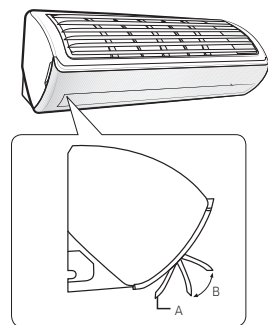
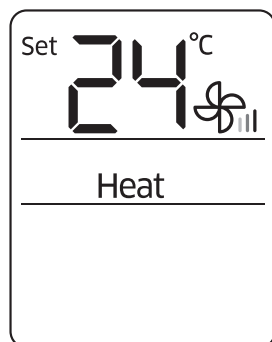

Režim Heat

Režim Heat používajte na udržiavanie tepla.

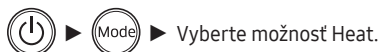

Vyberte možnosť Heat.

POZNÁMKA

- Kým sa klimatizačné zariadenie zahrieva, ventilátor nemusí pracovať na začiatku počas asi 3 až 5 minút, aby sa zabránilo nárazovému ochladeniu.
- V prípade, že klimatizačné zariadenie vykuruje nedostatočne, v kombinácii s klimatizačným zariadením použite ďalšie vykurovacie zariadenie.
- Ak je vonkajšia teplota nízka a vlhkosť vzduchu vysoká v režime vykurovania, na vonkajšom tepelnom výmenníku sa môže vytvoriť námraza. Môže pri tom dôjsť aj k zníženiu účinnosti vykurovania. V takom prípade klimatizačné zariadenie spustí funkciu rozmrazovania na 5 až 12 minút na odstránenie námrazy z vonkajšieho tepelného výmenníka.
- Keď je spustená funkcia rozmrazovania, na vonkajšej jednotke sa vytvára para. Klimatizačné zariadenie presunie lamelu vertikálneho prúdenia vzduchu do najnižšej polohy, ako je znázornené na obrázku vľavo, aby z vnútornej jednotky nefúkal chladný vzduch.
 - A. Poloha lamely vertikálneho prúdenia vzduchu pri spustenej funkcii rozmrazovania (lamela vyzerá takmer úplne zatvorená.)
 - B. Rozsah nastavenia polohy lamely vertikálneho prúdenia vzduchu pri spustenom režime vykurovania.
- Keď je spustená funkcia rozmrazovania, z vnútornej jednotky nefúka vzduch, aby sa zabránilo prenikaniu chladného vzduchu. Po ukončení funkcie rozmrazovania začne o chvíľu fúkať teplý vzduch.
- Cyklus funkcie rozmrazovania sa môže skrátiť v závislosti od množstva námrazy na vonkajšej jednotke.
- Cyklus funkcie rozmrazovania sa môže skrátiť aj v závislosti od vlhkosti z dažďa a snehu.
- Keď je spustená funkcia rozmrazovania, diaľkovým ovládaním nie je možné vybrať iné funkcie. Inú funkciu vyberte po skončení funkcie rozmrazovania.



Rýchle inteligentné funkcie

Klimatizačné zariadenie Samsung poskytuje celý rad ďalších funkcií.

Inteligentné a výkonné funkcie

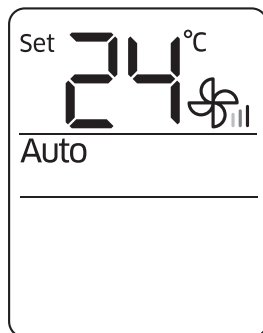

Režim Auto

Režim Auto použite, ak chcete, aby bola činnosť klimatizačného zariadenia ovládaná automaticky. Klimatizačné zariadenie zabezpečí najkomfortnejšiu možnú atmosféru.

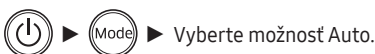

POZNÁMKA

- Ak sa vnútorná teplota zdá byť vyššia alebo nižšia než nastavená teplota, klimatizačné zariadenie automaticky vytvára chladný vzduch na zníženie vnútornej teploty alebo teplý vzduch na zvýšenie vnútornej teploty.

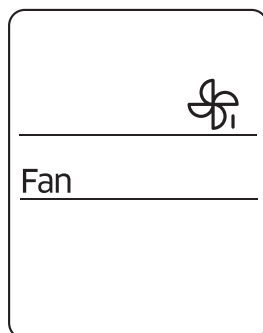

Režim Fan

V režime Fan funguje klimatizačné zariadenie ako bežný ventilátor. Klimatizačné zariadenie vytvára prirodzené prúdenie vzduchu.



POZNÁMKA

- Ak sa klimatizačné zariadenie nebude dlhší čas používať, vysušte ho prevádzkou v režime Fan v trvaní 3 alebo 4 hodín.
- Vonkajšia jednotka nie je v činnosti v režime Fan, aby sa cez ňu nedostal dnu studený vzduch. Ide o normálny jav a nie o chybu klimatizačného zariadenia.

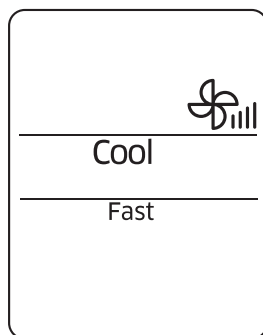

Funkcia Fast

Funkcia Fast slúži na rýchle ochladenie alebo vykurovanie miestnosti. Táto funkcia je najvýkonnejšou funkciou chladenia a vykurovania, ktorú klimatizačné zariadenie poskytuje. Túto funkciu môžete vybrať v režime Cool aj v režime Heat.





POZNÁMKA

- Ak vyberiete funkciu Fast v čase, keď sú spustené funkcie ako chladenie 2-Step, Wind-free Cooling, Comfort, Single user, Quiet alebo good'sleep, tieto funkcie sa zrušia.
- Môžete meniť smer prúdenia vzduchu.
- Nemôžete meniť nastavenú teplotu a rýchlosť ventilátora.
- Ak zvolíte funkciu Fast v režime Heat, nemusí byť možné zvýšiť rýchlosť ventilátora, aby sa zabránilo fúkaniu chladného vzduchu.

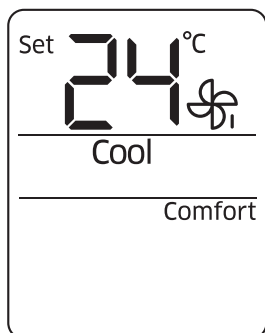

Funkcia Comfort

Funkciu Comfort použite vtedy, keď máte pocit, že aktuálny účinok chladenia alebo vykurovania je príliš silný. Klimatizačné zariadenie poskytuje mierne chladenie alebo vykurovanie. Túto funkciu môžete vybrať v režime Cool aj v režime Heat.

V režime Cool alebo Heat ►  ►   ►

Vyberte možnosť Comfort. ► 

POZNÁMKA

- Môžete upraviť nastavenú teplotu a smer prúdenia vzduchu.
- Nemôžete zmeniť rýchlosť ventilátora.
- Ak vyberiete funkciu Comfort v čase, keď sú spustené funkcie ako chladenie 2-Step, Wind-free Cooling, Fast, Single user, Quiet alebo good'sleep, tieto funkcie sa zrušia.
- Ak máte pocit, že účinok chladenia alebo vykurovania v rámci funkcie Comfort je slabý, zrušte funkciu Comfort.

Funkcia pípnutia

Funkcia Beep slúži na zapnutie alebo vypnutie zvukového signálu, ktorý zaznie pri stlačení tlačidla na diaľkovom ovládaní.

 ►   ► Vyberte možnosť Beep. ► 

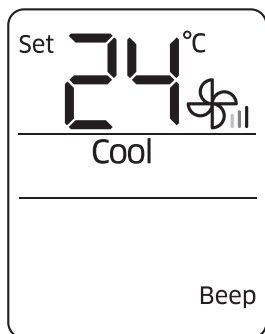

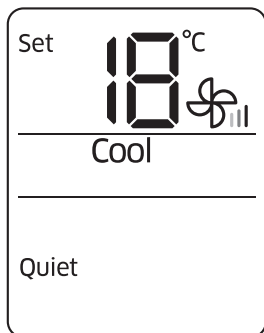

Funkcia Quiet

Funkcia Quiet slúži na obmedzenie hluku pri prevádzke. Túto funkciu môžete vybrať v režime Cool aj v režime Heat.

V režime Cool alebo Heat ►  ►   ►

Vyberte možnosť Quiet. ► 

POZNÁMKA

- Môžete upraviť nastavenú teplotu a smer prúdenia vzduchu.
- Nemôžete zmeniť rýchlosť ventilátora.
- Ak vyberiete funkciu Quiet v čase, keď sú spustené funkcie ako chladenie 2-Step, Wind-free Cooling, Fast, Comfort, Single user alebo good'sleep, tieto funkcie sa zrušia.

Funkcia osvetlenia displeja

Funkcia osvetlenia displeja slúži na zapnutie alebo vypnutie osvetlenia displeja vnútornej jednotky.

 ►   ► Vyberte možnosť Display. ► 

POZNÁMKA

- Keď je vnútorná jednotka vypnutá, funkcia osvetlenia displeja nie je v činnosti.
- Indikátor časovača (⌚) nezmizne, ani keď vypnete funkciu osvetlenia displeja.
- Ak prepnete aktuálny režim alebo funkciu pri zapnutej funkcii osvetlenia displeja, funkcia osvetlenia displeja sa vypne.

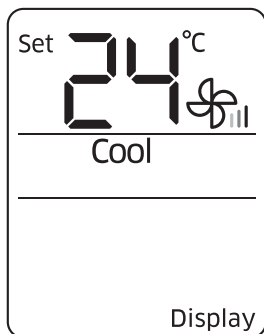

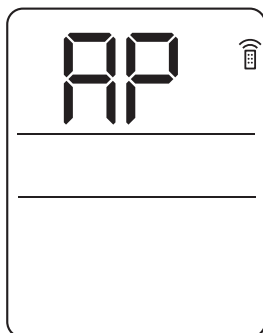

Funkcia Wi-Fi (aplikácia Inteligentná klimatizácia)

Keď zapnete funkciu Wi-Fi, indikátor prenosu () zabliká a na displeji diaľkového ovládania sa na niekoľko sekúnd zobrazí položka **AP**. Potom obe položky zmiznú.

V prevádzke ►  ► Podržte 4 sekundy.

POZNÁMKA

- Ďalšie informácie nájdete v kapitole Aplikácia Smart Home v tejto príručke.
- Aplikácia Inteligentná klimatizácia nemusí byť u niektorých modelov k dispozícii.

Úsporná prevádzka

Inteligentné funkcie úspory energie klimatizačného zariadenia Samsung znižujú spotrebu elektrickej energie.

Pri systémoch s niekoľkými zariadeniami táto funkcia nie je podporovaná, no čas používania v hodinách je zobrazený.

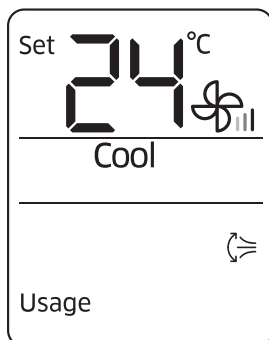

Kontrola spotreby elektrickej energie

Funkcia Usage slúži na kontrolu množstva elektrickej energie spotrebovanej používaním klimatizačného zariadenia. Spotrebovaná energia sa na niekoľko sekúnd zobrazí na displeji vnútornej jednotky, potom sa zobrazí nastavená vnútorná teplota.

V prevádzke ►  ►   ►

Vyberte možnosť Usage. ► 

Rozsah zobrazených hodnôt je od 0,1 kWh do 99 kWh. Spotreba elektrickej energie sa počíta od zapnutia klimatizačného zariadenia. Hodnota sa pri vypnutí klimatizačného zariadenia vynuluje.

POZNÁMKA

- Spotreba zobrazená na displeji vnútornej jednotky sa môže mierne líšiť od skutočne spotrebovaného množstva elektrickej energie.
- Spotrebu elektrickej energie môžete zobraziť len vtedy, keď je klimatizačné zariadenie v prevádzke.

Ak používate viacprvkový systém, táto funkcia sa nepodporuje.

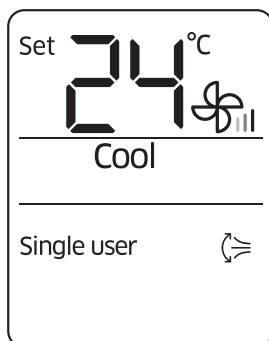

Funkcia Single user

Funkcia Single user slúži na zníženie spotreby elektrickej energie, pričom stále umožňuje udržiavať chlad alebo teplo. Túto funkciu môžete vybrať v režimoch Cool a Heat.

V režime Cool alebo Heat ►  ►   ►

Vyberte možnosť Single user. ► 

Pre AR**MSWX**model

V režime Cool alebo Heat ► 

POZNÁMKA

- Keď sa spustí funkcia Single user, na diaľkovom ovládaní sa na niekoľko sekúnd objaví vzor  a automaticky začne vertikálna oscilácia prúdenia vzduchu.
- Po výbere funkcie Single user môžete zmeniť nastavenú teplotu (24 °C až 30 °C v režime Cool, 16 °C až 30 °C v režime Heat), rýchlosť ventilátora a vertikálny smere prúdenia vzduchu.



POZNÁMKA

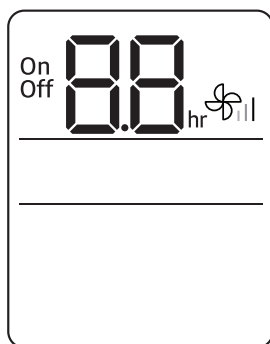

- Keď je zapnutá funkcia Single user v režime Cool a nastavená teplota je nižšia než 24 °C, nastavenie teploty sa automaticky zvýši na 24 °C. Ak je však teplota nastavená na 25 °C až 30 °C, zostane nezmenená.
- Aj po vypnutí funkcie Single user bude vertikálna oscilácia prúdenia vzduchu pokračovať, až kým ju nevypnete tlačidlom vertikálnej oscilácie vzduchu .
- Ak vyberiete funkciu Single user v čase, keď sú spustené funkcie ako chladenie 2-Step, Wind-free Cooling, Fast, Comfort, Quiet alebo good'sleep, tieto funkcie sa zrušia.

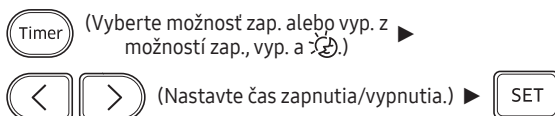

Funkcia časovania zapnutia/vypnutia

Funkcia časovania zapnutia/vypnutia slúži na zapnutie alebo vypnutie klimatizačného zariadenia po uplynutí nastaveného času.



- Stlačením tlačidla  (Časovač) môžete prepínať aktuálnu funkciu medzi možnosťami On, Off a  (good'sleep).  (good'sleep) sa zobrazuje iba v režimoch Cool a Heat.

POZNÁMKA

- Môžete nastaviť čas od 0,5 do 24 hodín. Nastavte časový interval na 0,0, ak chcete zrušiť funkciu časovania zapnutia/vypnutia.
- Keď spustíte funkciu časovania zapnutia/vypnutia, na displeji vnútornej jednotky sa zobrazí indikátor časovača .
- Po spustení funkcie časovania zapnutia môžete zmeniť režim a nastaviť teplotu. Keď je spustený režim Fan, nie je možné meniť nastavenú teplotu.
- Nemôžete nastaviť ten istý čas pre funkciu časovania zapnutia a funkciu časovania vypnutia.

Kombinácia funkcie časovania zapnutia a funkcie časovania vypnutia	
Keď je klimatizačné zariadenie vypnuté	(Príklad) Načasované zapnutie: 3 hodiny, Načasované vypnutie: 5 hodín Klimatizačné zariadenie sa zapne 3 hodiny od okamihu, kedy spustíte funkciu časovania zapnutia/vypnutia, zostane v činnosti 2 hodiny a potom sa automaticky vypne.
Keď je klimatizačné zariadenie zapnuté	(Príklad) Načasované zapnutie: 3 hodiny, Načasované vypnutie: 1 hodina Klimatizačné zariadenie sa vypne 1 hodinu od okamihu, kedy spustíte funkciu časovania zapnutia/vypnutia, potom sa zapne 2 hodiny od okamihu vypnutia.

Funkcie úspory energie



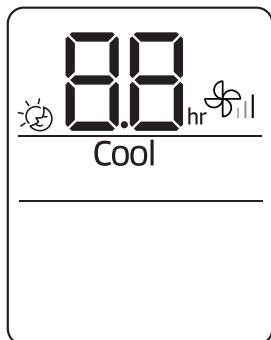





Funkcia good'sleep

Funkcia good'sleep slúži na to, aby ste sa mohli v noci dobre vyspať a aby ste ušetrili energiu. Túto funkciu môžete vybrať v režime Cool aj v režime Heat.

V režime Cool alebo Heat ►  (Vyberte možnosť  z možností zap., vyp. a .)



  (Nastavte čas prevádzky.) ► 

- Stlačením tlačidla  (Časovač) môžete prepínať aktuálnu funkciu medzi možnosťami On, Off a  (good'sleep).

POZNÁMKA

- Môžete upraviť nastavenie teploty po 1 °C od 16 °C do 30 °C.
- Odporúčané a optimálne nastavenia teploty pri funkcii good'sleep sú nasledovné:

Režim	Odporúčané nastavenie teploty	Optimálne nastavenie teploty
Cool	25 °C až 27 °C	26 °C
Heat	21 °C až 23 °C	22 °C

- Keď spustíte funkciu good'sleep, na displeji vnútornej jednotky sa zobrazí indikátor časovača (.
- Na ovládanie funkcie good'sleep môžete používať funkciu Wind-free Cooling. Na dosiahnutie mierneho vánku vyberte funkciu Wind-free Cooling. Na výber alebo zrušenie funkcie Wind-free Cooling stlačte tlačidlo .
- Môžete nastaviť čas prevádzky od 0,5 do 12 hodín. Nastavte čas prevádzky na 0,0, ak chcete zrušiť funkciu good'sleep.
- Predvolený čas prevádzky funkcie good'sleep v režime Cool je 8 hodín. Ak je čas prevádzky nastavený na viac ako 5 hodín, 1 hodinu pred nastaveným časom sa spustí funkcia prebudenia. Po uplynutí času prevádzky sa klimatizačné zariadenie automaticky zastaví.
- Keď sa funkcie časovania zapnutia, časovania vypnutia a funkcia good'sleep prekrývajú, klimatizačné zariadenie pracuje len s tou funkciou časovača, ktorá bola spustená ako posledná.
- Ak vyberiete funkciu good'sleep v čase, keď sú zapnuté niektoré z funkcií 2-Step cooling, Fast, Comfort, Quiet alebo Single user, zapnuté funkcie za vypnú.



Čistenie v skratke

Spustenie automatického čistenia

- 1** Postup 1: Tlačidlo stlačte **Options (Clean 3sec)** a podržte stlačené najmenej 3 sekundy.
Postup 2: **Options (Clean 3sec)** → **<** **>** → **Vyberte [Clean]** → **SET**
• Na displeji vnútornej jednotky je zobrazené:

- 2** Automatické čistenie je aktivované.
- 3** Keď je zariadenie vypnuté, automatické čistenie sa spustí na 10 min.
 - Na displeji vnútornej jednotky je zobrazený priebeh čistenia (od 1 do 99 %).
- 4** Klimatizačné zariadenie sa automaticky vypne.

Postup deaktivovania automatického čistenia:

Postup 1: Tlačidlo stlačte **Options (Clean 3sec)** a podržte stlačené najmenej 3 sekundy.

Postup 2: **Options (Clean 3sec)** → **<** **>** → **Vyberte [Clean]** → **SET**

Postup zrušenia automatického čistenia:

Tlačidlo stlačte **⏻** dvakrát v priebehu 20 sekúnd.



POZNÁMKA

- Keď je klimatizačné zariadenie vypnuté, automatické čistenie sa spustí hneď. Keď klimatizačné zariadenie pracuje, automatické čistenie sa spustí hneď ako klimatizačné zariadenie prestane pracovať.
- Ak spustíte funkciu, keď prebieha automatické čistenie, automatické čistenie sa vypne a znova sa spustí, keď sa daná funkcia zastaví alebo dokončí.

Čistenie vonkajších povrchov vnútornej jednotky a tepelného výmenníka vonkajšej jednotky

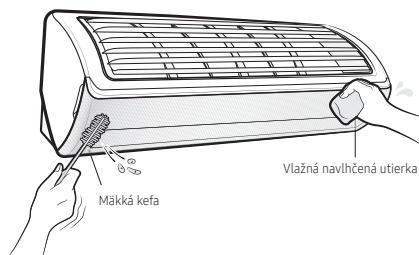

Pred čistením vypnite zariadenie a odpojte zástrčku elektrického napájania.

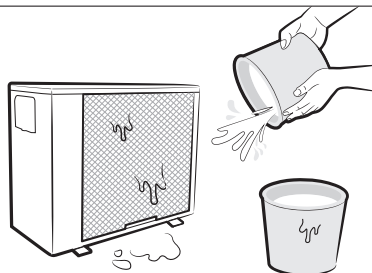

Ostrikajte vodou na očistenie od prachu.



⚠ UPOZORNENIE

- Nečistite displej pomocou alkalických čistiacich prostriedkov.
- Na čistenie povrchov nepoužívajte kyselinu sírovú, kyselinu chlorovodíkovú ani organické rozpúšťadlá (napr. riedidlo, petrolej a acetón). Nelepte na klimatizačné zariadenie žiadne nálepky, pretože môžu poškodiť povrch zariadenia.
- Pri čistení a kontrole tepelného výmenníka na vonkajšej jednotke požiadajte o pomoc miestne servisné stredisko.

Čistenie filtra

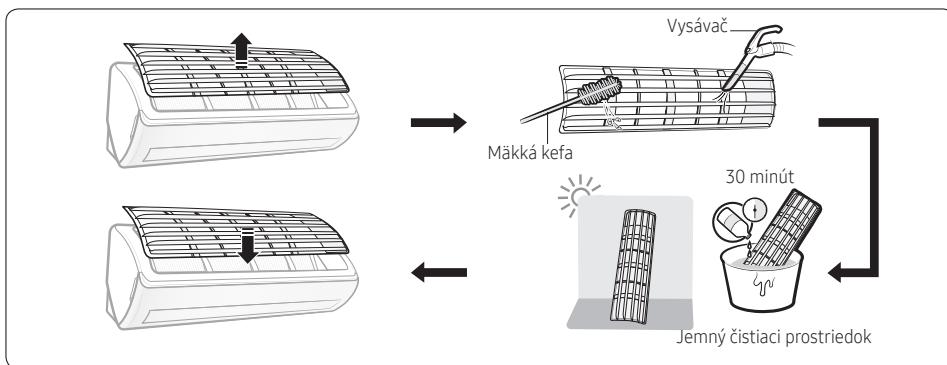

⚠ UPOZORNENIE

- Vzduchový filter sa nesmie drhnúť kefou ani inými čistiacimi pomôckami. Môže dôjsť k poškodeniu filtra.
- Vzduchový filter pri sušení nevystavujte priamemu slnečnému žiareniu.

📄 POZNÁMKA

- Vzduchový filter vyčistite každé 2 týždne. Interval čistenia sa môže líšiť v závislosti od používania a podmienok prostredia.
- Ak sa vzduchový filter suší vo vlhkom prostredí, môže vydávať nepríjemný zápach. Vyčistite ho znova a vysušte v dobre vetranom priestore.

Vynulovanie pripomenutia čistenia filtra

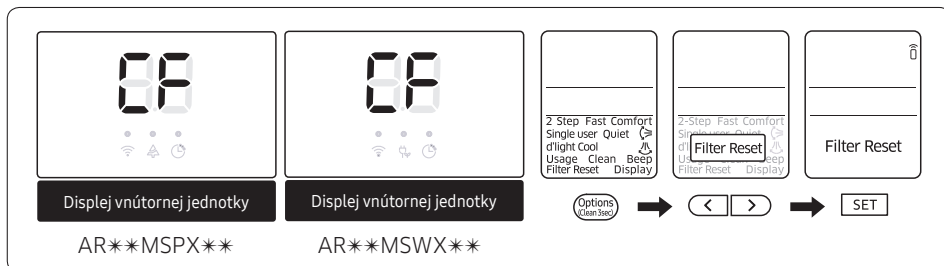

Tip k čisteniu panela Wind-free

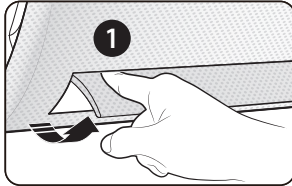

Lamelu prúdenia vzduchu otvorte tak, že na ňu zľahka zatlačíte prstom.

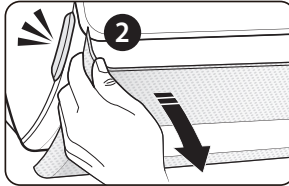

Obe strany panela Wind-free uchopte a vytiahnutím panel oddeľte od klimatizačného zariadenia.

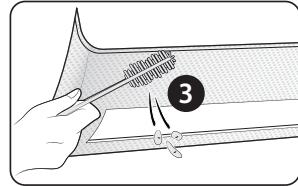

Jemnou kefkou alebo vysávačom odstráňte prach.

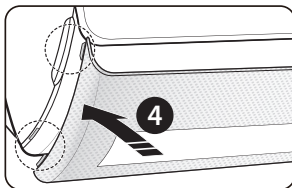

Lamelu prúdenia vzduchu otvorte tak, že na ňu zľahka zatlačíte prstom, a potom vzájomne vyrovnajte výstupky (ľavý horný, pravý horný, ľavý dolný, pravý dolný) na paneli Wind-free a zaistíte ich v drážkach na prednom paneli.

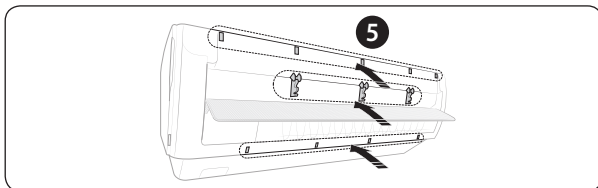

Rukou zatlačte 5 západiek v hornej časti, 3 v strede a 4 v dolnej časti.

POZORNENIE

- Ak sa lamela prúdenia vzduchu pri zostavovaní nezatlačí rukou, môže ostať zakrytá pod panelom Wind-free a nemusí sa otvoriť, keď klimatizačné zariadenie pracuje.

Riešenie problémov

Ak klimatizačné zariadenie pracuje neobvyklým spôsobom, pozrite si nasledujúci prehľad, ktorý vám ušetrí čas a zbytočné výdavky.

Problém	Riešenie
Klimatizačné zariadenie vôbec nefunguje.	<ul style="list-style-type: none">• Skontrolujte stav napájania a potom znova spustite klimatizačné zariadenie.• Zapnite istič, zapojte napájací kábel a potom znova spustite klimatizačné zariadenie.• Uistite sa, že je zapnutý odpojovač.• Skontrolujte, či nie je spustená funkcia časovania zapnutia. Klimatizačné zariadenie znova zapnite stlačením tlačidla napájania.
Nastavenie teploty nie je možné.	<ul style="list-style-type: none">• Skontrolujte, či nie je spustený režim Fan alebo Fast. V týchto režimoch klimatizačné zariadenie reguluje požadovanú teplotu automaticky a nie je možné nastavenie teploty.
Z klimatizačného zariadenia neprúdi chladný/teplý vzduch.	<ul style="list-style-type: none">• Skontrolujte, či nie je nastavená teplota vyššia v režime Cool alebo nižšia v režime Heat než aktuálna teplota. Stláčaním tlačidla teploty na diaľkovom ovládaní zmeníte nastavenú teplotu.• Skontrolujte, či nie je vzduchový filter zablokovaný nečistotami. Ak je vzduchový filter zablokovaný, môže sa chladiaci a vykurovací výkon znížiť. Pravidelne odstraňujte nečistoty.• Skontrolujte, či vonkajšia jednotka nie je nainštalovaná pod krytom alebo v blízkosti prekážok. Odstráňte kryty a prekážky.• Skontrolujte, či klimatizačné zariadenie nepracuje v režime rozmrazovania. Keď sa v zime alebo pri príliš nízkej vonkajšej teplote vytvára ľad, klimatizačné zariadenie automaticky spustí režim rozmrazovania. V režime rozmrazovania sa vnútorný ventilátor zastaví a teplý vzduch sa nevyfukuje.• Skontrolujte, či nie sú otvorené dvere alebo okná. Môže to spôsobiť nedostatočný výkon chladenia alebo vykurovania. Zatvorte dvere a okná.• Skontrolujte, či ste klimatizačné zariadenie nezapli okamžite po zastavení režimu chladenia alebo vykurovania. V tomto prípade bude v činnosti len ventilátor, aby sa chránil kompresor vonkajšej jednotky.• Skontrolujte, či potrubie nie je príliš dlhé. Keď dĺžka potrubia presahuje maximálnu povolenú hranicu, môže sa znížiť výkon chladenia alebo vykurovania.
Smer prúdenia vzduchu nie je možné zmeniť.	<ul style="list-style-type: none">• Skontrolujte, či nie je spustená funkcia good'sleep. Keď je spustená táto funkcia, nie je možné meniť smer prúdenia vzduchu. (Smer prúdenia vzduchu však môžete ovládať, keď je táto funkcia spustená v režime Heat.)
Rýchlosť ventilátora nie je možné zmeniť.	<ul style="list-style-type: none">• Keď sú spustené režimy Auto, Dry alebo Fast alebo keď je spustená funkcia good'sleep v režime Cool, klimatizačné zariadenie ovláda rýchlosť ventilátora automaticky a nemožno ju zmeniť.

Problém	Riešenie
Diaľkové ovládanie nefunguje.	<ul style="list-style-type: none"> • Vymeňte batérie diaľkového ovládania za nové. • Skontrolujte, či nič neblokuje snímač signálu diaľkového ovládania. • Skontrolujte, či v blízkosti klimatizačného zariadenia nie sú intenzívne svetelné zariadenia. Silné žiarivkové alebo neónové svetlo môže rušiť elektrické signály.
Funkcia časovania zapnutia/vypnutia nefunguje.	<ul style="list-style-type: none"> • Skontrolujte, či ste po nastavení času stlačili tlačidlo NASTAVIŤ na diaľkovom ovládaní.
Indikátor nepretržite bliká.	<ul style="list-style-type: none"> • Vypnite klimatizačné zariadenie stlačením tlačidla napájania alebo odpojte sieťovú zástrčku. Ak indikátor stále bliká, obráťte sa na servisné stredisko.
Počas prevádzky sa v miestnosti šíri zápach.	<ul style="list-style-type: none"> • Skontrolujte, či klimatizačné zariadenie nepracuje v zadymenom priestore. Miestnosť vyvetrajte alebo prevádzkujte klimatizačné zariadenie v režime Fan 3 až 4 hodiny. (V klimatizačnom zariadení sa nepoužívajú žiadne diely, ktoré by spôsobovali intenzívny zápach.) • Skontrolujte, či sú čisté odtoky. Pravidelne ich čistite.
Je signalizovaná chyba.	<ul style="list-style-type: none"> • Ak indikátor vnútornej jednotky bliká, obráťte sa na najbližšie servisné stredisko. Nezabudnite informovať servisné stredisko o kóde chyby.
Je počuť hluk.	<ul style="list-style-type: none"> • Pri zmene prietoku chladiva môže vzniknúť hluk v závislosti od stavu klimatizačného zariadenia. Je to bežný jav.
Z vonkajšej jednotky sa šíri dym.	<ul style="list-style-type: none"> • Nemusí ísť o požiar. Môže to byť para vznikajúca pri rozmrazovaní z vonkajšieho tepelného výmenníka v režime vykurovania v zimnom období.
Zo spojov potrubia na vonkajšej jednotke kvapká voda.	<ul style="list-style-type: none"> • Pri značných zmenách okolitej teploty môže dôjsť ku kondenzácii. Je to bežný jav.

Na zabezpečenie antimikrobiálnej funkcie bol tento produkt ošetrený biocídnu substanciou zeolitu s obsahom zinku a striebra.

Aplikácia Smart Home



Toto inteligentné klimatizačné zariadenie podporuje službu Samsung Smart Home.

Podrobné informácie si môžete prečítať na stránkach Samsung.com.

Pripojenie k sieti

POZNÁMKA

- Zariadenie Wi-Fi Aircon podporuje len tieto tri metódy šifrovania:
 - otvorené (bez šifrovania), WPA/TKIP, WPA2/AES.
 - Ak vaša sieť Wi-Fi používa iný druh šifrovania, nemusí sa vám podariť vytvoriť spojenie.
- Zariadenie Wi-Fi Aircon nainštalujte na mieste v budove v blízkosti bezdrôtového smerovača. Ak sa sila signálu Wi-Fi zhorší, aplikácia Smart Home sa v závislosti od sily signálu Wi-Fi môže odpojiť.
- Pred používaním aplikácie Smart Home sa so smartfónom premiestnite do zóny pokrytia signálom Wi-Fi.
- Ak ste aktivovali zariadenie Mobile Broadband Dongle na používanie v sieti Wi-Fi, aplikáciu Smart Home budete môcť používať s mobilným širokopásmovým pripojením na internet.
- Výrobok podporuje len protokol DHCP (Dynamic Host Configuration Protocol). Ak si želáte používať bezdrôtový smerovač, zapnite funkciu server DHCP.
- Na bezdrôtovom smerovači vyberte kanál, ktorý sa práve nepoužíva.
- Ak je bezdrôtový smerovač pripojený v inom režime, než aký je uvádzaný vyššie, klimatizačné zariadenie sa vám nemusí podať k smerovaču pripojiť, alebo pripojenie nemusí fungovať vôbec. Odporúča sa používať pripojenie 802.11n so šifrovaním WPA2/AES.

- Na kvalitu pripojenia k bezdrôtovej sieti môže mať vplyv používanie iných zariadení s bezdrôtovým pripojením v okolí.
- Ak je váš počítač alebo adresa MAC registrovaná u poskytovateľa pripojenia na internet (jedinečné identifikačné číslo), nemusí sa vám podať klimatizačné zariadenie pripojiť na internet. Keď pripájate na internet iné spotrebiče, ako je osobný počítač, poraďte sa s poskytovateľom pripojenia na internet ohľadne postupu pripojenia na internet.
- Ak poskytovateľ služby vyžaduje identifikačný kód alebo heslo na pripojenie na internet, nemusí sa vám podať klimatizačné zariadenie pripojiť na internet. V podobných situáciách je potrebné pri pripájaní sa na internet zadať identifikačný kód alebo heslo.
- Pripojenie na internet sa vám nemusí podať nadviazať kvôli problémom s bránou firewall. V podobných situáciách sa obráťte na poskytovateľa pripojenia na internet.
- Ak sa vám nedarí pripojiť na internet ani potom, ako ste postupovali podľa pokynov poskytovateľa pripojenia na internet, obráťte sa na servisné stredisko spoločnosti Samsung.

Pripojenie klimatizačného zariadenia k bezdrôtovému smerovaču

- Pre informácie o inštalácii bezdrôtového smerovača nahľadnite do príručky ku smerovaču.
- Inteligentné klimatizačné zariadenia Samsung podporujú komunikačné protokoly IEEE802.11b/g/n (2,4 Ghz).



- Pre informácie o inštalácii bezdrôtového smerovača nahľadnite do príručky výrobcu. Spoločnosť Samsung neposkytuje zákazníkom príručky k bezdrôtovým smerovačom.
- Klimatizačné zariadenie sa vám nemusí podať pripojiť k smerovačom, ktoré neboli overené.
- Na obale alebo v používateľskej príručke k certifikovaným smerovačom sa nachádza príslušné logo.

na začiatku. Ak vlastníte smartfón Samsung a už ste si v nastaveniach smartfónu registrovali konto Samsung, môžete sa automaticky prihlasovať do aplikácie Samsung Smart Home.

- Používatelia smartfónov iPhone sa však musia prihlásiť pri každom otvorení aplikácie, pretože prihlasovacie údaje nie sú nastavené automaticky.

Prevzatie aplikácie Samsung Smart Home

- Aplikáciu Samsung Smart Home si môžete stiahnuť do smartfónu zadáním slov „Samsung Smart Home“ v službe Play Store, Galaxy Apps alebo iPhone App Store.

POZNÁMKA

- Aplikácia Samsung Smart Home podporuje operačný systém Android 4.0 (ICS) alebo novší a je optimalizovaná pre smartfóny Samsung (modely Galaxy S a Note). Ak aplikáciu spúšťate na smartfóne od iného výrobcu, niektoré funkcie môžu pracovať odlišne.
- Pre smartfóny iPhone aplikácia podporuje systém iOS 8 alebo novší.
- Používateľské rozhranie aplikácie Samsung Smart Home sa môže zmeniť bez predchádzajúceho upozornenia s cieľom vylepšiť používanie výrobku a výkon.

Registrácia konta v spoločnosti Samsung

- Pred používaním aplikácie Samsung Smart Home si vytvorte konto v spoločnosti Samsung.

POZNÁMKA

- Ak spustíte aplikáciu Samsung Smart Home bez nastaveného automatického prihlásenia, obrazovka s kontom Samsung sa zobrazí len raz

Pripojenie klimatizačného zariadenia k aplikácii Samsung Smart Home

- Na ovládanie klimatizačného zariadenia na diaľku klimatizačné zariadenie pripojte k aplikácii Samsung Smart Home. Stiahnite a nainštalujte si aplikáciu Samsung Smart Home a podľa pokynov na obrazovke prispôbte nastavenia.





Ovládanie klimatizačného zariadenia pomocou aplikácie Samsung Smart Home

Aplikácia umožňuje jednoducho ovládať klimatizačné zariadenie.

Kategória	Funkcia	Opis
Monitorovanie	Set temperature	Signalizuje nastavenú teplotu.
	Current temperature	Zobrazuje aktuálnu teplotu.
Ovládanie	Napájanie	Zapína a vypína klimatizačné zariadenie.
	Režim	Slúži na výber požadovaného pracovného režimu.
	Regulácia teploty	Slúži na nastavenie vnútornej teploty.
	Wind strength	Slúži na nastavenie otáčok ventilátora pre pracovný režim.
	Wind Direction	Slúži na natočenie ventilátora pre pracovný režim.
	Wind-free Cooling	Zapína a vypína funkciu Wind-free Cooling.
	Čistota	Zapína a vypína funkciu Purity.
	Harmonogram	Slúži na nastavenie časovača zapínania alebo vypínania každej funkcie. <ul style="list-style-type: none"> Maximálny počet plánov časovača zapnutia a vypnutia je 10. Časy nastavené pre časovač zapnutia a časovač vypnutia musia byť odlišné. Po nastavení časovača zapnutia alebo vypnutia ostane nastavenie uložené, aj keď sa klimatizačné zariadenia odpojí od elektrickej zásuvky a znova zapojí.
	Možnosti	Slúži na výber možností pracovného režimu. <ul style="list-style-type: none"> Dostupnosť možností je závislá od konkrétneho modelu klimatizačného zariadenia. Otáčky a smer natočenia ventilátora sú nastavované automaticky podľa vybraných možností. Podrobné informácie o možnostiach zariadenia nájdete v príručke používateľa.
	Nastavenia	Slúži na nastavenie ďalších funkcií. <ul style="list-style-type: none"> Tlačidlo Settings na ovládacom displeji umožňuje skontrolovať alebo nastaviť podrobné parametre klimatizačného zariadenia. Dostupné funkcie sú Clean, Filter, Beep, My Wind a Energy Monitor. <ul style="list-style-type: none"> Keď je funkcia Beep vypnutá, zvuková signalizácia zariadenia je vypnutá.
About Device	Slúži na výber servisnej funkcie. <ul style="list-style-type: none"> Na obrazovke About Device sa nachádzajú ponuky s informáciou o verzii, informáciami o linke pomoci, príkladmi ovládania a automatickým diagnostikovaním. Funkcia Smart Care slúži na overenie možných problémov so spotrebičom. 	



Riešenie problémov

Predtým, ako sa obrátite na servisné stredisko, si prečítajte nasledovné informácie:

Aplikáciu Samsung Smart Home sa nedarí nájsť v službe Play Store, Galaxy Apps alebo iPhone App Store.

Aplikácia Samsung Smart Home podporuje operačný systém Android 4.0 (ICS) alebo novší. Pre smartfóny iPhone aplikácia podporuje systém iOS 8 alebo novší.

Po nainštalovaní aplikácie Samsung Smart Home sa klimatizačné zariadenie nedokáže pripojiť k aplikácii.

Klimatizačné zariadenie pripojte k bezdrôtovému smerovaču.

Konto v spoločnosti Samsung je nedostupné.

Skontrolujte svoje prihlasovacie meno a heslo na obrazovke s kontom Samsung.

Pri pridávaní zariadenia sa zobrazí hlásenie o chybe.

- Chyba môže byť dočasná z dôvodu vzdialenosti medzi káblovým alebo bezdrôtovým smerovačom a klimatizačným zariadením, alebo spôsobovaná inými problémami. Skúste to znova o chvíľu.
- Približne 30 sekúnd po odpojení klimatizačného zariadenia od zdroja napájania klimatizačné zariadenie znova zapojte do elektrickej zásuvky a vykonajte nastavenie.

Ovládacia funkcia aplikácie Samsung Smart Home nefunguje.

Skontrolujte, či je zapnutý indikátor Wi-Fi na displeji klimatizačného zariadenia.

Skontrolujte, či je klimatizačné zariadenie správne pripojené k drôtovému alebo bezdrôtovému smerovaču.

Open Source Announcement

The software included in this product contains open source software.

You may obtain the complete corresponding source code for a period of three years after the last shipment of this product by sending an email to <mailto:oss.request@samsung.com>.

It is also possible to obtain the complete corresponding source code in a physical medium such as a CD-ROM; a minimal charge will be required.

The following URL <http://opensource.samsung.com/opensource/SimpleConnectTP/seq/0> leads to the download page of the source code made available and open source license information as related to this product.

This offer is valid to anyone in receipt of this information.

